

MINOLTA

The essentials of imaging

www.minoltaeurope.com



DIMAGE 7 Hi

NL GEBRUIKSAANWIJZING

9222-2778-15 MM-A208

VOORDAT U BEGINT

Gefeliciteerd met uw aanschaf van de Minolta digitale camera. Neem uw tijd deze gebruiksaanwijzing goed door te lezen; dan bent u er zeker van dat u alle mogelijkheden van uw camera maximaal zult benutten.

Deze gebruiksaanwijzing bevat informatie over producten die voor september 2002 werden geïntroduceerd. Wilt u weten of producten die na die datum zijn uitgebracht met deze camera kunnen worden gebruikt, informeer dan bij uw handelaar of neem contact op met Minolta (adres op achterzijde).

Controleer onderstaande paklijst voordat u dit product gaat gebruiken. Ontbreekt er iets, neem dan contact op met uw handelaar of wend u tot Minolta (adres op de achterzijde van deze gebruiksaanwijzing).

Minolta DiIMAGE 7i digitale camera
Ni-MH batterijen (set van vier)
Ni-MH batterijlader-set
Camerariem NS-DG1000
Zonnekap DLS7Hi
Lensdop L -1249
Afdekkapje accessoireschoen SC-9

16 MB CompactFlash kaart
AV-kabel AVC-300
USB-kabel USB-100
DiIMAGE software CD-ROM
DiIMAGE Viewer gebruiksaanwijzing
Cameragebruiksaanwijzing
Garantiekkaart

De product is ontworpen om te functioneren met accessoires die door Minolta worden vervaardigd en gedistribueerd. Gebruik van accessoires of apparatuur die niet van Minolta afkomstig zijn kan leiden tot geïnvallende prestaties of schade aan het product en de accessoires.

Apple, het Apple logo, Macintosh, Power Macintosh, Mac OS en het Mac OS logo zijn gedeponeerde handelsmerken van Apple Computer Inc. Microsoft en Windows zijn gedeponeerde handelsmerken van Microsoft Corporation. De officiële naam van Windows is Microsoft Windows Operating System. Pentium is een gedeponeerd handelsmerk van Intel Corporation. Microdrive is een handelsmerk van International Business Machines Corporation. QuickTime is handelsmerk dat onder licentie wordt gebruikt. Adobe is een gedeponeerd handelsmerk van Adobe Systems Incorporated. Alle andere handelsmerken zijn eigendom van hun respectievelijke eigenaren.

CORRECT EN VEILIG GEBRUIK

Neem onderstaande waarschuwingen ter harte voordat u het product gebruikt.

WAARSCHUWING

Verkeerd gebruik van batterijen kan leiden tot het vrijkomen van schadelijk vloeistoffen, oververhitting of explosie, waardoor schade en letsel kunnen ontstaan. Volg onderstaande waarschuwing goed op:

- Gebruik alleen batterijen van het in deze gebruiksaanwijzing opgegeven type.
- Plaats de batterijen niet met de polen (+/-) verkeerd om.
- Gebruik batterijen niet als ze beschadigd of aangetast zijn.
- Stel batterijen niet bloot aan vuur, hoge temperaturen, water of vochtigheid.
- Probeer batterijen niet kort te sluiten of te demonteren.
- Bewaar batterijen niet in of bij metalen voorwerpen.
- Gebruik geen batterijen van verschillende typen, merken, fabricagedata en of laadniveaus door elkaar.
- Probeer nooit alkalinebatterijen te herladen.
- Gebruik voor oplaadbare batterijen de aanbevolen lader.
- Gebruik nooit batterijen die zijn gaan lekken. Komt er batterijvloeistof in een oog, spoel het oog dan onmiddellijk schoon met veel water en neem contact op met een arts. Komt batterijvloeistof in contact met uw huid of kleding, was de vervuilde plek dan grondig met water.

- Gebruik alleen de aangegeven netstroomadapter, en dan uitsluitend op het voltage waarvoor de adapter geschikt is. Een defecte adapter of een onjuist voltage kan schade of letsel als gevolg van brand of een elektrische schok veroorzaken.
- Demonteer dit product niet. Wanneer u een hoog-voltage-circuit in het binnenwerk aanraakt kunt u een elektrische schok oplopen.
- Wordt de camera zodanig beschadigd dat het binnenwerk, met name het flitsgedeelte, wordt blootgelegd, dan moet u onmiddellijk de batterijen verwijderen of de verbinding met het lichtnet verbreken en de camera verder niet meer gebruiken. De flitser heeft een hoog-voltage-circuit dat elektrische schokken kan veroorzaken die tot letsel kunnen leiden. Voortgaand gebruik van een beschadigd product kan tot letsel of brand leiden.
- Gebruik alleen de aangegeven netstroomadapter, en dan uitsluitend op het voltage waarvoor de adapter geschikt is. Een defecte adapter of een onjuist voltage kan schade of letsel als gevolg van brand of een elektrische schok veroorzaken.
- Demonteer dit product niet. Wanneer u een hoog-voltage-circuit in het binnenwerk aanraakt kunt u een elektrische schok oplopen.
- Wordt de camera zodanig beschadigd dat het binnenwerk, met name het flitsgedeelte, wordt blootgelegd, dan moet u onmiddellijk de batterijen verwijderen of de verbinding met het lichtnet verbreken en de camera verder niet meer gebruiken. De flitser heeft een hoog-voltage-circuit dat elektrische schokken kan veroorzaken die tot letsel kunnen leiden. Voortgaand gebruik van een beschadigd product kan tot letsel of brand leiden.
- Houd batterijen en andere voorwerpen die ingeslikt kunnen worden buiten het bereik van kleine kinderen. Neem onmiddellijk contact op met een arts wanneer er een voorwerp wordt ingeslikt.
- Bewaar dit product buiten het bereik van kinderen. Wees in de nabijheid van kinderen voorzichtig, zodat u ze niet met dit product of onderdelen ervan kunt verwonden.
- Flits niet van korte afstand rechtstreeks in iemands ogen. Het kan tot aantasting van het gezichtsvermogen leiden.
- Flits niet in de richting van bestuurders van voertuigen. Afleiding of verblinding kan tot een ongeluk leiden.
- Kijk niet op de monitor wanneer u een voertuig bestuurt of loopt. Het kan tot een ongeluk of letsel leiden.
- Gebruik dit product niet in een vochtige omgeving, en pak het niet met natte handen beet. Komt er toch vloeistof in het product terecht, verwijder dan meteen de batterijen of verbreek de netstroomaansluiting, en gebruik het product verder niet meer. Voortgaand gebruik van een product dat aan vloeistof is blootgesteld kan schade of letsel als gevolg van een elektrische schok of brand veroorzaken.
- Gebruik dit product niet in de nabijheid van ontvlambare gassen of vloeistoffen als benzine, wasbenzine of verfverdunner. Gebruik geen ontvlambare producten als alcohol, wasbenzine of verfverdunner om dit product te reinigen. Het gebruik van ontvlambare reinigingsmiddelen of oplosmiddelen kan een explosie of brand veroorzaken.
- Verwijder de netstroomadapter nooit uit het stopcontact door aan de stroomkabel te trekken. Houd de adapter zelf vast wanneer u hem verwijdert.
- Zorg ervoor dat de adapterkabel niet wordt beschadigd, verdraaid, aangepast, verhit of met zware voorwerpen wordt belast. Een beschadigde kabel kan schade of letsel als gevolg van een elektrische schok of brand ten gevolge hebben.
- Verspreid het product een vreemde geur, hitte, of rook, schakel het dan meteen uit. Verwijder meteen de batterijen en houd er daarbij rekening mee dat batterijen heet kunnen worden. Voortgaand gebruik van een beschadigd product of onderdeel kan letsel of brand veroorzaken.
- Is reparatie nodig, neem het product dan mee naar de Technische Dienst van Minolta.

PAS OP

- Gebruik of bewaar dit product niet in een warme of vochtige omgeving als het dashboardkastje of de bagageruimte van een auto. Het kan leiden tot schade aan het product of de batterijen, wat brandwonden of ander letsel als gevolg hitte, brand, explosie, of lekkende batterijvloeistof kan veroorzaken.
- Zijn de batterijen gaan lekken, gebruik dit product dan niet meer.
- Bij lang voortdurend gebruik wordt de camera warm.
- Houd rekening met de hitte van de batterijen of CompactFlash kaart wanneer u ze uit de camera haalt op een moment dat de camera lang in bedrijf is geweest. Zet de camera uit en laat hem afkoelen.
- Laat de flitser niet afgaan wanneer hij in contact is met mensen of voorwerpen. Bij de flits komt veel warmte vrij.
- Oefen geen druk uit op de monitor. Een beschadigde LCD-monitor kan letsel veroorzaken, en de vloeistof uit de monitor is brandbaar. Komt vloeistof uit de monitor in contact met de huid, was die dan schoon met schoon water. Komt de vloeistof in contact met de ogen, spoel de ogen dan onmiddellijk met veel water schoon en neem contact op met een arts.
- De rand van de zonnekap kan letsel veroorzaken. Let er goed op dat u niet per ongeluk iemand met de camera raakt terwijl de zonnekap er nog op zit.
- Steek de stekker van de netstroomadapter veilig en zorgvuldig in het stopcontact.
- Gebruik de netstroomadapter niet wanneer de kabel beschadigd is.
- Dek de netstroomadapter niet af. U kunt er brand mee veroorzaken.
- Zorg ervoor dat u in geval van nood altijd makkelijk bij de netstroomadapter kunt komen.
- Haal de netstroomadapter uit het stopcontact wanneer u hem schoonmaakt of wanneer u de camera niet gebruikt.

INHOUD

Benaming van de onderdelen	12
Camerahuis	12
Data-scherm	15
Monitorweergave - opnamestand	16
Monitorweergave - Quick View en weergavestand	17
Snel aan de slag	18
Riem bevestigen	18
Lensdop verwijderen.....	18
Zonnekap bevestigen	19
Batterijen installeren en vervangen	20
Aanduiding batterijconditie	21
Automatische spaarschakeling	21
Externe voeding (apart leverbaar).....	22
CompactFlash kaart plaatsen en verwisselen.....	22
Datum en tijds instellen	24
Basishandelingen opname	26
De automatische opnamestand activeren	26
Elektronische zoeker en LCD-monitor	26
Opnamen maken	27
Scherpstelvergrendeling	28
Automatische versterking monitorbeeld	28
Scherpstelsignalen	29
Speciale scherpstelsituaties	29
Gebruik van de ingebouwde flitser	30
Flitsbereik _ Automatische werking.....	30
Hanteren van de camera.....	31
Dioptrie-instelling	31
Waarschuwing cameratrilling.....	31
Knop digitale onderwerpsprogramma's	32
Basishandelingen weergave.....	34
Enkelvoudige weergave en histogramweergave	34
Beeldweergave	35
Beelden wissen	35
Quick View en weergave veranderen	36
Vergrote weergave.....	37
Films afspelen	38
Gesproken memo's afspelen	38
Beelden op een televisie weergeven.....	39

Opnamestand - geavanceerde technieken	40
Weergave-instellingen - opnamestand	40
Pro-auto-toets	42
Toets Spot/AE-lock	43
Handmatige scherpstelling	43
Autofocus- velden en selectie	44
Flex scherpstelpunt	45
Digitale zoom	46
Macrostand	47
Functiewiel gebruiken	48
Geheugen - camera-instellingen opslaan	50
Lichtmeetmethodes	51
Belichtingsstanden	52
Programma-automatiek - P	53
Program shift	53
Diafragmavoorkeuze-automatiek - A	54
Sluittijdvoorkeuze-automatiek - S	55
Handinstelling - M	56
Tijdopnamen	57
Afstandsbediening (apart verkrijgbaar) aansluiten	57
Transportstanden	58
Continu-opnamen	59
High-speed continu-transport	60
UHS continu-transport	61
UHS continu-transport-films	61
Bracketing	62
Opmerkingen over bracketing	63
Interval	64
Zelfontspanner	66
Witbalans	67
Automatische witbalans	68
Vaste witbalansinstellingen	68
Eigen witbalansinstelling	68
Cameragevoeligheid - ISO	70
Flitsbereik en cameragevoeligheid	71
Sluittijdenbereik en gevoeligheid	71
Minolta flitser op de camera gebruiken	72
Flitsaansluiting gebruiken	72
Regeling digitale effecten	73
Belichting- en flitscorrectie	74

Contrastcorrectie	76
Correctie kleurverzadiging	77
Filters	77
Fotografische basisprincipes	78
Wat is een LW? Wat is een stop?	79
Menu opnamestand	80
Navigeren door het opnamemenu	80
Elektronisch toetsenbord	82
Autofocusstanden	83
Beeldgrootte	84
Over de opnameteller	84
Beeldkwaliteit	85
Over superfijn en RAW-beeldkwaliteit	86
Bestandsgrootte en capaciteit geheugenkaarten	87
Flitsstanden	88
Draadloos flitsen	88
Bereik draadloos flitsen	90
Opmerkingen over draadloos flitsen	93
Flitsregeling	95
Vergrotingstoets en elektronische loep	95
Spot AF/AEL	96
Data op de foto	97
Kleurinstelling	98
Over Adobe RGB	99
Verscherping	99
Directe weergave	100
Gesproken memo	101
Filmopnamen	102
Navigeren door het filmmenu	104
Pro-auto-toets	105
Menu weergavestand	106
Navigeren door het menu van de weergavestand	106
Beeldselectiescherm	108
Beelden wissen	109
Geheugenkaarten formatteren	110
Beelden vergrendelen	111
Indexweergave veranderen	111
Diashow	112
Over DPOF	114
Een DPOF printopdracht maken	114

Opdracht voor index-print	115
DPOF printopdracht opheffen	115
Beelden kopiëren	116
Setup-stand	118
Navigeren door het setup-menu	118
Helderheid elektronische zoeker en lcd-monitor	120
Audiosignalen	120
Shutter FX	120
Volume	121
Taal	121
Geheugen bestandsnummers	121
Mapnaam	122
Map selecteren	123
Nieuwe map	123
Weergavemethode	124
Directe handmatige scherpstelling	125
Alles terugzetten op standaard	126
EVF auto switch - weergave via zoeker/monitor regelen	128
Datum en tijd instellen	128
Volgorde datum en tijd instellen	128
Video-output	129
Automatische spaarschakeling	129
Geheugen oproepen (memory recall)	129
Instelwiel (M)	130
Manual shift	130
Bracketing	131
Kleurprofiel	131
Wisbevestiging	131
Overspeelstand	132
Systeemeisen	132
Camera op de computer aansluiten	133
Geheugenkaart verwisselen (overspeelstand)	135
Verbinding met Windows 98/98 second edition	136
Automatische installatie	136
Handmatige installatie	137
Verbinding met Mac OS 8.6	139
QuickTime systeemeisen	139
Automatische spaarschakeling (overspeelstand)	139
Werken met mappen op de geheugenkaart	140

Camera van de computer loskoppelen	142
Windows 98 / 98 second edition	142
Windows ME, 2000 Professional en XP	142
Macintosh	143
Problemen oplossen	144
Bij het gebruik van filters	146
Driver-software verwijderen – Windows	147
Onderhoud en opslag	148
Camera-onderhoud	148
Reinigen	148
Opslag	148
Bedrijfstemperatuur en -omstandigheden	149
Geheugenkaarten	149
Batterijen	150
Over Ni-MH batterijen	150
LCD-monitor	151
Copyright	151
Voor belangrijke gebeurtenissen en reizen	151
Vragen en service	151
Technische gegevens	152
Systeemaccessoires	154

Op het product kunt u de volgende aanduidingen aantreffen:



Deze markering op uw camera geeft aan dat deze camera beantwoordt aan de eisen van de EU (Europese Unie) voor apparatuur die interferentie veroorzaakt. CE staat voor Conformité Européenne (Europese Conformiteit).

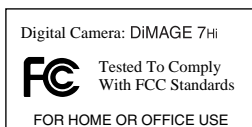

This device complies with Part 15 of the FCC Rules. Operation is subject to the following two conditions: (1) This device may not cause harmful interference, and (2) this device must accept any interference received, including interference that may cause undesired operation.
 Tested by the Minolta Corporation
 101 Williams Drive, Ramsey, New Jersey 07446, U.S.A.
 Do not remove the ferrite cores from the cables.

This Class B digital apparatus complies with Canadian ICES-003.
 Cet appareil numérique de la classe B est conforme à la norme NMB-003 du Canada.

BENAMING VAN DE ONDERDELEN

CAMERA-BODY

* Deze camera is een geavanceerd optisch instrument. Houd de aangewezen plaatsen zorgvuldig schoon. Lees de informatie over onderhoud en opslag achterin deze gebruiksaanwijzing (blz. 148).

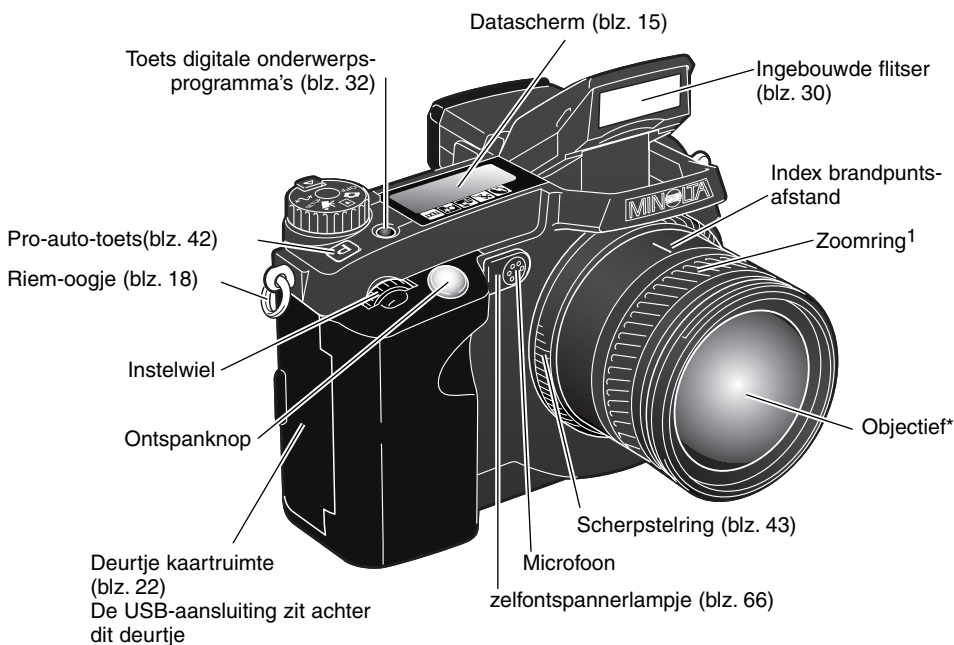

1 De brandpuntsafstanden op de zoomring worden gegeven kleinbeeld-equivalenten. De bij de camera geleverde DiIMAGE Viewer software kan bij opgenomen beelden zowel de werkelijk brandpuntsafstand weergaven als de equivalente waarde voor kleinbeeld.

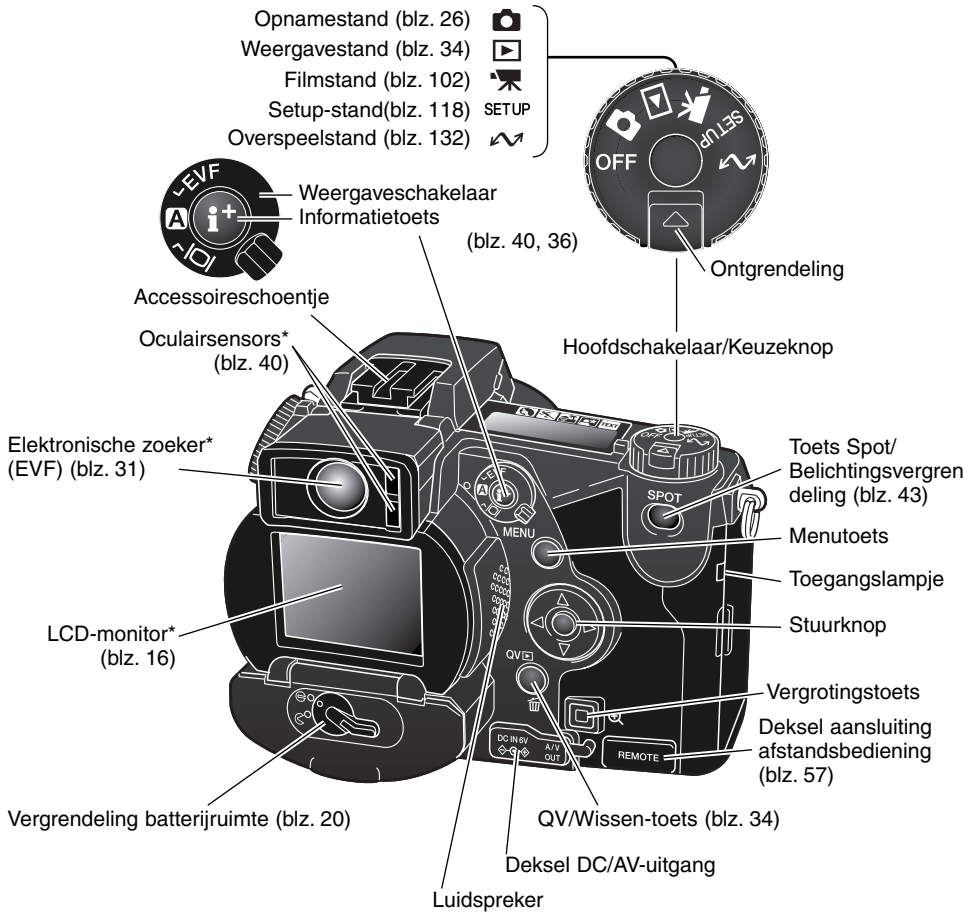

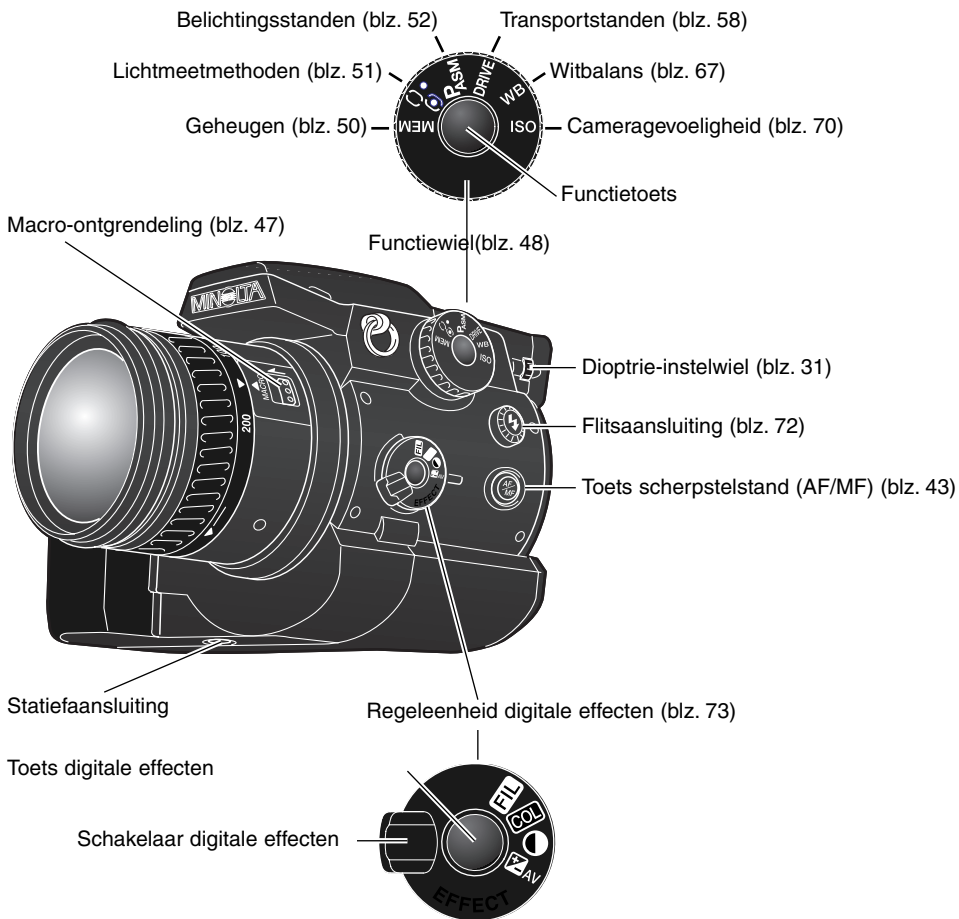

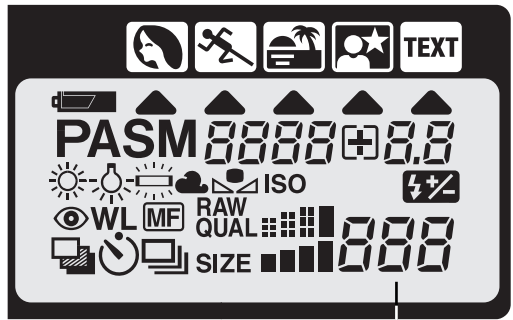

DATASCHERM

Het datascherm bovenop de camera geeft de status van de camera weer. Ter informatie zijn hier alle symbolen weergegeven.



 Digitale onderwerpsprogramma's (blz. 32)

 Pijlen onderwerpsprogramma's (blz. 32)

 Batterijconditie (blz. 21)

PASM Belichtingsstand (blz. 52)

 Witbalans (blz. 67)

ISO Cameragevoeligheid (blz. 70)

 Flitscorrectie (blz. 74)

 Rode-ogen-reductie (blz. 88)

WL Draadloos flitsen (blz. 90)

MF Handmatige scherpstelling (blz. 43)

 Transportstand (blz. 58)

RAW QUAL  Beeldkwaliteit (blz. 85)

SIZE  Beeldgrootte (blz. 84)

8888+8.8 Sluittijd en diafragma/belichtingscorrectie/flitscorrectie

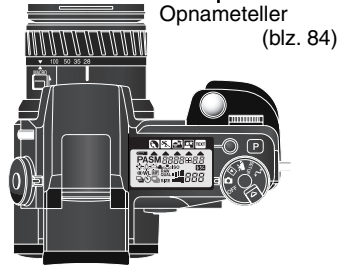

De opnameteller gaat niet hoger dan 999. Wordt het aantal opgenomen beelden hoger dan dit aantal, dan verschijnt 999. Komt het aantal opgenomen beelden onder de duizend, dan gaat de teller het juiste aantal weer aan-geven.

MONITORWEERGAVE – OPNAMESTAND

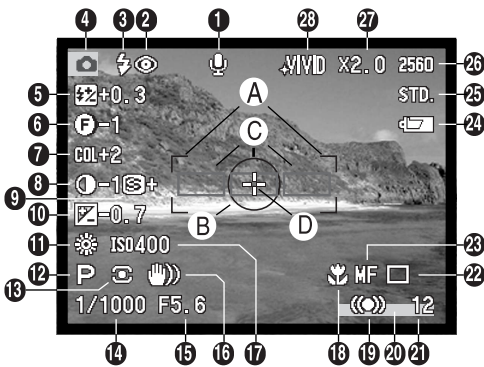



1. Microfoon
2. Flitsstand (blz. 88)
3. Flitssignaal (blz. 30)
4. Gebruiksstand
5. Flitscorrectie (blz. 74)
6. Filter (blz. 77)
7. Kleurverzadigingscorrectie (blz. 77)
8. Contrastcorrectie (blz. 76)
9. Verscherping (blz. 99)



10. Belichtingscorrectie (blz. 74)
11. Witbalans (blz. 67)
12. Belichtingsstand/Digitale onderwerpsprogramma's (blz. 52, 32)
13. Lichtmeetmethode (blz. 51)
14. Sluירתijd
15. Diafragma
16. Waarschuwing cameratrilling (blz. 31)
17. Camera-gevoeligheid (ISO) (blz. 70)
18. Macrostand (blz. 47)
19. Scherpstelsignaal (blz. 29)
20. Data op de foto (blz. 97)
21. Opnameteller (blz. 84)
22. Transportstand (blz. 58)
23. Handmatige scherpstelling (blz. 43)
24. Batterijconditie (blz. 21)
25. Beeldkwaliteit (blz. 85)
26. Beeldgrootte (blz. 84)
27. Digitale zoom (blz. 46)
28. Kleurinstelling (blz. 98)

- A. Scherpstelkader
- B. Spotmeetveld (blz. 51)
- C. AF-sensors
- D. Flex-scherpstelpunt (blz. 45)



MONITORWEERGAVE – QUICK VIEW & WEERGAVESTAND

Gebruiksstand  

1280 Beeldgrootte (blz. 84)
STD. Beeldkwaliteit (blz. 85)

Opnametijdstip 15:36
Opnamedatum 2002.08.27   2 [0007/0058] Opnamenummer/
totaal aantal opnamen

Print-aanduiding (blz. 114)
Vergrendeling (blz. 111)
Gesproken memo (blz. 101)

Gebruiksstand  

1280 Beeldgrootte (blz. 84)
STD. Beeldkwaliteit (blz. 85)

1/2000 Sluittijd
F8 Diafragma waarde
AWB Witbalansinstelling (blz. 67)
ISO400 Gevoeligheid (blz. 70)
 0 Waarde belichtingscorrectie (blz. 74)
MLT10 Mapnaam (blz. 140)

Opnamedatum 2002.08.27 100-0003
Mapnummer – nummer beeldbestand



Het zwarte deel van het histogram toont de verdeling van de helderheden van het opgenomen beeld, van zwart (links) tot wit (rechts). Elk van de 256 verticale lijnen geeft het relatieve aandeel weer van een bepaald helderheidsniveau binnen het beeld. U kunt het histogram gebruiken om belichting en contrast te evalueren; het histogram geeft geen kleurinformatie.

SNEL AAN DE SLAG

Dit hoofdstuk behandelt het voorbereiden van de camera. Ook het verwisselen van batterijen en geheugenkaarten worden hier behandeld, alsmede het gebruik van externe voedingsbronnen.

CAMERARIEM BEVESTIGEN

Bevestig de camerariem aan de camera als afgebeeld. Doe de riem altijd om, om schade te voorkomen wanneer u de camera laat vallen.

In de draagriem is leer verwerkt, dat in natte toestand kan afgeven. Is de riem nat, vermijd dan contact met licht gekleurd materiaal en/of kleding.

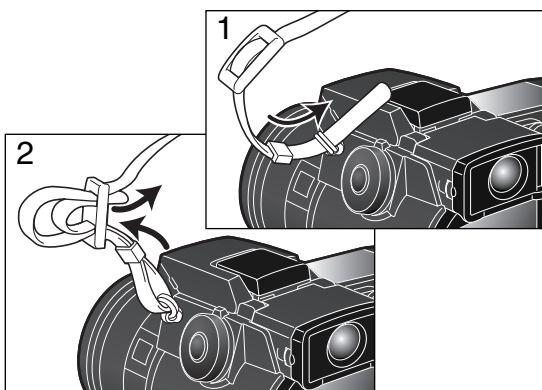

LENSDOP VERWIJDEREN

Druk de klemmetjes van de dop met duim en wijsvinger in en neem de dop van het objectief.

Wordt de camera niet gebruikt, plaats dan de lensdop altijd terug.

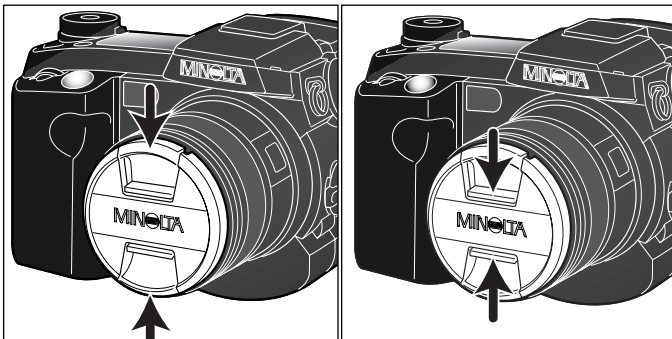

ZONNEKAP PLAATSEN

De zonnekap verhindert licht dat van buiten beeld komt de voorste lens te bereiken, zodat overstraling wordt voorkomen. Bij sterke lichtbronnen is gebruik van de zonnekap sterk aan te bevelen. Gebruik de zonnekap niet in combinatie met de ingebouwde flitser, anders ontstaat er een schaduw onderin beeld.

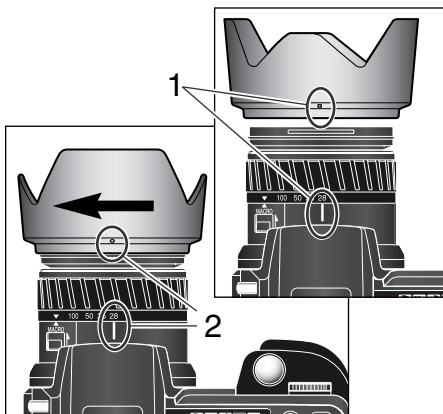

Om de zonnekap te bevestigen plaatst u de recht-hoekige uitholling op de rand van de zonnekap tegenover de index voor de brandpuntsafstand op de bovenzijde van het objectief (1).

Schuif de zonnekap op het objectief en draai hem 90° graden met de klok mee totdat hij vastklikt, en de ronde uitholling tegenover de index voor de brandpuntsafstand zit (2). Bij een juiste plaatsing zitten de grote bladen van de zonnekap aan de onder- en bovenzijde. Forceer de zonnekap nooit. Past hij niet, plaats hem dan rustig opnieuw. Voor verwijderen draait u de zonnekap 90° tegen de klok in en neemt hem van het objectief af.

De zonnekap kan wanneer de camera niet wordt gebruikt in omgekeerde stand op de camera worden geplaatst.

Houd een van de grote bladen aan de bovenzijde, schuif de zonnekap op het objectief en draai hem 90° met de klok mee tot hij vastklikt.

U kunt de zonnekap plaatsen en verwijderen terwijl de lensdop op het objectief zit. Voor verwijderen draait u de zonnekap 90° tegen de klok in neem hem van het objectief af.

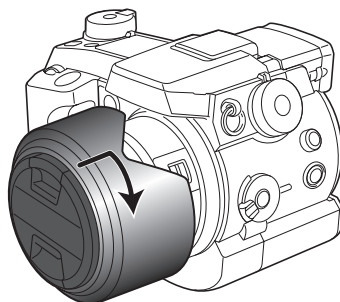

BATTERIJEN PLAATSEN EN VERWISSELEN

De bij de camera geleverde AA nikkel-metaalhydridebatterijen moeten eerste worden geladen voor dat u ze voor het eerste gebruikt. Kijk daarvoor in de gebruiksaanwijzing van de lader.

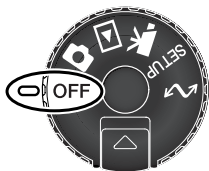

Controleer wanneer u batterijen gaat verwisselen of de camera is uitgeschakeld.

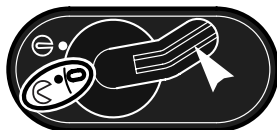

Open de batterijruimte door de vergrendeling in de de open-stand te zetten.

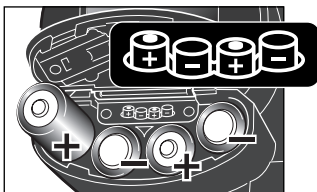

Plaats de batterijen. Let erop dat de plus- en minpolen van de batterijen goed zitten (zie de afbeelding in de batterijruimte).



Sluit de batterijruimte en zet de vergrendeling in de sluitstand.

Hoewel u in deze camera alkalinebatterijen kunt gebruiken geven ze zeer beperkte prestaties. Gebruik alkalinebatterijen uitsluitend voor testopnamen of wanneer Ni-MH batterijen, de Minolta Externe High-power Battery Pack of de lichtnetadapter niet beschikbaar zijn.

AANDUIDING BATTERIJCONDITIE

Deze camera is uitgerust met een automatische aanduiding voor de batterijconditie. Wanneer de camera aan staat verschijnt de batterij-indicatie op het datascherm, de elektronische zoeker en de LCD-monitor. Het monitor-symbool verandert van wit in rood wanneer de batterijen bijna leeg zijn. Verschijnt er niets, dan zijn de batterijen leeg of verkeerd geïnstalleerd.



Batterijen vol - De batterijen zijn vers/geheel geladen. Na inschakeling van de camera is dit symbool vijf seconden lang in de elektronische zoeker en op de LCD-monitor te zien.



Batterijen bijna leeg - De energievoorraad is beperkt maar de camera functioneert nog volledig. De batterijen dienen zo snel mogelijk vervangen te worden. Deze waarschuwing verschijnt automatisch en blijft zichtbaar totdat er volle batterijen in de camera zitten.



Batterijen leeg (knipperend) - Wanneer dit knipperende symbool verschijnt - de overige informatie is dan verdwenen - dan is er onvoldoende energie om de camera te laten werken. Er kan geen opname worden gemaakt. Vervang of herlaad de batterijen onmiddellijk.

AUTOMATISCHE SPAARSCHAKELING

Om de batterijen te sparen zal de camera displays en onnodige functies uitschakelen wanneer hij een bepaalde periode niet is gebruikt. De LCD-monitor wordt na 30 seconden uitgeschakeld, de elektronische zoeker en het data-scherm na 1 minuut. Om de displays te activeren drukt u de ontspanknop half in of drukt u op de informatietoets. De wachttijd voor de automatische spaarschakeling voor de elektronische zoeker en het data-scherm kan in de advanced 2 sectie van het setup-menu worden ingesteld (blz. 118).

EXTERNE VOEDING (APART GELEVERD)

De netstroomadapter stelt u in staat de camera via het lichtnet van stroom te voorzien. Bij intensief of langdurig gebruik spaart u daarmee de batterijen. Wanneer de camera op de computer wordt aangesloten is gebruik ook aan te bevelen. Netstroomadapter AC-1L is bestemd voor gebruik in Noord-Amerika, Japan en Taiwan, model AC-2L is voor de overige gebieden.

Met de externe High-power Battery Pack Kit EBP-100, een portable stroombron, die de gebruiksduur van de camera aanzienlijk vergroot. De set bevat een krachtige lithium-ion-batterij, een houder en een laadapparaat. Batterij, houder en laadapparaat zijn elk ook los te koop.

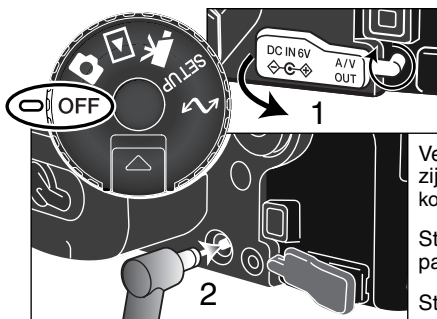

Zet wanneer u van stroombron wisselt altijd de camera uit en controleer ook of het toegangslampje niet brandt.

Verwijder het deksel van de stroomaansluiting vanaf de linkerzijde (1). Het deksel is aan de body bevestigd om verlies te voorkomen.

Steek de miniplug van de netstroomadapter of de battery pack in de voedingsaansluiting (2).

Steek de stekker van de lichtnetadapter in het stopcontact.

GEHEUGENKAARTEN PLAATSEN EN VERWISSELEN



Zet wanneer u van geheugenkaart wisselt altijd de camera uit en controleer ook of het toegangslampje niet brandt. Anders kan de kaart schade oplopen en kan er beeldinformatie verloren gaan.

Om de camera te kunnen gebruiken moet er een geheugenkaart in zitten. Zit er geen kaart in de camera, dan verschijnt de no-card waarschuwing in de elektronische zoeker en op de LCD-monitor. Type I en II Compact Flash kaarten en IBM Microdrives kunnen ook in deze camera worden gebruikt. Kijk voor onderhoud en opslag van opslagmedia op blz. 149.

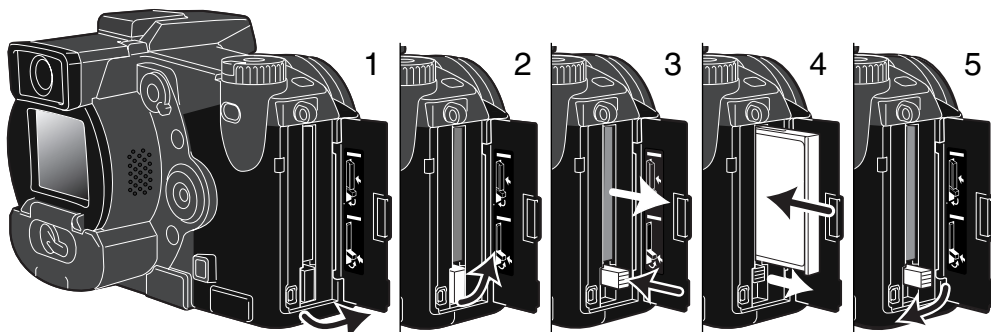

Open het deurtje van de kaartsleuf in de aangegeven richting (1).

Wilt u een geheugenkaart verwijderen, klap de uitwerphendel uit (2) en duw erop (3). Nu kunt u de kaart uitnemen. Denk eraan dat de kaart door het gebruik heet kan zijn.

Schuif de geheugenkaart in de kaartsleuf totdat de uitwerp-hendel naar buiten komt (4). Plaats de kaart zo dat de voorzijde naar de voorzijde van de camera is gericht. Duw de kaart altijd rechtstandig naar binnen, nooit schuin. Forceer de kaart nooit. Lijkt een kaart niet te passen, controleer dan of hij niet achterstevoren wordt gehouden.

Klap de hendel omlaag als aangegeven (5) en sluit het kaartdeurtje.

Verschijnt de boodschap dat de kaart niet wordt herkend (card not recognized), dan kan het zijn dat de kaart nog moet worden geformatteerd. Het kan zijn dat een geheugenkaart die in een andere camera is gebruikt eerst moet worden geformatteerd voordat hij te gebruiken is. Verschijnt de boodschap dat gebruik niet mogelijk is (unable to use), dan is de kaart niet compatible met de camera en heeft formatteren ook geen zin. U kunt een kaart formatteren via de sectie Basic van het weergave-menu (blz. 106). Wordt een kaart geformatteerd, dan wordt alle informatie die erop staat permanent gewist. Verschijnt de foutmelding betreffende de kaart, druk dan op de centrale toets van de stuurknop om het venster te sluiten; kijk op de Minolta-website voor de meest recente informatie aangaande compatibiliteit:

Noord-Amerika: <http://www.minoltausa.com>,

Europa: <http://www.minoltasupport.com>

DATUM EN TIJD INSTELLEN

Nadat u de geheugenkaart en de batterijen voor het eerst hebt geplaatst dient u de klok en de klan- der van de camera in te stellen. Wordt een beeldbestand opgeslagen, dan worden datum en tijd van opname samen met het beeld opgeslagen. Afhankelijk van de regio kan het ook noodzakelijk zijn de menu-taal te selecteren. Kijk daarvoor onder Camera-info op de volgende bladzijde.

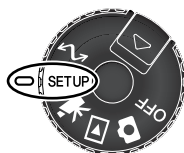

Zet de keuzeknop in de setup-stand. De camera wordt ingeschakeld en het setup- menu verschijnt.

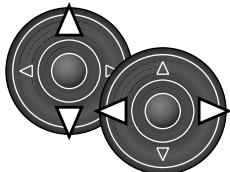

Navigeren dor het menu gaat eenvoudig. De op/neer- en links/rechts-toet- sen van de stuurknop (1) verplaatsen de cursor en worden gebruikt om de instellingen van het menu te veranderen.

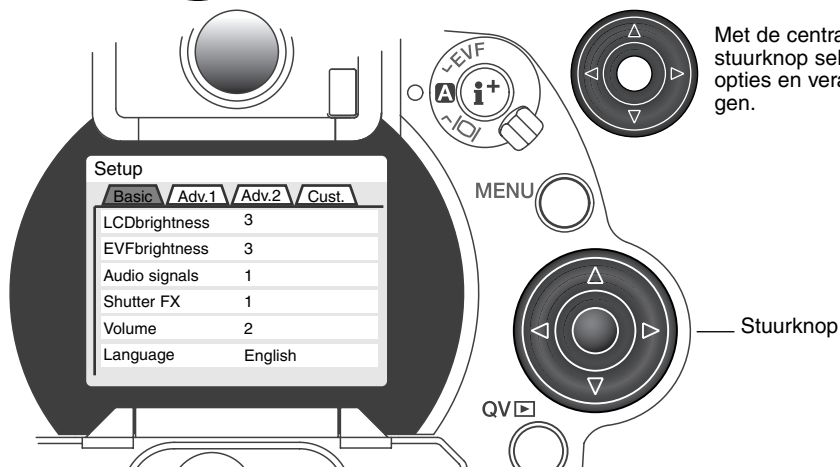

Met de centrale toets van de stuurknop selecteert u menu- opties en verandert u instellin- gen.

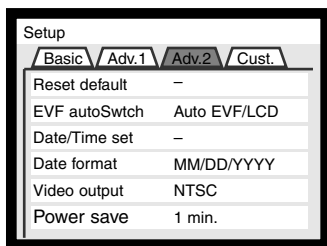

Advanced 2 sectie



Gebruik de rechts-toets van de stuurknop om de Advanced 2 tab van het menu te selecteren.



Gebruik de neertoets van de stuurknop om de datum/tijd-optie te selecteren.



Druk op de rechts-toets. "Enter" verschijnt aan de rechterzijde van het menu.



Druk op de centrale toets om scherm voor datum/tijd-instelling te laten verschijnen.

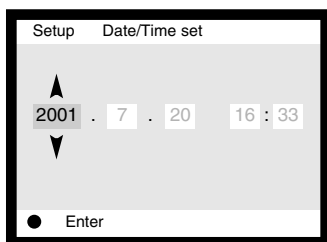

Date/Time setting screen



Gebruik de links/rechts-toetsen om het onderdeel te selecteren dat u wilt veranderen.



Gebruik de op/neer-toetsen om het onderdeel in te stellen.



Druk op de centrale toets om klok- en kalenderinstelling vast te leggen; het setup-menu verschijnt.

Camera-info

In sommige leveringsgebieden is het ook nodig de menu-taal in te stellen. Selecteer de taal-optie (language) in de Basic-sectie van het setup-menu. Druk op de rechts-toets om de taalinstellingen te laten verschijnen. Selecteer met de op/neertoetsen de gewenste taal. Druk op de centrale toets van de stuurknop om de instelling vast te leggen; het setup-menu verschijnt in de geselecteerde taal.

BASISHANDELINGEN OPNAME

DE AUTOMATISCHE OPNAMESTAND ACTIVEREN

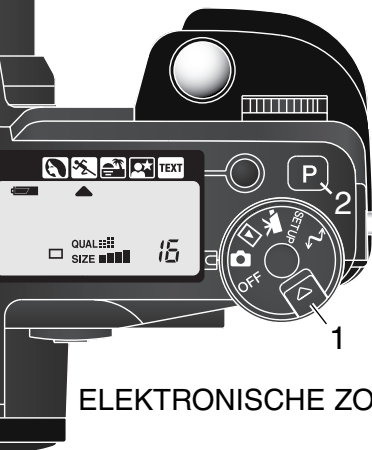

Houd de ontgrendeling (1) ingedrukt en zet de keuzeknop in de fotostand. De elektronische zoeker (EVF) en de LCD-monitor worden geactiveerd. Druk op de pro-auto-toets (2) om alle geprogrammeerde automatische functies in de basisstand te zetten.

Alle camerafuncties werken nu automatisch. Autofocus, automatische belichting en de beeldverwerkingssystemen werken samen om zonder rompsloep resultaten van professionele kwaliteit te realiseren..

ELEKTRONISCHE ZOEKER EN LCD MONITOR

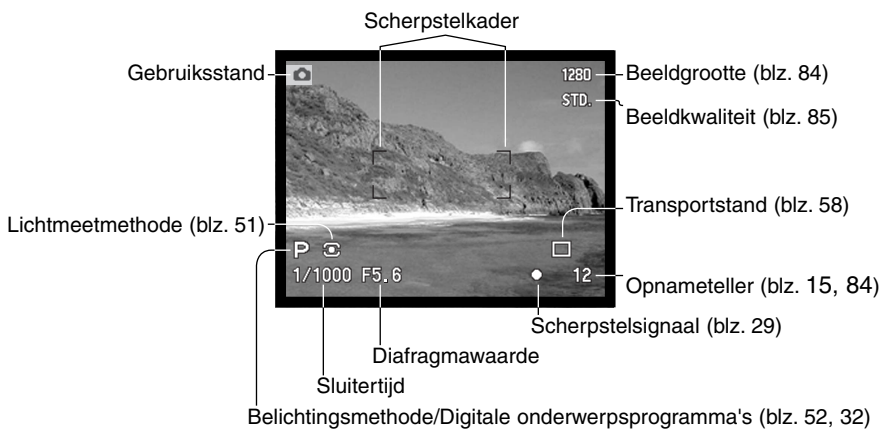

OPNAMEN MAKEN

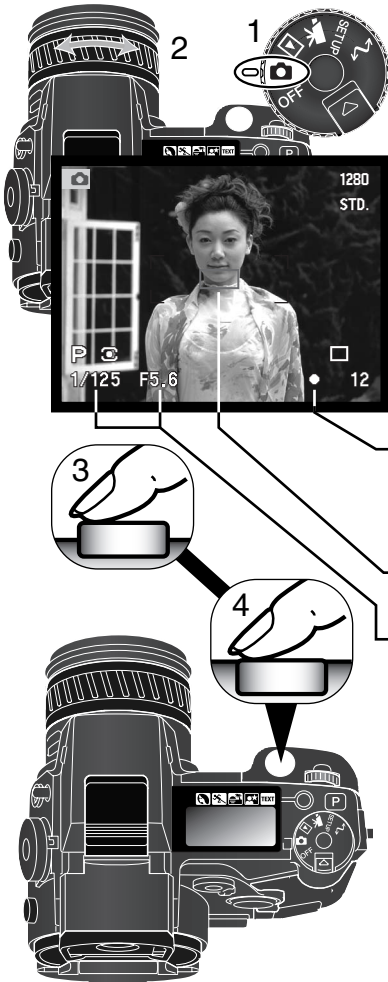

Zet de keuzeknop in de opnamestand (1). Draai aan de zoomring om de juiste uitsnede in te stellen (2). Het gevolg van een zoomverstelling is meteen zichtbaar in de zoeker (EVF) en de LCD-monitor.

Richt het scherpstelveld op het onderwerp.

- Gebruik voor onderwerpen buiten het midden de scherpstelvergrendeling (blz. 28).
- Let er op dat het onderwerp zich binnen het scherpstelbereik bevindt: 0,5 m - ∞. Gebruik voor onderwerpen dichterbij dan 0,5 m de macro-instelling (blz.47).

Druk de ontspanknop half in (1) om scherpstelling en lichtmeting te vergrendelen.

- De scherpstelsignalen (blz. 29) in de zoeker/monitor geven aan dat de scherpstelling in orde is. Is het scherpstelsignaal rood, dan kon de camera niet goed scherpstellen. Herhaal voorgaande stappen totdat het signaal wit is.

Is de scherpstelling ingesteld, dan zal een AF-sensor kort op het scherm verschijnen om het punt van scherpstelling aan te geven.

- De sluitertijd- en diafragma-waarde veranderen van wit naar zwart wanneer de belichting wordt vergrendeld.
- Het live-beeld kan even bevroren worden op het moment dat het AF-systeem de scherpstelling bepaalt.

Druk de ontspanknop geheel in (2) om de opname te maken.

Het toegangslampje brandt om aan te geven dat de beeldinformatie naar de geheugenkaart wordt weggeschreven. Verwijder een kaart nooit als er informatie wordt overgeschreven.

SCHERPSTELVERGREDELING

De scherpstelvergrendeling wordt gebruikt wanneer het onderwerp zich buiten het beeldmidden en buiten het scherpstelveld bevindt. U kunt de scherpstelvergrendeling ook gebruiken voor speciale scherpstelsituaties, waarin de autofocus zijn werk niet goed kan doen.



Richt het scherpstelveld op het onderwerp. Druk de ontspanknop half in en houd hem in die stand.

- De scherpstelsignalen zullen aangeven dat de scherpstelling vergrendeld is. De sluitertijd- en diafragma waarde veranderen van wit in zwart om aan te geven dat ook de belichting vergrendeld is.
- Wanneer de scherpstelling is voltooid verschijnt de AF-sensor kort in het live-beeld om het scherpstelpunt aan te geven.



Houd de ontspanknop ingedrukt, ga terug naar de oorspronkelijke beeldcompositie, en druk de ontspanknop geheel in om de opname te maken.

AUTOMATISCHE VERSTERKING MONITORBEELD

Bij zeer weinig licht en wanneer de cameragevoeligheid maximaal is verhoogd zorgt de automatische monitorversterking ervoor dat het beeld van de zoeker en de LCD-monitor toch nog goed zichtbaar is. Het live-beeld wordt dan dus helderder; al is het dan wel in zwartwit. Dit heeft geen gevolgen voor het opgenomen beeld.

Wanneer de automatische monitorversterking in werking treedt kan de elektronische vergrotingsfunctie (blz. 95) niet worden gebruikt. Wordt het real-time histogram (blz. 40) gebruikt, dan heeft de weergave betrekking op het versterkte beeld, niet op de waarden van het eigenlijke beeldbestand.

SCHERPSTELSIGNALLEN

Deze digitale camera is uitgerust met een snel en precies autofocus-systeem. De scherpstelsignalen in de rechter benedenhoek van de zoeker/monitor geven de scherpstelstatus aan. Kijk voor meer informatie over scherpstelmethoden op blz. 83.



Wit scherpstelsymbool – scherpstelling in orde.



Rood scherpstelsymbool – scherpstelling niet mogelijk. Onderwerp is te dichtbij of een van onderstaande situaties doet zich voor. Fotograferen blijft mogelijk.

Kan het AF-systeem niet scherpstellen, dan wordt er ingesteld tussen 5 m en oneindig. Wordt de flitser gebruikt, dan wordt de afstand ingesteld tussen 3,0 en 3,8 m. In dat geval kan ook de scherpstelveergrendeling worden gebruikt op een object dat zich op dezelfde opname-afstand bevindt als het onderwerp (blz. 43).

SPECIALE SCHERPSTELSITUATIES

Onder bepaalde omstandigheden kan het voorkomen dat een goede scherpstelling niet mogelijk is. Kan het AF-systeem niet op een onderwerp scherpstellen, dan wordt het scherpstelsymbool rood. In die situatie kan de scherpstelveergrendeling worden gebruikt om scherp te stellen op een object dat zich op dezelfde afstand van de camera bevindt als het onderwerp.

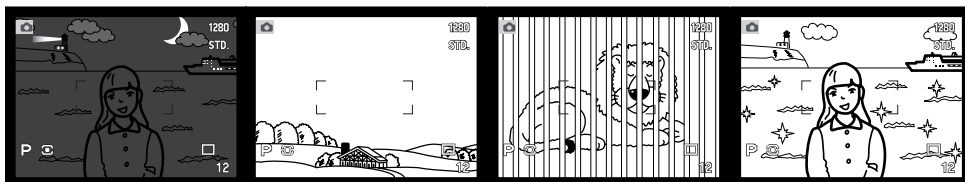

Onderwerp te donker

Onderwerp binnen scherpstelkader heeft te laag contrast

Twee voorwerpen op verschillende afstanden tot de camera overlappen elkaar in het scherpstelveld.

Het onderwerp bevindt zich dichtbij een zeer helder onderwerp of gebied.

GEBRUIK VAN DE INGEBOUWDE FLITSER

Bij weinig licht of binnenshuis kunt u flitslicht gebruiken om het onderwerp te verlichten; daarmee voorkomt u ook trillingsonscherpte als gevolg van een te lange sluitertijd. U kunt de flitser ook voor invulflits gebruiken om te donkere beeldpartijen op te helderen. Verwijder altijd de zonnekap wanneer u de ingebouwde flitser gebruikt; anders geeft de zonnekap schaduw onderin het beeld.

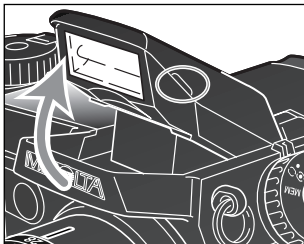

Om de flitser te activeren klappt u hem aan de twee tabjes aan weerszijden omhoog. De flitsstand moet handmatig worden ingesteld. De flitser wordt altijd ontstoken, ongeacht de hoeveelheid licht. De volgende flitsinformatie verschijnt linksboven in de zoeker en op de LCD-monitor om de flitsstatus aan te duiden.



Wanneer u de ontspanknop half indrukt verschijnt het rode signaal als de flitser nog aan het laden is



Wanneer u de ontspanknop half indrukt, geeft het witte flitssignaal aan dat de flitser opnamegereed is.



Na de opname verschijnt het blauwe flitssignaal wanneer het onderwerp goed werd belicht.



Flitswaarschuwing. Bij tegenlicht verschijnt dit signaal als advies om de flitser te gebruiken.

FLITSBEREIK – AUTOMATISCHE WERKING

De camera regelt de flitsdosering automatisch. Voor een goede belichting is het nodig dat het onderwerp zich binnen het flitsbereik bevindt. Door de constructie van het optische systeem zijn de bereiken in de groothoek- en telestand verschillend.

Groothoekstand

0,5 m ~ 3,8 m

Telestand

0,5 m ~ 3,0 m

HANTEREN VAN DE CAMERA

Pak de camera stevig met de rechterhand vast en ondersteun de camera met uw linkerhand. Houd uw ellebogen in uw zijden gedrukt en zet uw voeten op schouderbreedte uit elkaar om stabiel te staan.

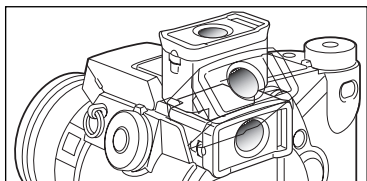

U kunt de elektronische zoeker tussen 0 en 90 graden kantelen. Pak de zoeker simpelweg tussen duim en wijsvinger en zet hem in de gewenste stand. Berg de camera altijd op met de zoeker in neergeklapte positie.

DIOPTRIECORRECTIE

De zoeker heeft een oculair waarvan de sterkte kan worden gevarieerd van -5,0 tot +0,5. Kijk door de zoeker en draai aan het wielje totdat u het zoekerbeeld scherp ziet.

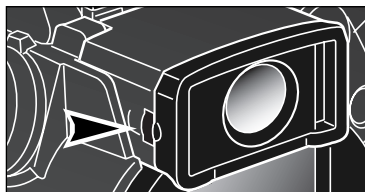

WAARSCHUWING CAMERATRILLING

In de zoeker en de LCD-monitor kan een waarschuwing voor trillingsonscherpte verschijnen. Opnamen uit de hand worden bij de wat langere sluitertijden onscherp door trilling; in de telestand is dat effect veel sterker dan in de groothoekstand. De waarschuwing verschijnt wanneer de sluitertijd ongeveer gelijk is aan 1 gedeeld door de brandpuntsafstand. Staat de zoom op 100 mm, dan verschijnt de waarschuwing bij tijden van 1/100 s of langer. Wanneer de waarschuwing verschijnt kan de camera overigens wel worden ontspannen.

Neem dan echter ook een van de volgende maatregelen:

- Zet de camera op statief.
- Gebruik de ingebouwde flitser
- Verhoog de cameragevoeligheid (ISO) (blz. 70).
- Zoom terug naar de groothoekstand.



TOETS DIGITALE ONDERWERPSPROGRAMMA'S

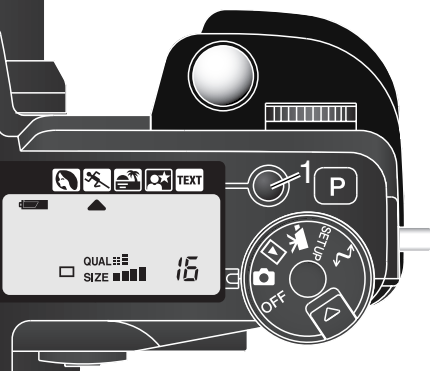

Met de toets voor digitale onderwerpsprogramma's (1) optimaliseert u de camera-instellingen voor bepaalde onderwerpen en omstandigheden. Belichting, witbalans en beeldverwerking werken daarbij eendrachtig samen voor de mooiste resultaten.

Met indrukken van de toets voor de digitale onderwerpsprogramma's doorloopt u de verschillende standen: portret, sport/actie, zonsondergang, nachtportret, tekst en de originele belichtingsstand. Een pijltje wijst het actieve programma aan. Het onderwerpsprogramma blijft in werking totdat u een andere keuze maakt.



Portret – voor een warme, zachte huidtint en wat extra onscherpte in de achtergrond.



Sport/Actie – voor het bevrozen van snelle acties door korte sluitertijden en het volgen van bewegende onderwerpen met continu AF.



Zonsondergang – om de warme kleuren van een zonsondergang optimaal weer te geven.



Nachtportret – voor fraai doortekende nachtopnamen waarbij onderwerp en achtergrond optimaal tot uiting komen.



Tekst – voor een contrastrijke reproductie van zwarte tekst op een witte achtergrond.



De camera streeft bij de digitale onderwerpsprogramma's naar optimale instellingen, maar het is mogelijk een aantal instellingen naar eigen smaak te wijzigen. De AF-stand kan worden gewijzigd (blz. 81). De spot-actie-stand gebruikt continu AF, de andere standen enkelvoudige AF. De instelling voor digitale effecten kan worden gebruikt voor aanpassingen in belichting, contrast en kleur (blz. 62). De verscherping is regelbaar bij sport/actie, zonsondergang en tekst (blz. 97). De lichtmeting kan in geen enkel onderwerpsprogramma worden veranderd.

Opnametips

Portret - Portretten worden doorgaans het mooist bij wat langere brandpuntsafstanden. De gezichtsverhoudingen worden dan niet overdreven en de achtergrond blijft onscherp door de beperkte scherptediepte. Gebruik de ingebouwde flitser bij sterk gericht zonlicht of tegenlicht om schaduwen op te helderen.

Sport/actie - Blijft bij flitsopnamen binnen het flitsbereik (blz. 30): 0,5 - 3,0 m (telestand). Het flitsbereik kan worden vergroot door de cameragevoeligheid te verhogen (blz. 71). Met een eenbeenstatief blijft u bij evenementen veel mobieler dan met een driepoot en toch geeft het veel extra stabiliteit.

Zonsondergang - Richt wanneer de zon nog boven de horizon staat de camera niet lang achtereen naar de zon. Anders zou de CCD beschadigd kunnen raken. Plaats tussen de opnamen door de lensdop op het objectief.

Nachtportret - Gebruik bij dit soort opnamen een statief, omdat de camera om de achtergrond goed uit te laten komen een lange sluitertijd gebruikt. De flitser kan alleen worden gebruikt wanneer het in de voorgrond aanwezige onderwerp binnen het flitsbereik bevindt. Vraag mensen die u zo fotografeert na de flits nog goed stil te staan, omdat de sluiters langer open blijft.

Tekst - Wanneer u opnamen maakt van kleine stukken tekst kunt u de macrostand (blz. 47) gebruiken. Gebruik een statief om cameratrilling te elimineren en zeker te zijn van scherpe opnamen.

BASISHANDELINGEN WEERGAVE

U kunt beelden bekijken in de Quick View (snelweergave) of de weergave-stand. Hier worden de basisfuncties van beide standen besproken. De weergavestand heeft extra menu-functies, zie blz. 106.

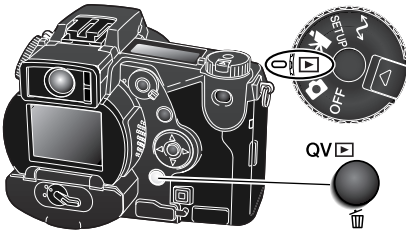

Zet de keuzeknop in de weergavestand om beelden terug te zien.

Wilt u beelden bekijken terwijl de opnamestand of de filmstand actief is, druk dan op de Quick View/Wissen-knop.

ENKELVOUDIGE WEERGAVE EN HISTOGRAMWEERGAVE

Gebruiksstand

Opname-tijdstip: 15:36
 Opnamedatum: 2002.08.27
 Gesproken memo (blz. 101)
 Vergrendeling (blz. 111)
 Printaanduiding (blz. 114)
 Opnamenummer/ totaal aantal beelden: [0007/0058]

Beeldgrootte (blz. 84): 1280
 Beeldkwaliteit (blz. 85): STD.

Diafragma waarde

Sluittijd: 1/2000
 Diafragma: F8
 Witbalansinstelling (blz. 67): AWB
 Gevoeligheidsinstelling (blz. 70): ISO400
 Waarde belichtingscorrectie (blz. 74): 0
 Mapnaam (blz. 140): MLT10

Mapnummer – beeldnummer: 2002.08.27 100-0003
 Histogram (blz. 17)

BEELDWEERGAVE



Werk u met Quick View of de weergavestand, gebruik dan de links/rechts-toetsen van de stuurknop om door de beelden op de geheugenkaart te scrollen.



Wilt u het histogram van een foto bekijken, druk dan op de up-toets. Druk de neertoets om terug te gaan naar enkelvoudige weergave.



Wilt u vanuit Quick View terug naar de opnamestand, druk dan op de menu-toets.



Stuurknop



QV/Wissen-toets



BEELDEN WISSEN

U kunt het vertoonde beeld wissen. Een gewist beeld kan niet worden teruggeroepen.



Druk op de QV/Wissen-toets om het weergegeven bestand te wissen. Er verschijnt een bevestigingsscherm.



Gebruik de links/rechts-toetsen om "YES" te markeren. "NO" stopt de bewerking.



Druk op de centrale toets van de stuurknop om het commando op het bevestigingsscherm uit te laten voeren. De camera gaat terug naar de weergavestand.

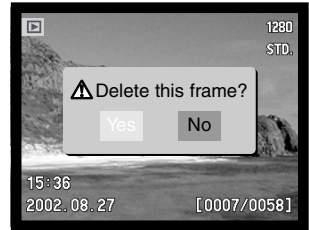

Bevestigingsscherm

QUICK VIEW EN WEERGAVE VERANDEREN

Met de informatietoets in het midden van de weergaveschakelaar regelt u welke informatie wordt vertoond. Elke keer dat er op de knop wordt gedrukt treedt een volgende stand in werking, in de volgorde: volledige weergave, alleen beeld, index-weergave.

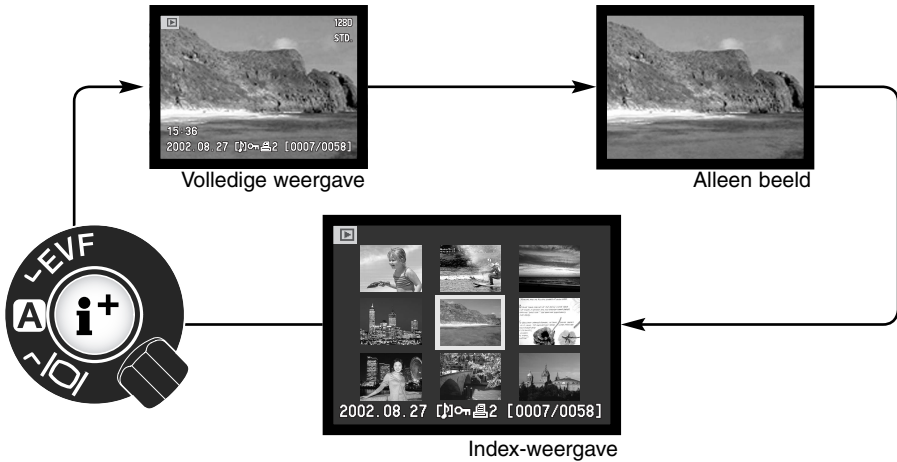

Bij index-weergave verplaatst u het gele selectiekader met de links/rechts-toetsen langs de thumbnails. Wanneer een beeld wordt omkaderd verschijnen de opnamedatum, het symbool voor gesproken memo, de vergrendelings- en printstatus en het opnamenummer onderaan het scherm. Het gemarkeerde beeld kan met de QV/Wissen-toets worden gewist (blz. 35) of een bijbehorend geluidbestand kan worden afgespeeld door op de centrale toets van de stuurknop te drukken. Wordt de informatietoets ingedrukt, dan verschijnt het gemarkeerde beeld in enkelbeeldweergave. Voor de index-weergave krijgt u vier of negen beelden tegelijk te zien. In de Basic-sectie van het weergavemenu kunt u deze keuze maken (blz. 106).

VERGROTE WEERGAVE

Bij enkelbeeldweergave kunt u een stilstaand beeld vergroten om het in detail te bestuderen. Beelden kunnen worden vergroot tussen 1,2X en 4,0X, in stappen van 0,2X. Beelden op formaat 640 X 480 kunnen slechts worden vergroot tussen 1,2X en 2,0X. RAW en superfijn-beelden kunnen niet worden vergroot.



1 Druk wanneer het te beoordelen beeld wordt weergegeven op de vergrotingstoets (1). De vergrotingsfactor is te zien in de zoeker/monitor.

Gebruik de up-neer-toetsen van de stuurknop om de vergroting in te stellen.

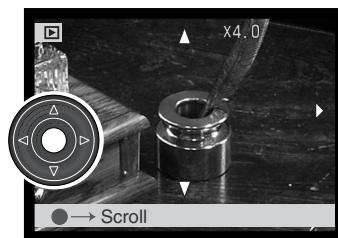

Druk op de centrale toets van de stuurknop om te wisselen tussen vergroting en scroll-functies. De scroll-pijlen of de vergrotings-aanduiding worden bij activering blauw.

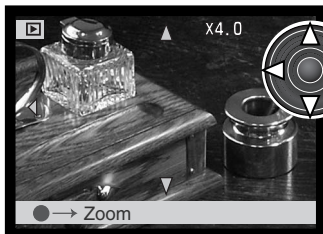

Zijn de scroll-pijlen blauw, gebruik dan de vierwegtoetsen van de stuurknop om door het beeld te scrollen. Houd een vierwegtoets ingedrukt om continu te scrollen. Druk op de vergrotingstoets om de vergrote weergave te verlaten.

De geleidebalk en de weergavesymbolen kunnen worden verborgen en weer opgeroepen door op de informatietoets te drukken (i+).

FILMS AFSPELEN

Standaard films, Night movies, versnelde-weergave-films en UHS continu-films kunnen met de camera worden afgespeeld. Filmbestanden zijn gemarkeerd met een symbool onderaan het scherm. Standaard films en Night movies zijn te herkennen aan een thumbnail van hun eerste beeldje.

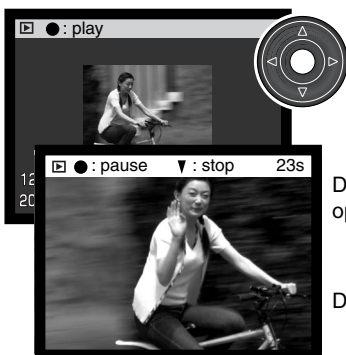

Druk op de centrale toets van de stuurknop om het bestand af te spelen.

Druk op de stuurknop om de filmweergave te pauzeren; opnieuw indrukken hervat het afspelen.



Druk op de neer-toets om de weergave te stoppen.



GESPROKEN MEMO'S AFSPELEN



Gesproken memo's (blz. 101) worden aangeduid door het symbool voor audiobestanden onderin het beeld op de monitor.

Druk de centrale toets van de stuurknop om audioweergave te starten. Druk op de menu-toets om de audio-weergave te stoppen.



— Stuurknop

BEELDEN OP TELEVISIE WEERGEVEN

Het is mogelijk gemaakte opnamen op uw televisie weer te geven. De camera heeft een video-uitgang, waarmee u hem met behulp van de meegeleverde AV-kabel kunt aansluiten. De camera is compatible met zowel de PAL- als de NTSC-standaard. U kunt controleren voor welk van deze twee systemen de camera is ingesteld in de Advanced 2 sectie van het setup-menu (blz. 118).

1. Schakel televisie en camera uit.
2. Steek de mini-stekker van de AV-kabel in de AV-uitgang van de camera
3. Steek het andere eind van de AV-kabel in de video-ingang van de televisie. De gele stekker is voor de video output, de witte stekker is voor de mono audio-output.

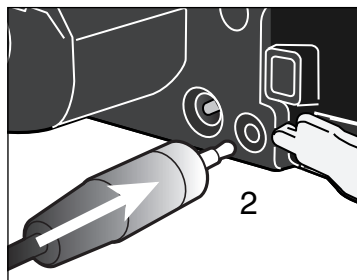

4. Zet de televisie aan.
5. Stem de televisie af op het videokanaal.
6. Zet de keuzeknop van de camera in de weergavestand. Wanneer de camera op een televisie is aangesloten worden zoeker en LCD-monitor van de camera niet gebruikt. Het weergavescherm verschijnt op het tv-scherm.

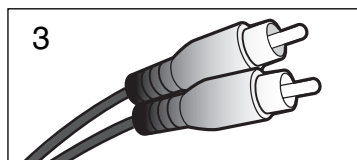

7. Bekijk de opnamen zoals beschreven bij de instructies over weergave. Regel het volume van de audio-weergave via de televisie. Als gevolg van de standaard die voor televisie wordt gebruikt lijken beeldkwaliteit en resolutie lager dan bij vertoning op een computer-monitor.

OPNAMESTAND - GAEVANCEERDE TECHNIEKEN

Dit hoofdstuk bevat gedetailleerde informatie over de opnamefuncties en werking van de camera. Lees alles eerst door voor een inventarisatie of zoek eerst de zaken op die u het eerst wilt weten.

WEERGAVE-INSTELLINGEN – OPNAMESTAND

Met de display-schakelaar en de informatietoets op de achterkant van de camera regelt u waar het beeld wordt weergegeven en welke informatie in beeld verschijnt. Met de driestanden-displayschakelaar kiest u voor automatische omschakeling of maakt u zelf de keuze tussen de elektronische zoeker en de LCD-monitor.



Automatische weergavekeuze - de camera kiest voor de weergave van het live-beeld zelf tussen de elektronische zoeker en de LCD-monitor. De oog-sensors van de elektronische zoeker nemen waar of de elektronische zoeker wordt gebruikt en schakelen op basis daarvan over op de juiste display.



EVF-weergave- het live-beeld wordt alleen vertoond op de elektronische zoeker (EVF - electronic viewfinder). Bij fel licht is het beeld hier beter te zien dan op de LCD-monitor.



LCD monitorweergave- het live-beeld verschijnt alleen op de LCD-monitor.

Is het batterijverbruik een kritische factor, kies dan de instelling waarbij de oogsensors de zoeker inschakelen wanneer hij wordt gebruikt, terwijl LCD-monitor uit blijft. In Advanced 2 sectie van het setup-menu (blz. 118) kunt u de auto-display functie regelen.



Met de informatietoets in het midden van de display-schakelaar regelt u welke informatie in het live-beeld wordt weergegeven. Elke keer dat die toets wordt ingedrukt gaat de weergave naar de volgende optie: standaard weergave, scherpstelkader, real-time histogram en alleen live-beeld. Het aantal schermen en hun eigenschappen kan worden ingesteld in de Advanced 1 sectie van het setup-menu (blz. 118)

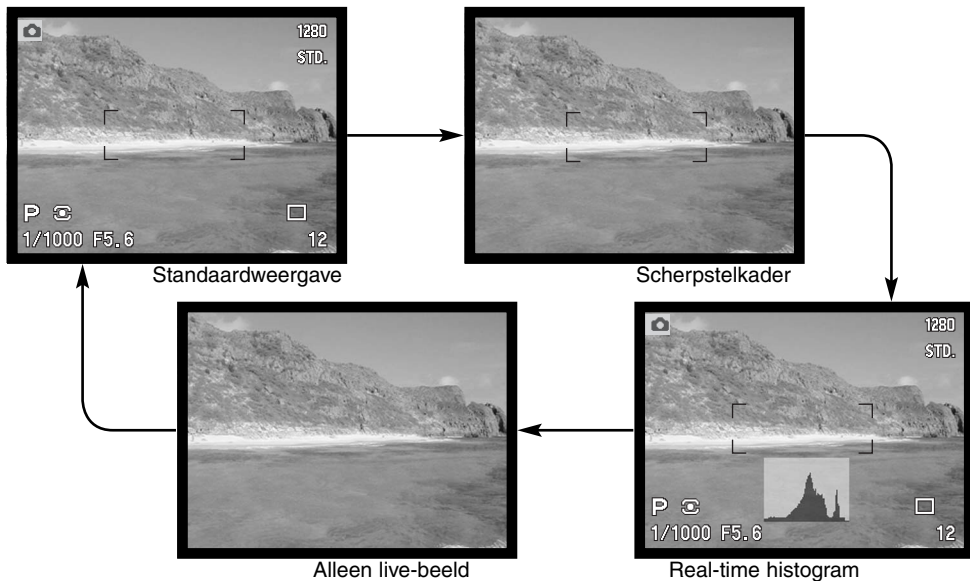

Het real-time histogram geeft een globale weergave van de helderheidsverdeling in het live-beeld. Dit histogram is niet accuraat wanneer het beeld van de monitor wordt versterkt (blz. 28, 56), of wanneer de ingebouwde flitser of een geschikte externe Minolta flitser wordt gebruikt. Het histogram van een opgenomen beeld hoeft in principe niet dezelfde helderheidsverdeling te vertonen als het real-time histogram.

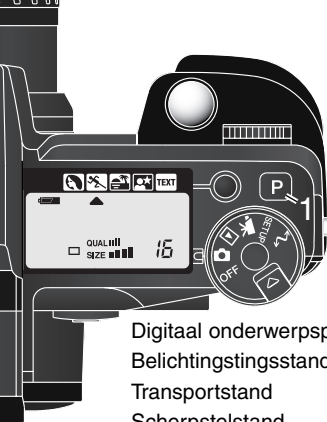

PRO-AUTO-TOETS

Een druk op de pro-auto toets (1) zet in de opnamestand voor foto's alle automatische en geprogrammeerde functies van de camera terug in hun basisstand. De systemen van de camera werken dan optimaal samen om een professionele kwaliteit te bereiken; de fotograaf heeft dan maximale vrijheid voor timing en esthetische beslissingen.

De pro-auto-toets heeft alleen betrekking op functies in de opnamestand of de filmstanden (blz. 105).

Digitaal onderwerpsprogramma

Belichtingstingsstand

Transportstand

Scherpstelstand

Autofocusveld

Witbalans

Lichtmeetmethode

Belichtingscorrectie

Contrastcorrectie

Kleurverzadigingscorrectie

Filter

Flitsregeling

Flitscorrectie

Flitsstand

Verscherping

– Uitgeschakeld (blz. 32)

– Programma-automatiek (blz. 53)

– Enkelbeeld (blz. 58)

– Enkelvoudige AF (blz. 83)

– Groot (blz. 44)

– Automatische witbalans (blz. 67)

– Meerveldsmeting (blz. 51)

– 0,0 (blz. 74)

– 0 (blz. 76)

– 0 (blz. 77)

– 0 (blz. 77)

– ADI-meting (blz. 94)

– 0,0 (blz. 74)

– Invulflits of rode-ogen-reductie* (blz. 88)

– Normaal (blz. 99)

* De flitsstand wordt teruggezet op de laatste gebruikte van de twee.

De laatste camera-instelling voordat de pro-auto-toets werd ingedrukt kan worden teruggehaald; houd de functietoets in gedrukt terwijl u de pro-auto-toets indrukt.

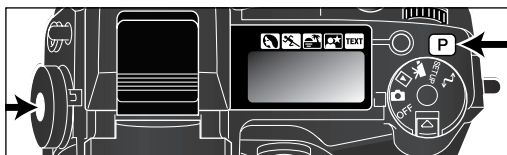

TOETS SPOT-AE LOCK

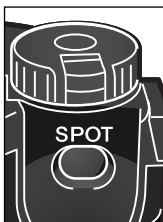

De toets Spot/AE lock (spot/belichtingsvergrendeling) onder de keuzeknop op de achterzijde van de body vergrendelt de automatische belichtingsregeling. Met deze functie kunt u de belichting van een scene afstemmen op een specifiek onderdeel ervan, of op een grijskaart buiten de scene.

Wanneer de toets Spot-AE-lock ingedrukt wordt gehouden verschijnt de spotmeet-cirkel, die aangeeft in welk deel van het beeld gemeten wordt; de sluitertijd en het diafragma verschijnen in zwart op de monitor. De instelling blijft gehandhaafd totdat de toets wordt losgelaten. De scherpstelling wordt vergrendeld door de ontspanknop half in te drukken.



Spotmeetcirkel

De werking van de spot-toets kan worden geregeld in de Advanced 1 sectie van het opnamemenu (blz. 78, 93).

HANDMATIGE SCHERPSTELLING

De handmatig scherpstelling is makkelijk uitvoerbaar. Met de scherpsteltoets (AF/MF) (1) gaat u van autofocus over naar handmatige scherpstelling en terug. Het MF symbool verschijnt op het data-scherm en in de zoeker/monitor wanneer de camera op handmatige scherpstelling is ingesteld.

Gebruik de scherpstelling (2) aan de achterzijde van de objectiefvatting om het beeld via de zoeker of de LCD-monitor scherp te stellen. De globale afstand tussen CCD en onderwerp verschijnt naast de opnameteller. Handmatige scherpstelling kan ook in de macrostand en bij filmopnamen worden gebruikt.

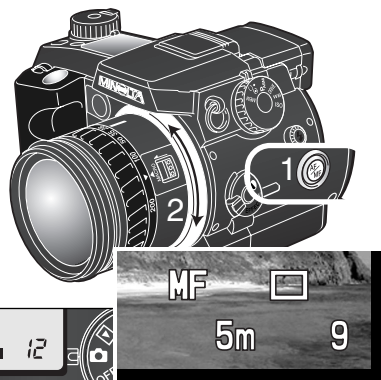

Globale locatie van de CCD.



AUTOFOCUS-VELDEN EN -STURING

Wanneer u foto's maakt kunt u met de stuurknop het te gebruiken autofocusveld kiezen en het spot-scherpstelpunt binnen het beeld verplaatsen. De keus uit twee scherpstelvelden, het brede scherpstelveld of het spot-scherpstelpunt, geeft u flexibiliteit in uiteenlopende omstandigheden.

Het brede scherpstelveld is een groep lokale scherpstelveldjes die samenwerken. U kunt er uitstekend gebruik van maken wanneer u snel bewegende onderwerpen wilt fotograferen of wanneer u in een drukke omgeving zeer snel moet kunnen toeslaan. Wanneer de scherpstelling bij enkelvoudige autofocus wordt vergrendeld zal een van de AF-sensors binnen het brede scherpstelveld kort aangeven op welk punt werd scherpgesteld. Dit spot-scherpstelpunt geeft maximale controle over precieze scherpstelling. U kunt het gebruiken om zeer precies op een bepaalde beeldpartij in te stellen.

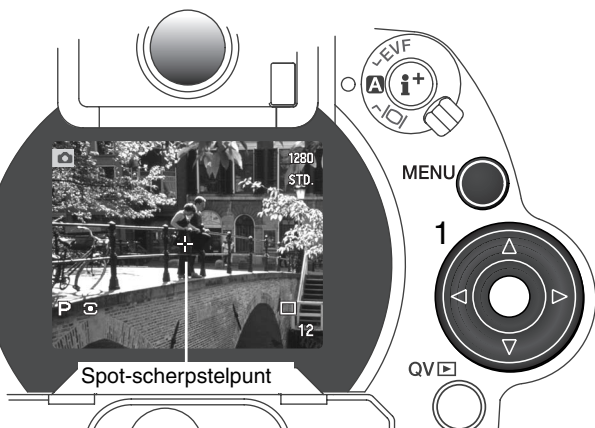

Breed scherpstelveld



AF-sensor

Omschakelen tussen het brede AF-veld en het spot-scherpstelpunt is eenvoudig. Houd de centrale toets van de stuurknop (1) ingedrukt tot het brede AF-veld overgaat in het spot-scherpstelpunt. Herhaal deze handeling om terug te keren naar het brede AF-veld.

FLEX SCHERPSTELPUNT

Het spot-scherpstelpunt kan naar elk gewenst punt in beeld worden verplaatst. Dit flex-scherpstelpunt komt zeer goed van pas bij onderwerpen buiten het beeldcentrum. Het flex-scherpstelpunt kan niet worden gebruikt met digitale zoom (blz. 46).

Wanneer het kruis van de spot-scherpstelling verschijnt kunt u het scherpstelpunt met de vierwegtoetsen van de stuurknop naar elke plaats binnen het live-beeld verplaatsen. Druk de ontspanknop half in om de scherpstelling te activeren en te vergrendelen; is de scherpstelling in orde, dan wordt het kruis rood.



Opnieuw indrukken van de centrale toets van de stuurknop (2) brengt het scherpstelpunt terug naar het midden van het beeld. Wilt u terugkeren naar het brede AF-veld, druk dan op de toets en houd hem ingedrukt totdat de lijnen van brede AF-veld verschijnen.



DIGITALE ZOOM

Met de digitale zoom bereikt u een vergroting van tweemaal. Digitale zoom kan niet worden gebruikt in combinatie met de RAW kwaliteitsinstelling en bij filmopnamen.

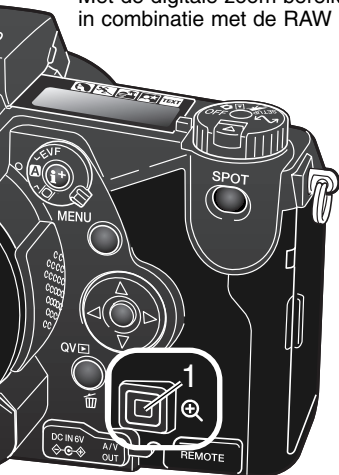

Druk op de vergrotingstoets (1) op de achterzijde van de camera. De vergroting is meteen zichtbaar. Opnieuw op de vergrotingstoets drukken heft de digitale zoom op.

Op de LCD-monitor wordt het live-beeld vergroot, in de zoeker wordt met een donker kader een uitsnede gemaakt. In de zoeker/monitor verschijnt "X2.0" wanneer de digitale zoom in werking is. Wanneer u het brede AF-veld gebruikt (blz. 44) zal de AF-sensor niet verschijnen om het scherpstelpunt aan te geven.

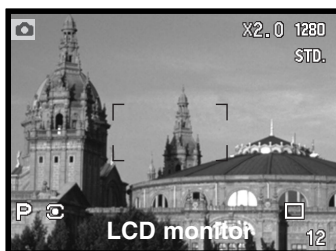

Wanneer u een beeld met digitale zoom opneemt is de uiteindelijke beeldgrootte afhankelijk van de beeldgrootte-instelling op de camera. Van het beeld wordt een uitsnede gemaakt en vervolgens wordt het totaal aantal pixels geïnterpoleerd om een beeld te produceren met de pixelresolutie uit onderstaand overzicht.

	Beeldgrootte-instelling			
	2560 X 1920	1600 X 1200	1280 X 960	640 X 480
Opgenomen beeldgrootte	1280 X 960	1280 X 960	1280 X 960	640 X 480

1280 X 960 UHS continu-transport-opnamen worden verkleind tot 640 X 480.

MACROSTAND

De macrostand is bestemd voor dichtbijopnamen van kleine onderwerpen. De macrostand kan in combinatie met de digitale zoom worden gebruikt om het dichtbij-effect te versterken. Onderwerpsprogramma's kunnen met de macro-instelling worden gecombineerd, evenals filmopnamen. In de macrostand kan de ingebouwde flitser niet worden gebruikt.

Breng een van de pijlen op de zoomring in lijn met de pijl naast de macroschakelaar. Het objectief moet naar de tele- of groothoekstand worden gezoomd om de macrostand inschakelbaar te maken.

Schuif de macroschakelaar op het objectief naar voren. De camera staat nu in de macrostand. Het macrosymbool verschijnt rechtsonder in de zoeker/monitor. Let er op dat het onderwerp zich binnen het macrobereik bevindt:
groothoek: 0,3 - 0,6 m vanaf de CCD
tele: 0,25 - 0,6 m vanaf de CCD.

In de macrostand is de zoomring vergrendeld in de groothoekpositie. In de telepositie kan de zoomring iets worden versteld, voor kleine aanpassingen van de vergrotingsmaatstaf.

Om terug te keren naar de normale opnamestand schuift u de macrotoets naar de achterzijde van het objectief.

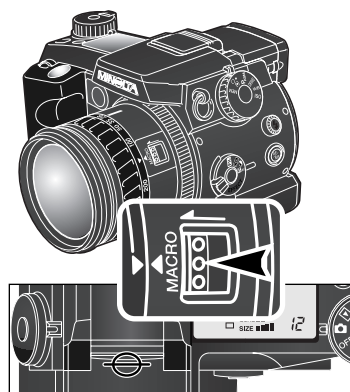

Globale positie van het CCD-vlak.

Opnametips

Vanwege de zeer sterke vergroting is uit de hand maken van macro-opnamen erg moeilijk. Gebruik liever een statief.

Gebruik het flex-scherpstelpunt (blz. 45) om op te geven op welk punt moet worden scherpgesteld. Bij macrofotografie is de scherptediepte zeer klein, waarbij gebruik van de scherpstelvergrendeling bij onderwerpen buiten het beeldmidden kleine foutjes kan veroorzaken die bij sterke vergroting worden overdreven.

De verstelbare elektronische zoeker (EVF) maakt het bijzonder makkelijk om vanaf een laag standpunt te werken. De zoeker kan worden gekanteld tussen 0° en 90°.



FUNCTIEWIEL GEBRUIKEN

Geheugenfunctie, lichtmeetmethode, belichtingsstand, transportstand, witbalans en cameragevoeligheid stelt u met het functiewiel in. Veranderingen uitvoeren met het functiewiel gaat heel eenvoudig. Het functiewiel werkt alleen voor foto's.

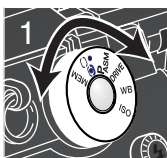

Zet het functiewiel in de te veranderen stand (1).

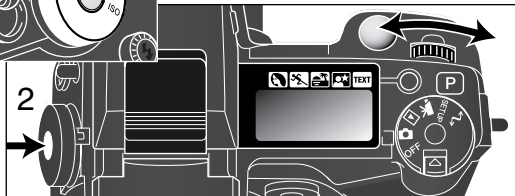

Druk de knop in het midden in en draai de instelknop in de gewenste stand (2). Laat de ontgrendelknop los.

Veranderingen worden in de zoeker/monitor en op het data-scherm weergegeven.

MEM

Geheugen - oor opslag en oproepen camera-instellingen (blz. 50).



Lichtmeetmethoden – Verandert de lichtmeetmethode (blz. 51).

PASM

Belichtingsstanden – voor instellen belichtingsstand (blz. 52).

DRIVE























Transportstanden – voor keuze van de beeldregistratiemethode (blz. 58).

WB

Witbalans – keuze tussen automatisch, vaste instellingen en een eigen instelling (blz. 67).

ISO

ISO – voor instellen cameragevoeligheid (blz. 70).

Funciewiel	Display	Instelling	Blz.	in zoeker/monitor
MEM	Menu	Geheugenregisters of de instelfunctie worden geselecteerd met een speciaal menu in de monitor/zoeker.	50	
		Meerveldsmeting	51	Geen weergave op data-scherm.
		Centrumgerichte meting		
		Spotmeting		
PASM	P	Programma-automatiek	53	<div style="background-color: black; color: white; padding: 5px;"> Weergave voor datascherm. Elektronische zoeker en monitor zijn gelijk, tenzij anders vermeld </div>
	A	Diafragmavoorkeuze	54	
	S	Sluittijdvoorkeuze	55	
	M	Handinstelling	56	
DRIVE		Enkelbeeld-transport	58	
		Bracketing	62	
		Continu transport	59	
		High-speed continu-transport	60	
		UHS continu-transport	61	
		Interval	64	
WB		Zelfontspanner	66	
		Automatische witbalans	68	AWB (ind. actief geen signaal)
		Daglicht	68	
		Kuntlicht		
		Fluorescentielicht 1 en 2		
		Bewolkt	68	
	Persoonlijke instelling 1 t/m 3			
	Persoonlijke ijking			
ISO		Automatische versterking		(geen aanduiding)
	100, 200, 400, 800.	Voorinstelde cameragevoeligheid in ISO-equivalenten.	70	ISO-waarde wordt weergegeven

GEHEUGEN – CAMERA-INSTELLINGEN OPSLAAN

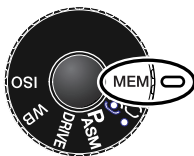

U kunt vijf sets camera-instellingen opslaan. Zo kunt u onder regelmatig terugkerende omstandigheden snel alle nodige instellingen realiseren, zonder ze stuk voor stuk te hoeven uitvoeren. Alle instellingen van het opnamemenu kunnen worden opgeslagen, behalve de instellingen voor de spot/AEL-toets, de onderwerpsprogramma's, de datum/tijd-imprint in de foto gesproken memo en de directe weergave. Ook de positie van het Flex-scherpstelpunt, de weergavemethode, de eigen witbalansinstelling en veranderingen die met het functiewiel en de effect-schakelaar zijn uitgevoerd kunnen worden opgeslagen. Hoewel de brack-

eting-functie ook kan worden opgenomen moeten het type bracketing (belichting, contrast, kleurverzadiging of filter) opnieuw worden gekozen.

De camera-instellingen worden opgeslagen met het functiewiel (blz. 48). Bij het eerste gebruik bevat elk geheugen de standaardinstellingen van de camera.

Wilt u de huidige camera-instellingen opslaan, zet dan het functiewiel in de opnamestand en druk op de functietoets (1) om de geheugeninstellingen op de monitor te laten verschijnen. Draai aan het instelwiel (2) om de opslag-optie te markeren (store memory). Laat de functietoets los om het opslag-scherm (store memory) te openen.

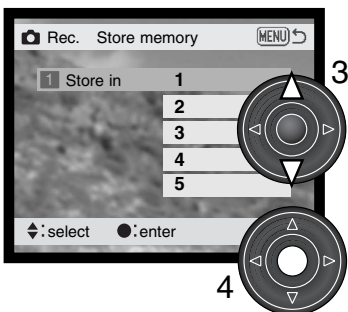
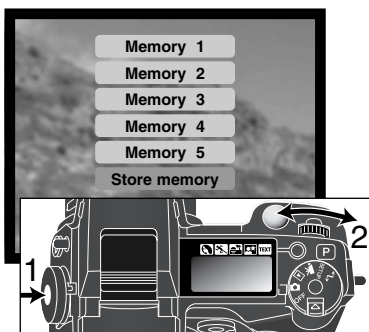

Om een combinatie van instellingen op te roepen gebruikt u de op/neer-toetsen van de stuurknop (3) om het geheugenregister te openen waarin de camera-instellingen zijn opgeslagen. Druk op de centrale toets van de stuurknop (4) om de instellingen op te slaan; de voorgaande instellingen worden vervangen door de nieuwe. Er verschijnt een bevestigingsscherm; druk op de centrale toets van de stuurknop om het te sluiten.

Wilt u een instelling oproepen, druk dan op de functietoets en markeer het geheugenregister via het instelwiel. Laat de functietoets los om de geheugeninstellingen van kracht te laten zijn.

Geheugeninstellingen kunnen ook worden opgeroepen met de toets voor digitale onderwerpsprogramma's (zie blz. 129)

De opgeslagen camera-instellingen kunnen niet uit het geheugen worden gewist door de camera uit te zetten of door het gebruik van de pro-auto-toets. Ze worden gewist met de standaardfunctie van het setup-menu.

LICHTMEETMETHODEN

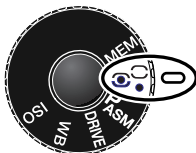

De symbolen voor de lichtmeetmethoden verschijnen alleen in de zoeker/monitor. Verwar deze symbolen niet met de scherpstelinformatie (blz. 33). De meetmethode is instelbaar met de functietoets (blz. 44). Wanneer centrumgerichte of spotmeting is gebruikt zal half indrukken van de ontspanknop het belichtingssysteem activeren, maar vergrendeling van de belichting vindt niet plaats; de spot/AEL-toets (blz. 40) kan worden gebruikt om de belichting te vergrendelen, maar maakt alleen gebruik van het spotmeetveld.



Meerveldsmeting gebruikt 300 segmenten (256 bij de DiMAGE 5) om helderheid en kleur te meten. Deze informatie wordt gecombineerd met afstandsinformatie om de juiste belichting te realiseren. Dit geavanceerde lichtmeetsysteem geeft accurate, probleemloze belichtingsresultaten in bijna alle situaties.



Centrumgerichte lichtmeting is de traditionele meetmethode van conventionele fotocamera's. De meting is goed te gebruiken als een referentie voor eigen interpretatie van de lichtsituatie, bijvoorbeeld in combinatie met handinstelling van de belichting.



Spotmeting gebruikt een klein deel van het beeld om de belichting te meten. Is deze methode gekozen, dan wordt het meetveld aangegeven met een klein cirkeltje in het midden van het live-beeld. Hiermee kunt u zeer precies een bepaald gedeelte van het onderwerp meten, zonder dat extreem lichte en/of extreem donkere beelddelen daar invloed op hebben.

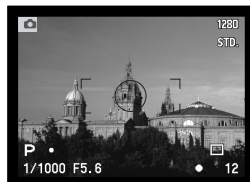

Spotmeting

BELICHTINGSSTANDEN

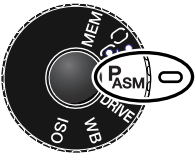

De camera heeft vier verschillende belichtingsstanden. Programma-automatiek is bedoeld voor zorgeloos fotograferen. Diafragma- en sluitertijdvoorkeuze-automatiek geven u de mogelijkheid het beeld meer naar uw hand te zetten zonder aan snelheid in te boeten, terwijl de handinstelling maximale beheersing geeft. Kijk voor het gebruik van het functiewiel op blz. 48.

P

Programma-automatiek – camera regelt zowel sluitertijd als diafragma.

A

Diafragmavoorkeuze – de fotograaf kiest het diafragma, de camera de sluitertijd.

S

Sluitertijdvoorkeuze – de fotograaf kiest de sluitertijd, de camera het diafragma..

M

Handmatige belichtingsregeling – de fotograaf kiest zowel sluitertijd als diafragma.

LCD-monitor



Data-scherm

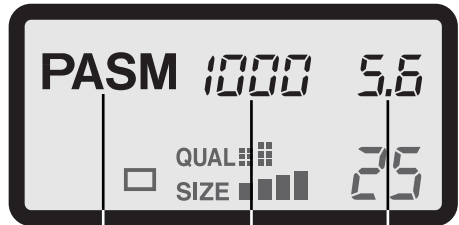

Belichtingsstanden
Sluitertijd
Diafragma

Ter informatie zijn hier alle aanduidingen tegelijk weergegeven.

PROGRAMMA-AUTOMATIEK

De programma-automatiek gebruikt informatie omtrent de helderheid en de brandpuntsafstand van het objectief om de belichtingsinstelling te optimaliseren. Dit geavanceerde belichtingssysteem geeft de fotograaf de vrijheid om te fotograferen zonder zich te bekommeren omtrent technische zaken als de juiste belichtingsinstelling. De sluitertijd- en diafragmawaarden worden in de zoeker/monitor en op het data-scherm weergegeven. Het sluitertijdenbereik in de programmastand loopt van 8 tot 1/4000 seconde, wanneer de cameragevoeligheid is ingesteld op Auto (blz. 71). Licht het helderheidsniveau van de scene buiten het belichtingsbereik van de camera, dan worden sluitertijd en diafragma op de monitor en zoeker in rood weergegeven; ze knipperen op het data-scherm.

De programmacurve van sluitertijd/diafragma combinaties verandert met de brandpuntsafstand van het zoomobjectief. In het groothoekgebied ligt de nadruk op maximale scherptediepte voor landschapsopnamen, terwijl in het telebereik het accent ligt op kortste sluitertijden om de gevolgen van cameratrilling te elimineren. Komt de sluitertijd beneden aan aanvaardbare grens om uit de hand te fotograferen, dan verschijnt de waarschuwing voor cameratrilling in de linker benedenhoek van de zoeker/monitor (blz. 31).

PROGRAM SHIFT

De programma-automatiek is zo ontworpen dat u alles aan de camera kunt overlaten, maar de program shift biedt de mogelijkheid ook bij programma-automatiek aanpassingen uit te voeren. Wanneer u voorafgaand aan de opname de ontspanknop half indrukt (1) worden sluitertijd en diafragma weergegeven. Geeft u de voorkeur aan een andere sluitertijd/diafragma combinatie, dan draait u aan het instelwiel (2); elke combinatie die verschijnt geeft een juiste belichting.

Program shift kan niet in combinatie met de ingebouwde flitser worden gebruikt. De camera geeft prioriteit aan flitsen; wordt de flitser uitgeklast, dan worden alle veranderingen die met de program shift zijn gemaakt opgeheven.

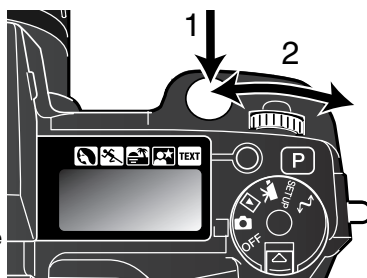

DIAFRAGMAVOORKEUZE – A

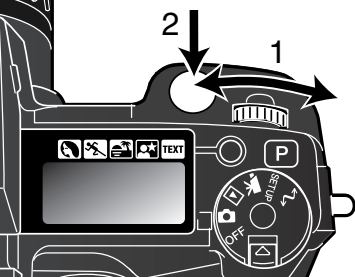

De fotograaf kiest het diafragma en de camera kiest de sluitertijd die nodig is om een goede belichting te krijgen. Wanneer de A-stand is geselecteerd wordt de diafragmawaarde in de zoeker/monitor blauw.

Draai aan het instelwiel (1) om de gewenste diafragmawaarde in te stellen. Druk de ontspanknop half in om het belichtingssysteem te activeren (2); de gekozen sluitertijd wordt weergegeven.

De diafragmawaarde kan in halve stops worden gevarieerd tussen $f/2,8$ en $f/8$ in de groothoekstand en tussen $f/3,5$ en $f/9,5$ in de telestand. Leidt de diafragma-stand tot een sluitertijd die de camera niet kan instellen, dan knippert de tijdenweergave op het datascherm en wordt de sluitertijd op de zoeker/monitor rood. De sluitertijdenreeks is bij diafragmavoorkeuze 15 tot $1/4000$ seconde wanneer de cameragevoeligheid op Autostaat (blz. 71).

Wordt de sluitertijd te lang om vanuit de hand te fotograferen, dan verschijnt de waarschuwing voor cameratrilling (blz. 31) in de zoeker/monitor. Verschijnt deze waarschuwing, kies dan een lager diafragmagetal (een grotere opening) totdat de waarschuwing verdwijnt, of plaats de camera op statief.

Omdat het diafragma instelbaar is in halve stops kan het voorkomen dat de sluitertijdaanduiding na een diafragmawijziging niet verandert. Gelijk blijven van de sluitertijdaanduiding kan ook voorkomen wanneer de instelling van de cameragevoeligheid automatisch gebeurt.

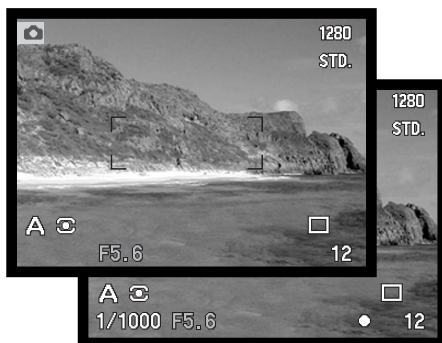

SLUITERTIJDVOORKEUZE – S

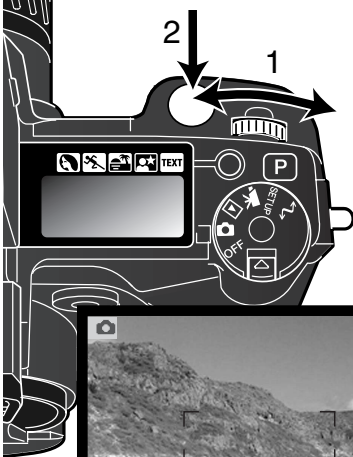

De fotograaf kiest de sluitertijd en de camera kiest het diafragma dat nodig is om een goede belichting te krijgen. Wanneer de S-stand is geselecteerd wordt de sluitertijdwaarde in de zoeker/monitor blauw.

Draai aan het instelwiel (1) om de gewenste sluitertijdwaarde in te stellen. Druk de ontspanknop half in om het belichtingssysteem te activeren (2); het gekozen diafragma wordt weergegeven.



De sluitertijden zijn instelbaar tot op halve stops, tussen 15 seconden en 1/2000 s wanneer de cameragevoeligheid op Auto staat. Leidt de gekozen sluitertijd tot een diafragma dat de camera niet kan instellen, dan knippert de diafragma-aanduiding op het datascherm en wordt het diafragma op de zoeker/monitor rood..

Camera-info

Voor bezitters van een kleinbeeld reflexcamera komt een diafragrambereik van $f/2,8$ tot $f/8$ niet erg indrukwekkend over. Omdat echter de CCD belangrijk veel kleiner is dan het kleinbeeldformaat en de brandpuntsafstand van het objectief derhalve ook korter is, is de scherptediepte beduidend groter dan bij kleinbeeld. Dus zelfs met een kleinste diafragma van $f/8$ hebt u al veel scherptediepte.

HANDINSTELLING – M

Handinstelling maakt een vrije keuze van sluitertijd en diafragma mogelijk. In deze stand worden sluitertijd en diafragma niet door de camera geregeld, waardoor de fotograaf alle zeggenschap over de belichting heeft. U kunt sluitertijd en diafragma in halve waarden instellen. Het sluitertijdenbereik is bij handinstelling 15 tot 1/2000 s seconde plus tijdopnamen, als de cameragevoeligheid is ingesteld op Auto. De cameragevoeligheid is ingesteld op ISO 100, maar kan met het functiewiel worden ingesteld (blz. 48).

De gevolgen van uw instelling zijn in de zoeker/monitor te zien. Is het beeld onder- of overbelicht, dan knipperen sluitertijd en diafragma op het data-scherm en worden ze rood in de zoeker/monitor. Is de zoeker/monitor zwart, vermeerder dan de belichting totdat u weer beeld ziet; verminder de belichting wanneer de zoeker/monitor wit blijft. Is het monitor-beeld als gevolg van de belichtingsinstelling te donker, druk dan gelijktijdig op de functietoets en de informatietoets om het beeld te versterken; de M op de monitor wordt dan rood. Het automatische belichtingssysteem handhaaft een helder beeld in de zoeker/monitor; het beeld noch het real-time histogram zal echter een voorstelling van het uiteindelijke beeld geven. Herhaal de procedure om de versterkte weergave op te heffen. Gebruikt u de ingebouwde flitser, dan wordt het monitor-beeld ook versterkt; dit heeft geen weerslag op de uiteindelijke belichting.

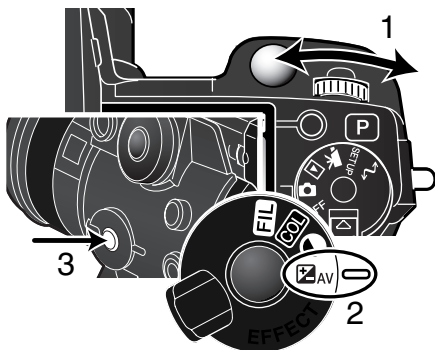
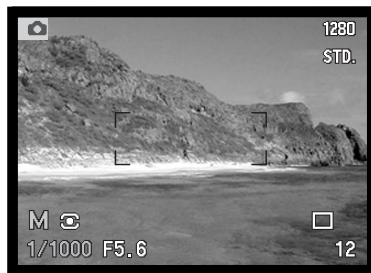

Zo stelt u de sluitertijd in:

- Draai aan het instelwiel (1) om de sluitertijd in te stellen.

Zo stelt u het diafragma in:

- Zet de schakelaar voor digitale effecten (2) in de stand voor belichtingscorrectie.
- Terwijl u de toets voor digitale effecten ingedrukt houdt (3) draait u aan het instelwiel (1) om het diafragma in te stellen. De flitscorrectie (blz. 74) kan ook worden ingesteld, met de op-neer-toetsen van de stuurknop.

De werking van de handinstelling kan aan persoonlijke voorkeuren worden aangepast via setup-menu (blz. 130).

TIJDOPNAMEN

Tijdopnamen moeten worden gemaakt in de stand voor handmatige belichtingsregeling (M). U kunt opnamen maken van maximaal 30 s door de ontspanknop zolang ingedrukt te houden als u wenst. Voor tijdopnamen is gebruik van een statief en een afstandsbediening sterk aan te raden. Het belichtingssysteem van de camera kan niet worden gebruikt om de duur van tijdopnamen te bepalen. Daarvoor wordt gebruikt van een losse belichtingsmeter aangeraden.

Gebruik het instelwiel (1) om de sluitertijd voorbij de vier seconden te draaien, zodat "bulb" verschijnt.

Zet om de diafragma waarde in te stellen de schakelaar voor digitale effecten op belichtingscorrectie (2). Houd de effect-toets (3) ingedrukt en draai aan het AV-instelwiel (1) totdat de gewenste diafragma waarde verschijnt.

Houd de ontspanknop gedurende de gewenste tijd ingedrukt om de tijdopname te maken. Loslaten van de ontspanknop stopt de belichting.

Tijdens de belichting blijven de zoeker en de LCD-monitor blanco. Indien ingeschakeld geeft het geluidseffect het einde van de belichting aan. De zoeker/monitor blijft blanco gedurende de belichting. Ruisonderdrukking is automatisch ingeschakeld.

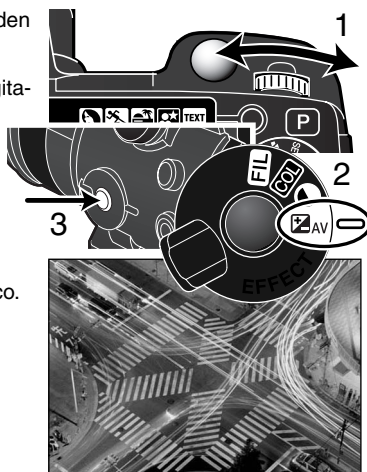

AANSLUITING AFSTANDSBEDIENINGSKABEL (APART LEVERBAAR)

De als extra leverbare afstandsbedieningskabels (RC-1000S of RC-1000L) kunnen worden gebruikt om trilling als gevolg van aanraking van de camera te vermijden.

Verwijder het kapje van de aansluiting voor de afstandsbediening. Gebruik de inkeping aan de rechterkant van het dekseltje. Om verlies te voorkomen is het dekseltje aan de body bevestigd.

Steek de stekker in het aansluitpunt.

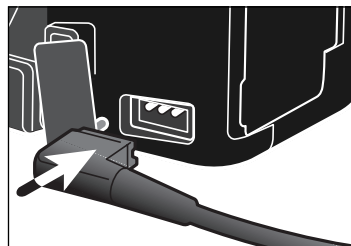

TRANSPORTSTANDEN

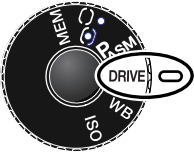

Met de transportstanden regelt u de manier waarop beelden worden opgenomen. Op het datascherm en in de zoeker/monitor verschijnen symbolen voor de transportstand. Kijk voor het gebruik van het functiewiel op blz. 48.



Enkelbeeldtransport – elke keer dat de ontspanknop wordt ingedrukt wordt een enkele opname gemaakt.



Bracketing – opnameseries maken met verschil in belichting, contrast of kleurverzadiging.



Continu-transport – opnamen maken zolang de ontspanknop ingedrukt wordt gehouden.



High-speed continu-transport – voor opnamen op volle beeldgrootte met ongeveer 3 opnamen per seconde.



UHS continu-transport – om beelden van 1280 X 960 pixels te maken met een snelheid van ongeveer 7 beelden per seconde.



Zelfontspanner – om het moment van de opname te vertragen. Om zelf op de foto te komen.



Interval – opnameseries maken waarbij tussen elke opname een bepaalde tijd verstrijkt.

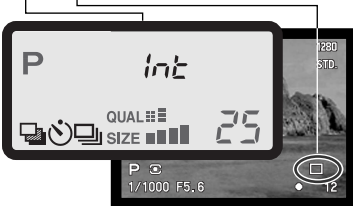

Voor de compleetheid zijn hier alle symbolen weergegeven. De enkelbeeld- en continu-aanduiding gebruiken dezelfde positie op het data-scherm. Alle transportfunctie-symbolen verschijnen op dezelfde positie in de zoeker/monitor.

Wordt een groot aantal opnamen in een korte tijd opgenomen, dan kan het buffergeheugen van de camera vol raken. De camera heeft dan even tijd nodig om de beeldinformatie op de geheugenkaart weg te schrijven. Afhankelijk van de batterijconditie wordt de opnameteller of de aanduiding voor de transportstand op de monitor/zoeker geel (zie tabel). Wacht tot de aanduiding weer wit is voordat u extra opnamen gaat maken.

<p>Waarschuwing buffer vol</p>	<p>Opname- teller</p>	<p>Aanduiding transport- stand</p>
------------------------------------	---------------------------	--

CONTINU TRANSPORT

In de stand voor continu-opnamen worden er achtereenvolgende opnamen gemaakt zolang de ontspanknop ingedrukt wordt gehouden. De continu-stand werkt als de motordrive van een gewone fotocamera. Het aantal opnamen dat u per keer achtereenvolgende kunt opnemen is afhankelijk van de instellingen voor beeldkwaliteit en beeldgrootte. De maximale opnamesnelheid is 2 beelden per seconde, met handmatige scherpstelling en handmatige belichtingsregeling. De continu-stand stelt u in met de keuzeknop (blz. 48).

Wanneer de ontspanknop wordt ingedrukt en ingedrukt wordt gehouden, begint de camera opnamen te maken; hij gaat door totdat het maximale aantal opnamen is bereikt of totdat de ontspanknop wordt losgelaten. De ingebouwde flitser kan worden gebruikt, maar de camera wacht steeds met de volgende opname totdat de flitser opgeladen is. Onderstaand overzicht geeft het maximum aantal beelden op dat bij verschillende combinaties van beeldkwaliteit en beeldgrootte kan worden gehaald.

grootte kwaliteit	2560 X 1920	1600 X 1200	1280 X 960	640 X 480
RAW	5	–	–	–
Superfijn	3	3	3	3
Extra fijn	7	12	15	33
Fijn	10	19	27	61
Standaard	17	29	42	84

Bepaal de beeldcompositie als beschreven bij de basishandelingen opname (blz. 27). Druk de ontspanknop half in (1) om belichting en scherpstelling voor de gehele serie te vergrendelen; is de autofocus ingesteld op continu autofocus, dan blijft de scherpstelling gedurende de gehele serie actief (blz. 83). Druk de ontspanknop geheel (2) in om de serie te starten en houd hem ingedrukt.

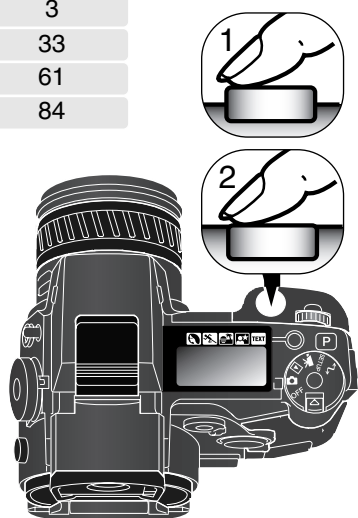

HIGH-SPEED CONTINU-TRANSPORT

Met high-speed continu-transport kunt u snel opnamen achtereen maken. U kunt fotograferen met ca. 3 beelden per seconde op vol formaat, met handmatige scherpstelling en handingestelde belichting. Bij opnamen kleiner dan 2560 X 1920 pixels ligt de snelheid hoger. Continu-transport stelt u in met het functiewiel (blz. 48).

Drukt u de ontspanknop in en houdt u hem ingedrukt, dan blijft de camera opnamen maken totdat het maximum aantal is bereikt of de ontspanknop wordt losgelaten. De ingebouwde flitser kan worden gebruikt, maar de opnamefrequentie gaat sterk omlaag omdat tussen de opnamen door moet worden bijgeladen. Onderstaande tabel geeft het maximum aantal opnamen aan bij verschillende combinaties van kwaliteit en grootte.

grootte kwaliteit	2560 X 1920	1600 X 1200	1280 X 960	640 X 480
RAW	5	–	–	–
Superfijn	3	3	3	3
Extra fijn	7	12	15	33
Fijn	10	19	27	61
Standaard	17	29	42	84

Bepaal de beeldcompositie als beschreven bij de basishandelingen opname (blz. 27). Druk de ontspanknop half in (1) om de belichting te vergrendelen en stel scherp voor de gehele serie. Druk de ontspanknop verder in en houd hem ingedrukt (2) om de opnameserie te starten. Bij opnamen op vol formaat blijft de monitor blanco.

Verschijnt de waarschuwing voor lage batterijcapaciteit (blz. 21), dan zal het aantal beelden dat kan worden opgenomen worden verminderd. Een lage batterijcapaciteit leidt er ook toe dat er geen RAW- en Superfijn-beelden in serie kunnen worden opgenomen; voor elke nieuwe opname moet dan de ontspanknop opnieuw worden ingedrukt.

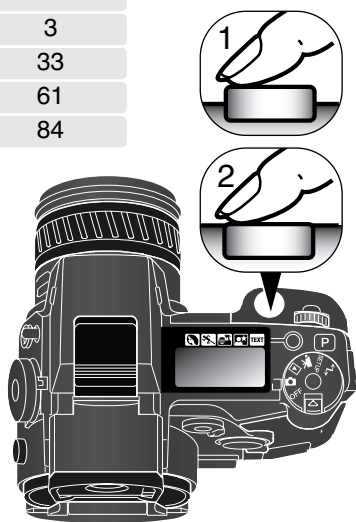

UHS CONTINU-TRANSPORT

Met de stand UHS continu-transport kunt u series beelden van 1280 x 960 pixels maken met een snelheid van ongeveer 7 beelden per seconde. Het aantal beelden dat u per keer kunt opnemen is afhankelijk van de beeldkwaliteitsinstelling: extra fijn 32 beelden, fijn – 62 beelden en standaard – 100 beelden. Deze instelling is niet te gebruiken in combinatie met de superfijn- of RAW-instellingen (blz. 84), met flits of met Digitale Onderwerpsprogramma's. Staat de beeldkwaliteit ingesteld op RAW of superfijn voordat u de transportstand selecteert, dan wordt de beeldkwaliteit teruggezet op fijn. Sluiterijden langer dan 1/8 seconde kunnen niet worden gebruikt. Verschijnt de waarschuwing dat de batterij bijna leeg is (blz. 21), dan kan er niet worden gefotografeerd. De UHS continu-transportstand wordt ingesteld met het functiewiel (blz. 48).

Wordt de ontspanknop ingedrukt en ingedrukt gehouden, dan maakt de camera opnamen totdat het maximum aantal is bereikt of totdat de ontspanknop wordt losgelaten.

Bepaal de beeldduitsnede zoals beschreven bij de basishandelingen (blz. 27). Druk de ontspanknop half in (1) om de belichting en de scherpstelling voor de serie te vergrendelen. Druk de ontspanknop geheel in en houd hem ingedrukt (2) om de foto's te maken. Zeer felle lichtbronnen in beeld kunnen strepen veroorzaken. Een opgenomen beeld kan zwarte partijen vertonen waar beeldinformatie verloren is gegaan. Tijdens het vastleggen van de serie blijft de zoeker/monitor tijdens het wegschrijven blanco.

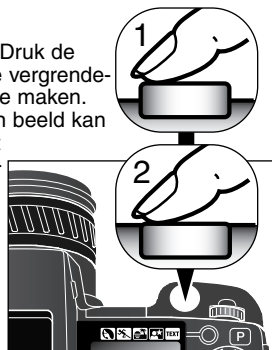

UHS CONTINU-TRANSPORT-FILMS

Door de UHS movie functie in te schakelen in de Advanced 1 sectie van het opnamemenu, wordt er automatisch een VGA (640 X 480) filmbestand met audio samengesteld uit de opgenomen foto's. Wanneer deze functie actief is verschijnt het filmcamerasymbool naast de aanduiding voor UHS continu-transport in de zoeker/monitor. De tijd die nodig is om het filmbestand te maken is ongeveer gelijk aan de opnametijd; de monitor blijft blanco en het toegangslampje brandt tijdens die periode. Het sluitergeluid is uitgeschakeld.



BRACKETING



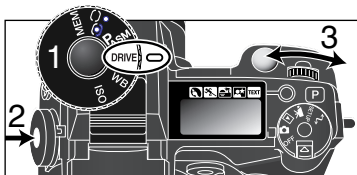

Met deze functie maakt u zogenaamde belichtingstrapjes van drie opnamen. Eén opname is normaal belicht, één is overbelicht, de andere is onderbelicht. Naast deze belichtings-bracketing is het ook mogelijk variatie-series te maken met contrast, kleurverzadiging en de stand filter. U kunt echter maar één bracketing-soort tegelijk gebruiken. U kunt bracketing instellen met het functiewiel (blz. 48).



Zet het functiewiel in de transportstand (1). Druk de functietoets in (2) en draai aan het instelwiel (3) om de bracketing-stand in te stellen



Draai aan de schakelaar digitale effecten om uw bracketing-keuze te maken. Meer informatie over de digitale effecten op blz. 73.

- | | | | |
|---|-----------------------------|---|---------------------|
|  AV | Belichtings-bracketing |  FIL | Contrast-bracketing |
|  COL | Bracketing kleurverzadiging |  FIL | Filter-bracketing |

De volgorde van een Belichtings-bracketing-serie is normale belichting (volgens de aanduiding van sluitertijd en diafragma), onderbelichting en overbelichting. De Belichtings-bracketing staat op stappen van 0,3 Ev (0,3 LW), maar kan worden ingesteld op 0,5 LW of 1,0 LW in de Advanced 2 sectie van het opnamemenu (blz. 80).

Stel contrast, kleurverzadiging of filter in op het gewenste niveau; de bracketing-serie varieert van 1 niveau onder naar 1 niveau boven het standaard-niveau. Kijk onder Regeling Digitale Effecten op bladzijde 73 voor de instellingen van contrast, kleurverzadiging en filter. Is het contrast of de kleurverzadiging op het hoogste niveau ingesteld (± 3), dan wordt een van de opnamen op ± 4 gemaakt en ontstaat de volgende serie: bijvoorbeeld +3, +2, +4. Bij RAW-opnamen kunnen de maximale niveaus niet worden overschreden en zitten er dan twee identieke opnamen in de serie (+3, +2, +3). Een zwartwit filter-bracket laat de scene ook met en zonder filter zien (blz. 155). Werd filter 10 geselecteerd, dan wordt de filterserie 10, 9, 0.

Bepaal de beeldcompositie als beschreven bij de basishandelingen opname (blz. 27). Druk de ontspanknop half in (1) om de belichting voor de serie te vergrendelen; wanneer de camera op continu AF (blz. 83) is ingesteld blijft hij tijdens de serie de scherpstelling bijregelen. Druk de ontspanknop geheel in (2) en houd hem ingedrukt om de serie te maken; de drie opnamen worden gemaakt.

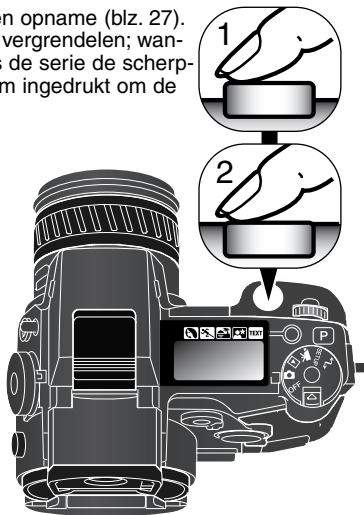
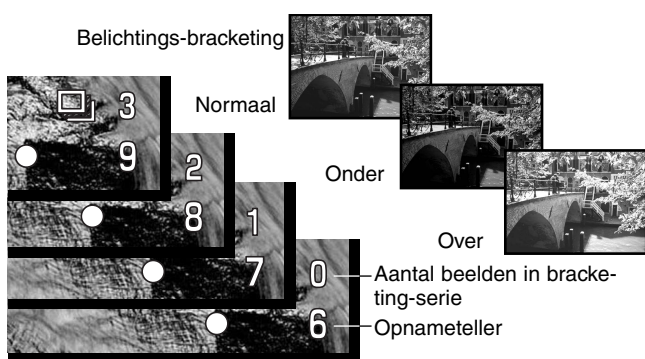

OVER BRACKETING

Is de geheugenkaart vol of laat u de ontspanknop los voordat de serie is voltooid, dan wordt de serie niet afgemaakt.

Wilt u een flits-bracketing-serie maken, zet dan de schakelaar digitale effecten in de stand voor belichting, en klap de flitser van de camera uit. Bij gebruik van flitslicht wordt de bracketing-reeks niet met een enkele druk op de knop gemaakt. Voor elke opname van de serie moet de ontspanknop worden ingedrukt. Scherpstelling en belichting zijn ook bij deze standen gebaseerd op de eerste opname. Naast het bracketing-symbool verschijnt resterende aantal bracketing-opnamen.

Wordt in belichtingsstand S een bracketing-serie gemaakt, dan wordt bij de serie met het diafragma gevarieerd. In de standen A en M wordt er met de sluitertijd gevarieerd. Het is mogelijk in de M-stand met het diafragma te corrigeren; dan moet de schakelaar digitale effecten in de belichtingsstand staan en dient de knop digitale effecten tijdens de opnamen ingedrukt te zijn. In de P-stand wordt er met sluitertijd en diafragma gevarieerd.

int/ INTERVAL

Met de intervalfunctie maakt u een serie foto- of filmopnamen met vaste tussenpozen. Op deze manier kunt u vertraagde processen versneld weergeven, zoals het opengaan van een bloem of de bouw van een huis. De ingebouwde flitser kan worden gebruikt. Direct weergeven (blz. 100) is uitgeschakeld.

De parameters van de intervalserie stelt u in de Advanced 1 sectie van het opnamemenu in. Kijk bij het navigatie-gedeelte op blz. 80 voor het gebruik van het menu. De lengte van de interval tussen de opnamen is instelbaar op 1 – 10, 15, 20, 30, 45 en 60 minuten. Het aantal beelden van de serie wordt ingesteld in de menu-optie frames: 2 – 99 beelden.



Still image (foto) – hiermee maakt u een serie foto's, op basis van de parameters die u in het opnamemenu instelde. Beeldgrootte en -kwaliteit zijn instelbaar.



Film met versnelde weergave – hiermee maakt u een film waarmee langzame processen versneld worden weergegeven, overeenkomstig de gekozen parameters. Het filmbestand wordt afgespeeld op vier beelden per seconde. Is beeldgrootte ingesteld op RAW of Superfijn voordat deze stand werd gekozen, dan wordt de kwaliteit teruggezet op fijn.

Zet de transportstand op interval met het functiewiel (blz. 48). Zet de camera op statief en bepaal de beeldcompositie zo dat het onderwerp binnen het scherpstelkader valt; de camera stelt scherpstelling, belichting en witbalans in en laadt de flitser vlak voordat de opname moet worden gemaakt. Continu AF is ook te gebruiken. Instellingen die met de spot/AE-toets zijn vergrendeld worden na het eerste beeld opgeheven (blz. 43). Wilt u de automatiek passeren, gebruik dan handmatige scherpstelling (blz. 43), handmatige belichtingsregeling (blz. 56) en vaste of eigen witbalansinstelling (blz. 67).



Aantal beelden in interval-serie

Opnameteller

Ga na of de geheugenkaart genoeg opslagcapaciteit heeft voor het aantal beelden waar de intervalserie uit moet bestaan door het aantal beelden waaruit de serie moet bestaan te vergelijken met het aantal beelden dat nog kan worden opgenomen. Bij foto's is het mogelijk de beeldgrootte en -kwaliteit in te stellen om het aantal beelden te verhogen dat op de geheugenkaart kan worden opgeslagen.

Druk de ontspanknop in om de serie te starten. Tijdens de intervalserie worden zoeker en monitor uitgeschakeld om stroom te sparen. "Int" verschijnt op het data-scherm en de opnameteller op het data-scherm telt af hoeveel intervalopnamen er nog te maken zijn. Het toegangslampje brandt wanneer er een beeld wordt opgeslagen.



Ondergaande zon: intervals van 10 minuten

De camera stopt met opnemen en staat weer paraat voor een nieuwe serie wanneer het ingestelde aantal opnamen is gemaakt of wanneer de geheugenkaart vol is. Wilt u een intervalserie stoppen, zet dan de camera uit.

Bij het bekijken van films met versnelde weergave spelen de prestaties van de computer een rol. Op tragere computers kan het weergeven van beelden die met 2560 x 1600 pixels werden opgenomen leiden tot het wegvallen van beelden.

ZELFONTSPANNER

Met de zelfontspanner stelt u het moment van de opname met ongeveer 10 seconden uit, zodat u zelf op de foto kunt komen. De zelfontspanner wordt ingesteld met het functiewiel (blz. 48).

Plaats de camera op statief, bepaal de beeldduitsnede als beschreven bij de basistechnieken (blz. 27). Scherpstelvergrendeling (blz. 28) of het Flex-scherpstelpunt (blz. 45) zijn te gebruiken bij onderwerpen buiten het beeldmidden. Druk de ontspanknop half in om belichting en scherpstelling te vergrendelen. Druk de ontspanknop geheel in om het aftellen te starten. Omdat scherpstelling en belichting worden bepaald bij half indrukken van de ontspanknop moet u niet voor de camera staan. Controleer altijd de scherpstelling met de scherpstelsignalen voordat u het aftellen start (blz. 29).

Tijdens het aftellen knippert het zelfontspannerlampje voorop de camera; het knipperen gaat vergezeld van een audio-sigitaal. Een paar seconden voor de opname gaat het lampje sneller knipperen. Vlak voordat de opname wordt gemaakt brandt het lampje constant. Wilt u het aftellen stoppen, druk dan op de pro-auto-toets of verander de stand van de flitser (uit- of neerklappen). Het audiosignaal kan worden uitgeschakeld in de basissectie van het setup-menu (blz. 118).

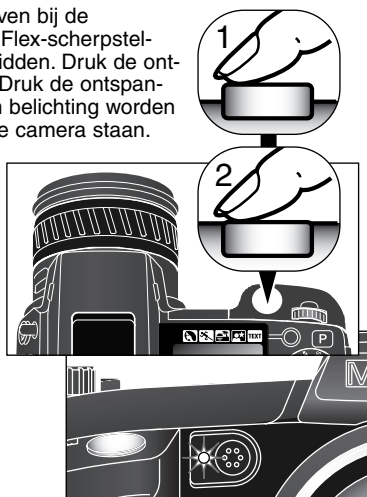

Opnametips

U kunt de zelfontspanner ook gebruiken om bij lange tijdopnamen cameratrilling te vermijden. Wanneer u vanaf statief fotografeert kunt u opnamen van statische onderwerpen (landschappen, stilleven, macro-opnamen) met de zelfontspanner maken. Omdat er op het moment dat de opname begint geen contact met de camera is kan de fotograaf geen trilling veroorzaken.

WITBALANS

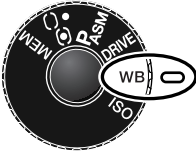

De witbalans zorgt ervoor dat er onder uiteenlopende lichtomstandigheden een neutrale kleurweergave wordt verkregen. Het effect is vergelijkbaar met de keuze voor daglicht- of kunstlichtfilm of kleurcorrectiefilters bij traditionele fotografie.

Is de automatische witbalans ingeschakeld, dan verschijnt "Auto" op het data-scherm en "AWB" (automatische witbalans) in de zoeker/monitor. Is er een andere instelling gekozen dan automatische witbalansinstelling, dan verschijnt een symbool dat met de gekozen instelling correspondeert. Kijk voor de instelling met het functiewiel op blz. 48.

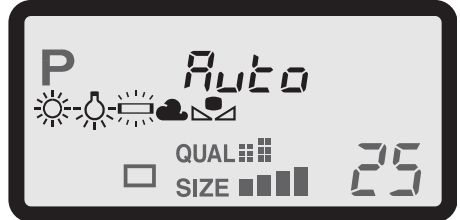

Geen display

AUTO / AWB – meet de kleurtemperatuur en past de witbalans dienovereenkomstig aan..



Daglicht – voor opnamen buiten; binnenshuis bij invallend zonlicht.



Kunstlicht – voor kunstlicht, zoals het licht van huiskamer gloeilampen.



Fluorescentielicht – voor fluorescentielicht, zoals de TL-verlichting van een kantoor.



Bewolkt – Voor buitenopnamen bij bewolkt weer.



Eigen instelling – voor het gebruiken van een eigen witbalansinstelling.



Eigen instelling maken – voor het maken van en eigen witbalansinstelling.

AUTOMATISCHE WITBALANS

De automatische witbalans houdt automatisch rekening met de kleurtemperatuur van een scène. In veel gevallen zal de AUTO-instelling voor een uitgebalanceerd resultaat zorgen, zelfs bij menglicht (verschillende lichtbronnen). Bij gebruik van de ingebouwde flitser wordt de witbalans ingesteld op de kleurtemperatuur van de flitser.

VASTE WITBALANSINSTELLINGEN

De vast instellingen moeten worden gekozen voordat de opname wordt gemaakt. Eenmaal ingesteld is het effect direct in de zoeker/monitor zichtbaar. Er zijn vijf instellingen beschikbaar: daglicht, kunstlicht, fluorescentielicht 1, fluorescentielicht 2 en bewolkt. Fluorescentielicht 1 (Fluorescent 1) is voor standaard fluorescentielicht, stand 2 (Fluorescent 2) is voor fluorescentieverlichting met een kleur die meer op daglicht lijkt. Onder fluorescentieverlichting wordt het licht verstaan van TL- en PL-lampen.

De ingebouwde flitser kan bij de vaste witbalansinstellingen worden gebruikt, maar zal bij instelling op fluorescentielicht en kunstlicht een roze of blauwachtige zweem geven. De flitser heeft de kleurtemperatuur van daglicht en geeft goede resultaten in de daglichtinstelling.

Opnametips

Met de witbalans kunt u geen correcties uitvoeren voor het licht van natriumlampen (snelwegverlichting) en kwikdamlampen. Wilt u bij dat soort licht foto's van mensen maken, dan kunt u flitsen om toch een neutrale kleur op het onderwerp te krijgen. Voor landschappen met dit soort lichtbronnen kan het beste de daglichtinstelling worden gekozen. Automatische witbalans, vast witbalans en eigen witbalansinstelling veranderen de kleur van neonlicht niet.

EIGEN WITBALANSINSTELLING

Het is mogelijk de witbalans van de camera op een speciale lichtsituatie af te stemmen. U kunt deze instelling opslaan en op elk gewenst moment weer oproepen. Een eigen witbalansinstelling kan vooral goed van pas komen wanneer er verschillende soorten licht in het geding zijn en er om een zeer zorgvuldige instelling wordt gevraagd.

Om de camera te ijken moet u de functietoets indrukken, en aan het instelwiel draaien totdat het symbool voor de eigen witbalansinstelling en "SET" op het data-scherm en in de zoeker/monitor (in rood) verschijnen. Houd de functieknop ingedrukt (1) en gebruik de op/neer-toetsen van de stuurknop (2) om een van drie geheugenregisters te kiezen. Neem een wit onderwerp, bijvoorbeeld een vel papier en vul er het beeld mee; het hoeft niet scherp te zijn, het moet wel het licht opvangen waar het om gaat. Druk de ontspanknop in om de ijking uit te voeren.

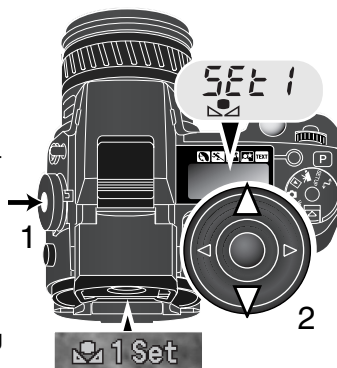

Gaat er tijdens deze ijking iets mis, dan verschijnt er een foutmelding in de zoeker/monitor. Druk op de stuurknop (controller) om de boodschap te wissen; het symbool voor de eigen witbalansinstelling wordt geel om aan te geven dat er iets mis is. Voer de ijkingprocedure opnieuw uit. U kunt dit herhalen zo vaak u het nodig acht.

De instelling blijft in het gebruikte geheugenregister opgeslagen totdat een nieuwe ijking voor in de plaats komt. Wilt u de zo verkregen instelling opnieuw gebruiken, druk dan op de functietoets en draai aan het instelwiel totdat het symbool voor de eigen witbalansinstelling zonder "SET" op het data-scherm en in de zoeker/monitor (in wit) verschijnt. Houd de functieknop ingedrukt (1) en gebruik de op/neer-toetsen van de stuurknop (2) om een van drie geheugenregisters te kiezen.

Bij een eigen witbalansinstelling kan de flitser worden gebruikt. Omdat het flitslicht een daglicht-kleurtemperatuur heeft moet u wanneer de witbalans op een ander type lichtbron is geijkt wel rekening houden met een kleurzweem.

Opnametips

Bij het ijken is de kleur van het object waarop u de meting uitvoert erg belangrijk. Het moet zuiver wit zijn. Alleen dan bent u er zeker van dat de camera zich uitsluitend oriënteert op de kleur van het licht, en niet op de kleur van het object. Een stuk wit papier is een ideaal meetobject. Neem het mee in uw cameratas.

Bij zeer sterke lichtbronnen kunnen zich ijkfouten voordoen, vooral bij zeer krachtige flitsers. Gebruik dan een grijskaart als meetobject, zodat de camera minder licht te meten krijgt, of kies in de handinstelling een kleiner diafragma om het binnentredende licht te temperen.

CAMERAGEVOELIGHEID – ISO

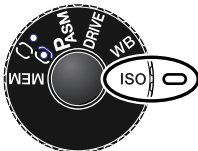

Voor de cameragevoeligheid kunt u kiezen uit vijf instellingen: Auto, 100, 200, 400 en 800. De waarden zijn gebaseerd op ISO-equivalenten. ISO is de standaard voor filmgevoeligheid; hoe hoger het getal, des te gevoeliger is de film. Kijk voor het gebruik van het functiewiel op blz. 48.

In de auto-stand past de camera de gevoeligheid automatisch aan de lichtomstandigheden aan, tussen ISO 100 en 200. Is er een andere dan de auto-stand gekozen, dan verschijnt "ISO" op het data-scherm en verschijnen "ISO" en de ingestelde waarde in de zoeker/monitor.

Net als bij conventionele fotografie neemt de afbeeldingskwaliteit af als de gevoeligheid hoger wordt. Bij digitale fotografie neemt de beeldruis toe. Een instelling op ISO 100 geeft de minste ruis, ISO 800 de meeste. Verandering van de ISO-instelling heeft ook gevolgen voor het flitsbereik (blz. 66). Hoe hoger de ISO-waarde, des te groter is het bereik.

Een verdubbeling van de ISO-waarde is gelijk aan een verhoging ter waarde van 1 stop of lichtwaarde (zie blz. 79) en geeft een verdubbeling van de cameragevoeligheid. Een verandering van 100 naar 800 verhoogt de gevoeligheid met een factor 8 oftewel 3 stops. Met hoge ISO-instellingen (400, 800) kunt ook bij weinig licht uit de hand fotograferen, zonder dat u een flitser nodig heeft.

Camera -info

Bij het maken van tijdopnamen (blz. 57) kan ruis zich sterker voordoen vanwege de ongebruikelijk lange belichtingstijden. Lagere tijdopnamen met lagere ISO-instellingen geven minder ruis dan de equivalente belichting bij een hogere ISO-waarde. Een belichting van 15 s bij ISO 200 geeft bijvoorbeeld minder ruis dan een belichting van 4 s op ISO 800.

Bij lange tijdopnamen met een hoge ISO-instelling kan zich ruis manifesteren die door interferentie wordt veroorzaakt.

FLITSBEREIK EN CAMERAGEVOELIGHEID

Voor goede flitsopnamen is het nodig dat het onderwerp zich binnen het flitsbereik bevindt. Het flitsbereik wordt vergroot door de cameragevoeligheid te verhogen. Staat de cameragevoeligheid op auto, dan wordt bij flitsen automatisch tussen ISO 100 en 200 gekozen. Het flitsbereik wordt gemeten vanaf de CCD. Als gevolg van het optische systeem is het bereik in tele- en groothoekstand verschillend.

ISO-stand	Flitsbereik (groothoek)	Flitsbereik (tele)
AUTO	0,5 m ~ 3,8 m	0,5 m ~ 3,0 m
100	0,5 m ~ 2,7 m	0,5 m ~ 2,1 m
200	0,5 m ~ 3,8 m	0,5 m ~ 3,0 m
400	0,5 m ~ 5,4 m	0,5 m ~ 4,2 m
800	0,5 m ~ 7,6 m	0,5 m ~ 6,0 m

SLUITERTIJDENBEREIK EN CAMERAGEVOELIGHEID

Het sluitertijdenbereik is afhankelijk van de gekozen cameragevoeligheid. Een verandering in ISO heeft alleen invloed op de langste sluitertijden, maar heeft geen betrekking op de duur van tijdopnamen (bulb).

Belichtingsstand	AUTO	100	200	400	800
P-stand	8 (10) s	15 s	8 (10) s	2 (6) s	2 (3) s
A-stand	15 s	15 s	15 s	8 (10) s	4 (6) s
S-stand	15 s	15 s	15 s	8 (10) s	4 (6) s
M-stand	15 s	15 s	15 s	8 (10) s	4 (6) s

Getallen tussen haakjes hebben betrekking op de 200 mm zoomstand.

MINOLTA FLITSER BEVESTIGEN

Met een extra flitser geeft u deze camera veelzijdiger flitsmogelijkheden. Kijk op blz. 154 voor compatible flitsers. Is de camera niet in gebruik, verwijder dan altijd de externe flitser. Schuif het beschermkapje op de flits schoen om de contacten te beschermen.

Verwijder het beschermkapje van de flits schoen als afgebeeld. Schuif de flitser op het flits schoentje van de camera totdat hij niet verder gaat.

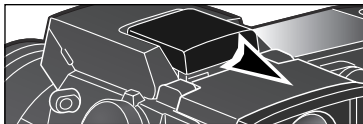

FLITSAANSLUITING GEBRUIKEN

Op de flits aansluiting kunt u een studio- of reportageflitser op de camera aansluiten, door middel van een standaard flitskabel. De aansluiting is compatible met flitsers met een voltage van 400 V of lager; zowel centrumpositieve (normale polariteit) als centrumnegatieve (positieve polariteit) flitsers kunnen worden gebruikt.

Schroef het bescherm dopje van de flits aansluiting los. Steek de stekker van de flitskabel goed in de flits aansluiting van de camera. Plaats het bescherm dopje altijd terug als u de aansluiting niet gebruikt.

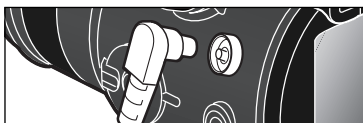

Voor een goede belichting dient u de handmatige belichtingsregeling te gebruiken (blz. 56). Stel de sluitertijd in op een tijd die gelijk is aan of korter dan de flitsduur van de flitser; kijk daarvoor in de gebruiksaanwijzing van de flitser. Is de ingebouwde flitser uitgekapt terwijl er een flitser op de flits aansluiting is aangesloten, dan zullen beide flitsers in werking treden. De automatische flitsbelichtingsregeling is dan echter niet in staat een correcte belichting te geven. Wilt u de ingebouwde flitser als invulflitser gebruiken, gebruik dan de handmatige flitsregeling (blz. 94).

Het is aan te bevelen een eigen witbalans-instelling aan te maken voor het licht van de gebruikte flitser (blz. 68). Gebruik bij het ijken de sluitertijd- en diafragma-instelling die u voor de definitieve foto gaat gebruiken. Het kan nuttig zijn een grijskaart als meetobject te gebruiken. Door de grijze tint wordt de intensiteit van krachtige flitser wat getemperd. Is het niet goed mogelijk zelf een witbalansinstelling aan te maken, gebruik dan de vooringestelde daglichtinstelling; het gebruik van de automatische witbalansinstelling wordt niet aanbevolen.

REGELING DIGITALE EFFECTEN

De regeling digitale effecten is een belangrijk onderdeel van uw camera. U kunt er belichtingscorrecties mee uitvoeren, maar u kunt ook het beeldcontrast, de kleur en de kleurverzadiging aanpassen. Het gevolg van elke instelling is zichtbaar in de zoeker/monitor voordat het beeld wordt opgenomen. De correcties worden op het beeld toegepast voordat het wordt gecomprimeerd en opgeslagen. Zo bent u in staat de beeldinformatie te optimaliseren voordat u de plaats van de opname verlaat. De digitale effectsturing werkt ook bij filmopnamen.



Zet de schakelaar digitale effecten op de functie die u wilt gebruiken.



Belichting



Contrast



Kleurverzadiging



Filter

Houd de effect-toets in het midden van de effectschakelaar ingedrukt en draai aan het instelwiel bij de ontspanknop om de gewenste waarde in te stellen. Loslaten van de toets zet de waarde vast.

Aanpassingen blijven gehandhaafd totdat ze met de hand worden teruggezet. U kunt de verschillende correcties gecombineerd gebruiken. Is een ander waarde dan nul ingesteld, dan verschijnt er een indicatie op het data-scherm en in de zoeker/monitor.

Gebruik om de flitscorrectie aan te passen de op/neer-toetsen van de stuurknop in plaats van het instelwiel. Zie blz. 74.

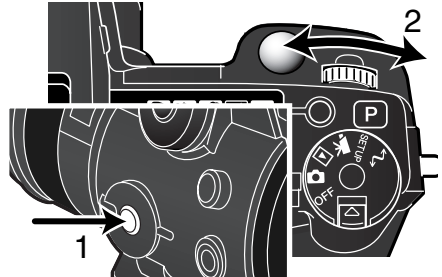

Wilt u alle instellingen die met de schakelaar digitale effecten zijn uitgevoerd terugzetten in hun neutrale stand, druk dan op de Pro-auto-toets terwijl u de knop digitale effecten ingedrukt houdt.

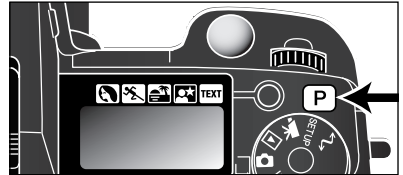

BELICHTINGS- EN FLITSCORRECTIE

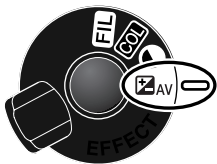

U kunt zowel de gewone belichtingsregeling als de flitsdosering corrigeren om het uiteindelijke beeld lichter of donkerder te maken. U kunt de belichting corrigeren tot plus/min 2 stops en stappen van 1/3 stop (blz. 79). De belichtingscorrectie en de flitscorrectie blijven gelden totdat u ze weer op nul zet.

De correctie moet worden ingesteld voordat de opname wordt gemaakt. Wanneer u de belichtings- of flitscorrectie instelt verschijnt de verandering in lichtwaarden op het data-scherm en in de zoeker/monitor. Nadat de instelling is uitgevoerd zijn de sluitertijd- en/of diafragma-aanduiding aan gepast. Omdat de correcties in kleine stapjes kunnen worden uitgevoerd kan het soms voorkomen dat u na het instellen van de correctiewaarde dezelfde sluitertijden en/of diafragma-waarde ziet.

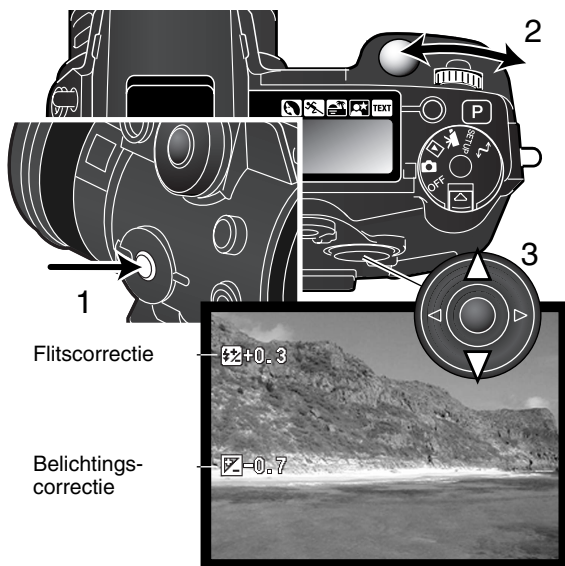

2 Zet de schakelaar digitale effecten in de stand belichtingscorrectie

Houd de toets digitale effecten (1) ingedrukt en stel de belichtingscorrectie in door aan het instelwiel (2) te draaien, of stel de flitscorrectie in met de op/nee-toets van de stuurknop (3).

Laat de toets digitale effecten los (1) om de instelling door te voeren.

Opnametips

Soms wordt de belichtingsmeter van de camera door bepaalde omstandigheden misleid. Dan biedt de belichtingscorrectie uitkomst. Zo kan bijvoorbeeld een zeer licht tafereel, zoals een sneeuwlandschap of een zonbeschenen wit strand te donker op de opname komen. Pas dan voordat u de opname maakt de belichting aan met een correctie van +1 of +2 om een juiste belichting te krijgen. In dit voorbeeld ziet het donkere tafereel er op de LCD-monitor licht en uitgebleekt uit. Door de belichting met -1,5 te verminderen wordt de sfeer van de ondergaande zon bewaard.



Schakelt u invulflits in om de schaduwen op iemands gezicht op te helderen die door der felle zon worden veroorzaakt, dan kunt u de flitscorrectie gebruiken om de sterkte van de invulflits te regelen. Daarmee bepaalt u dan de verhouding tussen lichte en donkere partijen, want de invulflits heldert de donkere delen op, maar is in de lichte delen niet terug te vinden. Stelt u de flitscorrectie in op een negatieve waarde, dan krijgen de schaduwen minder licht dan bij een standaard invulflits, maar details in de schaduwen zullen wel beter zichtbaar worden dan zonder flits. Een hogere waarde verlaagt het contrast en kan schaduwen zelfs bijna doen verdwijnen.



Positieve correctie



Geen correctie



Negatieve correctie

CONTRASTCORRECTIE



U kunt het contrast van een scène op in totaal 7 niveaus (± 3) instellen. Is het contrast te groot, dan gaat er beeldinformatie verloren; is het contrast te laag, dan ziet het beeld er vlak en onrealistisch uit. Met contrastcorrectie hebt u de mogelijk de beeldinformatie van een scène of gebeurtenis te optimaliseren.

U moet de correctie instellen voordat u de opname maakt. Wanneer u de contrastinstelling verandert verschijnt er een symbool op het data-scherm in het live-beeld. Het data-scherm en de zoeker/monitor geven aan of er een verhoging (+) of een verlaging (-) van het contrast is ingesteld. Is het contrast ingesteld op een andere waarde dan nul, dan blijft het symbool als waarschuwing zichtbaar.

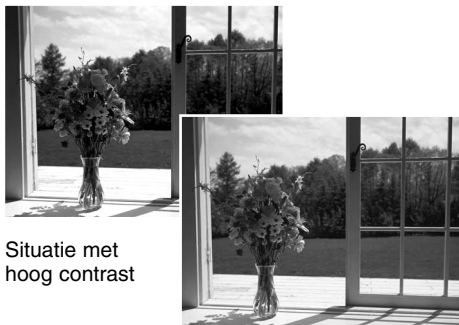

Situatie met
hoog contrast

Na correctie

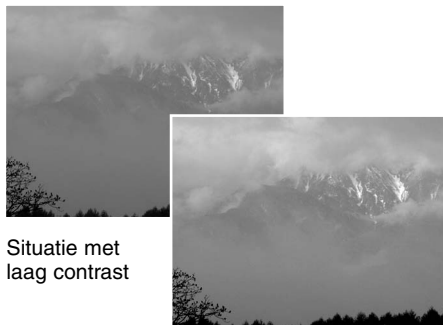

Situatie met
laag contrast

Na correctie

Opnametips

In de elektronische zoeker en op de LCD-monitor zijn veranderingen in contrast en kleurverzadiging vaak veel moeilijker te beoordelen dan op een computerscherm. Maak bij twijfel een auto-bracketing-serie (blz. 62), of stel zelf een paar alternatieven in.

CORRECTIE KLEURVERZADIGING



U kunt de kleurverzadiging van een scène over zeven niveaus (± 3) aanpassen. U kunt daarmee de kleren levendiger of minder intens maken.

De kleurverzadiging moet worden ingesteld voordat de opname wordt gemaakt. Wanneer u de kleurverzadiging verandert verschijnt er een symbool in het live-beeld. De zoeker/monitor geeft aan of er een verhoging (+) of een verlaging (-) van de verzadiging is ingesteld. Is de kleurverzadiging ingesteld op een andere waarde dan nul, dan blijft het symbool als waarschuwing zichtbaar.

FILTER

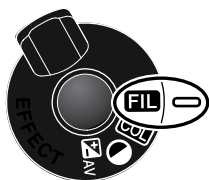

U kunt de algehele kleur van een scene veranderen met de regeleenheid digitale effecten. De Filter-effecten verschillen naar gelang de gebruikte kleurinstelling, zie de kleurvoorbeelden op blz. 155.

Het filter moet worden ingesteld voordat het beeld wordt opgenomen. Wanneer de filterfunctie is ingesteld verschijnt het filtersymbool met een getal erbij, dat aangeeft welk filter er wordt gebruikt. Elke instelling is in het beeld in de zoeker/monitor terug te vinden. Staat het filter op elke andere instelling dan nul, dan blijft het symbool als waarschuwing zichtbaar.

Bij gebruik met de kleurinstellingen Natural Color, Vivid Color of Adobe RGB kan het Filter worden ingesteld in zeven niveaus van +3 tot -3. Een positieve correctie werkt als een warmgetint filter. Een negatieve correctie heeft het tegengestelde effect en maakt het beeld koeler.

Gebruikt u de filtercorrectie in de zwartwitstand van de kleurinstelling, dan zijn er elf tinten beschikbaar. De filterinstelling volgt een cyclus van neutraal naar rood, naar groen, naar magenta, naar blauw en dan weer terug naar neutraal. De nulstand is neutraal. Zwartwit-filterinstellingen werken niet door op RAW-beelden.

FOTOGRAFISCHE BASISPRINCIPES

Fotograferen is een waardevolle en aangename bezigheid. Met de moderne cameratechniek wordt u gelukkig veel meet- en regelwerk uit handen genomen. Kennis van nu de volgende basisprincipes zal u helpen uw foto's nog meer naar uw hand te zetten.

Het diafragma, de regelbare opening in het objectief, regelt niet alleen de hoeveelheid doorgelaten licht, maar ook de scherptediepte; dat is de zone voor en achter het onderwerp waarin alles scherp wordt weergegeven. Hoe hoger het diafragmagetal, des te groter is de scherptediepte. Dan is bijvoorbeeld alles vanaf 1,5 m van de camera tot aan de horizon scherp. Bij een hoog diafragmagetal is de opening in het objectief klein, dus dat vraagt wel om relatief lange sluitertijden. Dat is weer niet het geval bij een laag diafragmagetal (een grote opening), dat een beperkte scherptediepte geeft; dan is bijvoorbeeld alleen het onderwerp scherp maar blijft de achtergrond onscherp. Een goede instelling voor portretten, met een scherp onderwerp en een onscherpe achtergrond. Landschapsfoto's moeten vaak van voor tot achter scherp zijn en vragen door- gaans dus om een hoog diafragmagetal voor veel scherptediepte.



De scherptediepte verandert ook met de brandpuntsafstand. Hoe korter de brandpuntsafstand (hoe groter de beeldhoek), des te groter is de scherptediepte.

De sluitertijd regelt niet alleen de duur van de belichting maar bepaalt ook in hoeverre beweging scherp (bevroren) worden weergegeven. Korte sluitertijden worden gebruikt in actiefotografie om beweging te bevroren. Lange sluitertijden geven bewegingen in een waas weer, denk bijvoorbeeld aan het stromen van een waterval. Bij lange sluitertijden is een gebruik van een goed statief belangrijk.



De uitwerking van een diafragma/sluitertijdcombinatie is niet op het live-beeld van de camera te zien. Het grote voordeel van een digitale camera is wel dat u even een opname kunt maken om te zien of alles naar wens is. Maak dus bij werk waar het er erg op aan komt eerste testopnamen en bekijk ze meteen met Snelweergave/Quick View (blz. 34). Bevalt het beeld u niet, dan wist u het en probeert u het opnieuw met een andere instelling van sluitertijd en/of diafragma.

WAT IS EEN LICHTWAARDE (LW)? WAT IS EEN STOP?

LW staat voor lichtwaarde. Het begrip stop refereert aan de klikstops voor het instellen van sluitertijd en diafragma op mechanische camera's. Een verschil van 1 lichtwaarde of 1 stop betekent een vermindering of verdubbeling van de hoeveelheid licht. + 1 LW is een verdubbeling van de hoeveelheid licht, -1.0 LW een halvering, +2.0 LW is viermaal zoveel licht, -2.0 LW een kwart.

NAVIGEREN DOOR HET OPNAMEMENU

In de opnamestand drukt u op de menu-toets (1) om het menu te activeren. Met de menu-toets laat u het menu na het verrichten van de instellingen ook weer verdwijnen. Gebruik de vierwegtoetsen van de stuurknop (2) om de cursor in het menu te verplaatsen. Druk op de centrale toets van de stuurknop om een instelling te openen.



Activeer het opnamemenu met de menu-toets (1). De tab "Basic" bovenin het menu licht op. Gebruik de links/rechts-toetsen van de stuurknop (2) om de gewenste menu-tab te doen oplichten; bij veranderen van de tabs veranderen ook de menu's.



Wordt het gewenste menudeel weergegeven, gebruik dan de op/nee-toetsen om door de menu-opties te scrollen. Laat de optie waarin u iets wilt veranderen oplichten.



Druk nu op de rechts-toets van de stuurknop; u krijgt nu de instellingen te zien waaruit u kunt kiezen, met een pijl bij de huidige. Om terug te keren naar de menu-opties moet u op de links-toets te drukken.

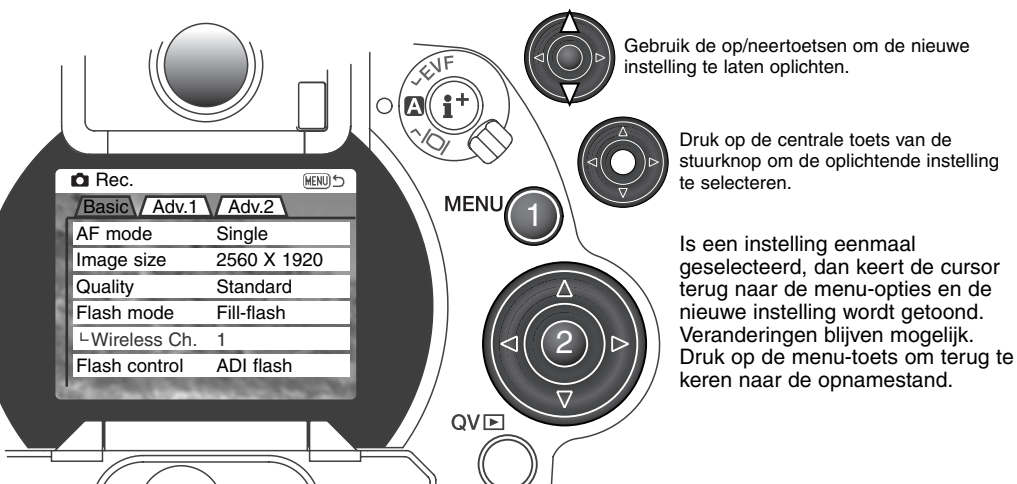

Basic	
AF mode	Single Continuous
Image size	2560 X 1920 1600 x 1200 1280 X 960 640 X 480
Quality	RAW Super fine Extra fine Fine Standard
Flash mode	Fill-flash Red-eye Rear sync. Wireless
Wireless Ch.	1 – 4
Flash control	ADI flash Pre-flash TTL Manual

Kijk op de volgende bladzijden voor de uitleg van de menu-opties en hun instellingen.

Kijk op blz. 82 voor informatie over het elektronische toetsenbord.

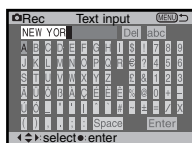

Advanced 1	
Spot AF/AEL	AF/AE hold AF/AE toggle AE hold AE toggle
Mag. button	Digital zoom Elec. mag.
Interval	1 – 10, 15, 20, 30, 45, 60 min.
Frames	2 – 99 frames
Interval mode	Still image Movie
UHS movie	On / Off

Advanced 2	
Data imprint	Off YYYY/MM/DD MM/DD/hr:min Text Text + ID#
Color mode	Vivid (sRGB) Nat. (sRGB) Adobe RGB B&W Solarization
Sharpness	Hard (+) Normal Soft (-)
Exp. bracket	0.3, 0.5, 1.0Ev
Instant playback	10 sec/2 sec/Off
Voice memo	15 sec/5 sec/Off

ELEKTRONISCH TOETSENBORD

Met het elektronisch toetsenbord kunt u tekst invoeren voor de data-functie of om nieuwe mappen een naam te geven. Het toetsenbord verschijnt automatisch wanneer de tekst wordt ingevoerd.

Om tekst te vormen gebruikt u de vierweg-toetsen van de stuurknop om een letter te laten oplichten: druk dan op de centrale toets van de stuurknop om de letter in te voeren. Met de hoofdletterknop gaat u van kleine letters naar hoofdletters en andersom. De verandering is meteen op het toetsenbord te zien. Laat als u klaar bent de Enter-toets oplichten, druk op stuurknop voor invoer en voltooi de uitvoering. Om de bewerking op te heffen drukt u op de menu-toets.

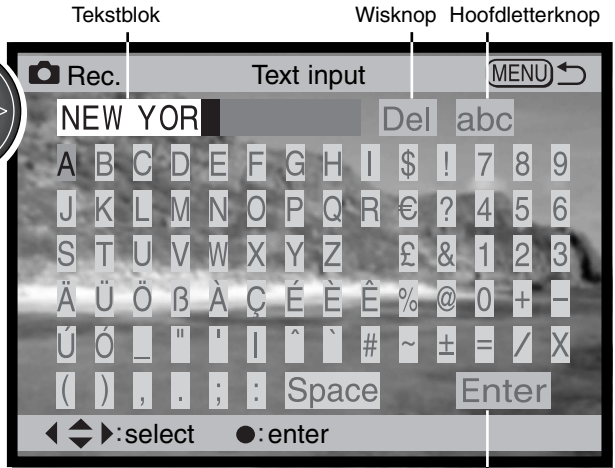
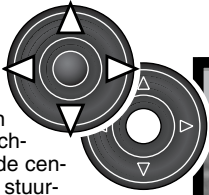

Invoerknop

Om tekst te wissen beweegt u de cursor naar het tekstblok bovenin het scherm. Gebruik de cursor om de te wissen letter te laten oplichten. Druk de neer-toets in; de wisknop licht nu op. Druk op het midden van de stuurtoets om de letter te wissen.

Wilt u een letterteken vervangen, herhaal dan de voorgaande procedure, maar wanneer de wisknop oplicht dient u de vierwegtoetsen van de stuurknop te gebruiken om het oplichtende letterteken in het tekstvak te vervangen; druk op de stuurknop om het letterteken te vervangen.

AUTOFOCUSSTANDEN

Deze camera heeft twee autofocus-standen. De keuze tussen enkelvoudige en continu AF maakt u in de basis-sectie van het opnamemenu (blz. 80).

Enkelvoudige autofocus - voor algemene fotografische toepassingen en statische onderwerpen. Wanneer de ontspanknop half wordt ingedrukt wordt de scherpstelling vergrendeld op het onderwerp in het scherpstelveld; de vergrendeling blijft gehandhaafd zolang de ontspanknop half ingedrukt wordt gehouden. Directe handmatige scherpstelling kan in combinatie met enkelvoudige autofocus worden gebruikt.

Continu autofocus - voor bewegende onderwerpen. Wordt de ontspanknop half ingedrukt, dan wordt de autofocus gestart en blijft de autofocus actief totdat de opname gemaakt is. Gebruikt u continu AF met het brede AF-veld (blz. 44), dan verschijnen de AF-sensors om het punt van scherpstelling te markeren niet.

Continu autofocus kan moeite hebben scherp te stellen op onderwerpen die zich zeer snel verplaatsen. Gebruik in dat geval handmatige scherpstelling op een punt in de baan van het onderwerp en druk af vlak voordat het onderwerp dat punt heeft bereikt. Er is een kleine vertraging tussen het indrukken van de ontspanknop en het openen van de sluitser.



Enkelvoudige AF – scherpstelling vergrendeld en in orde.



Continu AF – scherpstelling in orde.



Rode scherpstelaanduiding – scherpstellen onmogelijk. Onderwerp te dichtbij, of het onderwerp maakt goed scherpstellen onmogelijk. Er kan wel worden afgedrukt.

Verwar deze symbolen niet met de lichtmeetsymbolen van blz. 51.

BEELDGROOTTE

De beeldgrootte is bepalend voor het aantal pixels dat het beeld bevat. Hoe groter de maat, des te groter is ook het beeldbestand. Kies de beeldgrootte op basis van de toepassing van het uiteindelijke beeld. Voor een hoge printkwaliteit en grote formaten hebt u grote bestanden nodig, voor webtoepassingen volstaan kleine.

De beeldgrootte moet voor de opname worden gekozen. De veranderde instelling is te zien op het datascherm en in de zoeker/monitor. De beeldgrootte moet handmatig worden ingesteld. Kijk bij navigatie door het opnamemenu op blz. 80.

Datascherm	EVF en LCD-monitor	Aantal pixels (hor. X vert.)	Beeldgrootte
SIZE ■■■■	2560	2560 X 1920	FULL
SIZE ■■■	1600	1600 X 1200	UXGA
SIZE ■■	1280	1280 X 960	SXGA
SIZE ■	640	640 X 480	VGA

OVER DE OPNAMETELLER

De opnameteller geeft aan hoeveel opnamen er bij de huidige instellingen voor beeldgrootte en -kwaliteit ongeveer op de geheugenkaart. Doordat de gemiddelde grootte per opname niet precies vaststaat kan het aantal beschikbare opnamen na het opslaan van een foto soms onveranderd blijven of juist met meer dan één verspringen.





BEELDKWALITEIT

Deze camera heeft vijf instellingen voor beeldkwaliteit: RAW, superfijn, extra fijn, fijn en standaard. Kies de gewenste instelling altijd voordat u de opname maakt. Kijk bij navigatie door het opnamemenu op blz. 80.

De beeldkwaliteit wordt bepaald door de sterkte van de compressie, maar heeft geen gevolgen voor het aantal pixels in het beeld. Hoe hoger de beeldkwaliteit, des te lager is de compressie en des te groter is het beeldbestand. De stand superfijn geeft de hoogste beeldkwaliteit en de grootste beeldbestanden. Is benutting van de kaart van groot belang, gebruik dan de standaard stand. De standaardinstelling is voor normaal gebruik voldoende.

De keuze voor een bepaald bestandsformaat hangt samen met de gekozen kwaliteitsinstelling. Superfijn-beelden worden als TIFF-bestand opgeslagen. Opnamen met extra fijn, fijn en standaard worden opgeslagen als JPEG-bestand. Superfijn, extra fijn, fijn en standaard bestanden worden als 24 bit kleur of 8 bit zwartwit opgeslagen. RAW geeft een bestandsformaat van hoge kwaliteit dat alleen met de DiMAGE Viewer software kan worden gelezen.

Wordt de beeldkwaliteit veranderd, dan geeft het data-scherm bij benadering het aantal opnamen weer dat bij deze instelling nog kan worden opgeslagen. Op een geheugenkaart kunt u beelden met verschillende kwaliteitsinstellingen opslaan.

Data-scherm	EVF en LCD-monitor	
RAW QUAL 	RAW	RAW data
QUAL 	S. FIN	Superfijn
QUAL 	X.FIN	Extra fijn
QUAL 	FINE	Fine – standaardinstelling
QUAL 	STD.	Standaard

OVER DE KWALITEITSINSTELLINGEN SUPERFIJN EN RAW

Omdat superfijn- en raw-bestanden zo groot zijn is het niet mogelijk de UHS continu-transportstand bij deze kwaliteitsinstellingen te gebruiken. Na het achtereen opslaan van vijf raw-beelden of drie superfijn-beelden duurt het enkele minuten voordat de camera de beelden op de geheugenkaart heeft opgeslagen. Het toegangslampje zal in die tijd continu branden, de zoeker en de monitor blijven blanco.

In de stand RAW staat de beeldgrootte vast ingesteld op de grootste stand. De beeldgrootte wordt niet in de zoeker/monitor weergegeven. Digitale zoom, vergroot weergeven, datum-imprint en de print-functies kunnen niet worden gebruikt.

In tegenstelling tot bij de andere kwaliteitsstanden is de RAW beeldinformatie onbewerkt. Om het beeld te gebruiken moet de informatie eerst verder worden verwerkt. Daarvoor is de DiMAGE Viewer software nodig. Deze software kan het beeld reconstrueren en kan dezelfde bewerkingen toepassen als de camera. RAW-informatie wordt als 12 bit bestanden opgeslagen; de DiMAGE Viewer software kan er 24-bit of 48-bit TIFF bestanden van maken.

Een RAW-beeld wordt opgeslagen met daarbij een informatiebestand met gegevens over de witbalans, veranderingen die met de digitale effecten op contrast, kleurverzadiging en kleur werden toegepast met de regeleenheid digitale effecten, elke vorm van beeldmodificatie die door een onderwerpsprogramma werd toegepast en een eventueel toegepaste verscherping. De veranderingen in camera-gevoeligheid worden op de RAW-informatie toegepast; ISO-waarden kunnen met de hand worden ingesteld om invloed op het ruisniveau te hebben (blz. 48).

De beeldverwerkingsinstellingen passen het effect van de kleurinstellingen toe op het live beeld in de zoeker/monitor, maar de opgeslagen informatie zal in een aantal gevallen niet door de instelling worden beïnvloed. De kleurinstelling zwartwit heeft geen invloed op het uiteindelijke beeld; een RAW-beeld dat in de stand zwartwit werd opgenomen kan tot een kleuropname worden herleid. Zwartwit-filtereffecten (blz. 77) worden echter niet op het RAW-beeld toegepast. Het verschil in kleurverzadiging tussen de standen Natural Color en Vivid Color wordt in de RAW-data meegenomen, maar de kleurinstelling solarisatie verandert het beeld niet. Kijk voor meer informatie over de kleurinstellingen op blz. 98.





BESTANDSGROOTTE EN CAPACITEIT GEHEUGENKAART

Het aantal beelden dat op een geheugenkaart kan worden opgeslagen wordt bepaald door de capaciteit van de kaart en de bestandsgrootte van de opnamen. De uiteindelijke bestandsgrootte wordt door de opname zelf bepaald; gedetailleerde taferelen kunnen minder sterk gecomprimeerd worden dan andere. De tabel hieronder is gebaseerd op gemiddelde bestandsgrootten.

Bestandsgrootten bij benadering				
Beeldgrootte	2560 X 1920	1600 X 1200	1280 X 960	640 X 480
Beeldkwaliteit				
RAW	9,6 MB	–	–	–
Super fine	14,2 MB	5,6 MB	3,6 MB	1,0 MB
Extra fine	4,0 MB	1,7 MB	1,3 MB	530 KB
Fine	2,1 MB	1,0 MB	680 KB	280 KB
Standard	1,1 MB	620 KB	420 KB	200 KB
Globaal aantal beelden dat kan worden opgeslagen op een 16MB CompactFlash kaart.				
RAW	1	–	–	–
Super fine	1	2	4	15
Extra fine	2	7	11	36
Fine	5	14	21	48
Standard	10	23	33	65

FLITSSTANDEN

De flitsstand kan worden ingesteld in de Basic-sectie van het opnamemenu (blz. 80). De flitser moet met de hand worden uitgeklapt om in actie te kunnen komen. De flitser zal in de gekozen stand worden ontstoken ongeacht de hoeveelheid aanwezig licht. Bij gebruik van de flitser wordt de cameragevoeligheid automatisch ingesteld in een bereik van ISO 100 tot 200. Deze instelling kan met het functiewiel worden veranderd (blz. 48). De automatische witbalans geeft prioriteit aan de kleurtemperatuur van de flitser. Bij gebruik van een vaste of eigen witbalansinstelling ligt de prioriteit bij de kleurtemperatuur van de instelling.

Data-scherm	EVF & LCD-monitor	
–		Invulflits
		Rode-ogen-reductie
–		Eindsynchronisatie
WL		Draadloos

INVULFLITS

Invulflits kan worden gebruikt als hoofdlichtbron of als aanvullende lichtbron. Bij weinig licht zal de flitser als hoofdlichtbron optreden en duidelijk meer tot de opname bijdragen dan het omgevingslicht. Bij sterk zonlicht of tegenlicht werkt de flitser als aanvullende lichtbron, om schaduw en op te helderen.



RODE-OGEN-REDUCTIE

Rode-ogen-reductie wordt gebruikt voor flitsopnamen van mensen of dieren in een slecht verlichte omgeving. Het rode-ogen-effect wordt veroorzaakt door de reflectie van het flitslicht in het oog. De camera zal voorafgaand aan de opname een voorflits geven, waardoor de pupillen zich zullen verkleinen.

EINDSYNCHRONISATIE

Eindsynchronisatie wordt gebruikt wanneer bij lange sluitertijden opnamen van bewegende onderwerpen worden gemaakt. Normaal wordt de flits aan het begin van de belichting ontstoken, maar maakt u bijvoorbeeld een opname van een in de nacht voorbijrijdende auto, dan komen de lichtstrepen die de lampen veroorzaken vóór de auto te liggen en lijkt de auto achteruit te rijden. Met eindsynchronisatie wordt de flits aan het eind van de opname ontstoken. De werking is niet merkbaar wanneer de sluitertijd kort is. Wanneer de sluiser wordt ontspannen wordt er een voorflits (preflash) ontstoken. Deze voorflits draagt niet bij tot de opname, maar wordt als testflits gebruikt om de flitsinstellingen te berekenen.



Camera-info

De combinatie van flits met een door de camera-automatiek berekende lange sluitertijd is mogelijk in de P- en de A-stand (blz. 48). Sluitertijd en diafragma worden zo geregeld dat de achtergrond goed doortekend is en de flits het onderwerp precies genoeg licht geeft. Wanneer u 's avonds een onderwerp buiten fotografeert wordt de belichting voor de achtergrond zo bepaald dat zowel onderwerp als achtergrond er goed uitziet. Omdat sluitertijden langer kunnen zijn dan gebruikelijk is het gebruik van een statief aan te bevelen.

1. Zet de camera in de P- of de A-stand (blz. 48).
2. Kies "AE hold" of "AE toggle" in de Spot/Af/AEL optie van de Advanced 1 sectie van het opnamemenu (blz. 80).
3. Bepaal de beeldcompositie via de zoeker/monitor.
4. Druk de Spot/AE-lock-toets in om de belichting te vergrendelen.
5. Druk de ontspanknop half in om de scherpstelling op het onderwerp te vergrendelen.
Bepaald de gewenste compositie.
6. Druk de ontspanknop geheel in om de opname te maken.

DRAADLOOS FLITSEN



Flitser op camera

Draadloze flits/flitser los van camera



Met de draadloze flitstechniek kan de camera los van de camera opgestelde Minolta 5600HS(D) en 3600HS(D) flitsers aansturen zonder dat daarvoor een kabelverbinding nodig is. U kunt met een enkele maar ook met meerdere flitsers werken en zo vele soorten van verlichting creëren.

De flits die afkomstig is van de ingebouwde flitser van de camera stuurt de los geplaatste flitser(s) aan, maar verlicht daarmee het onderwerp niet. Informeer bij uw handelaar naar de Minolta flitsers en de flitsaccessoires.

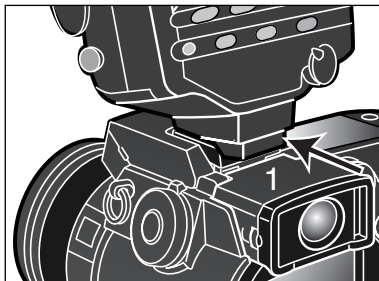

Verwijder het kapje van de flitsschoen (blz. 72).

Schuif de Minolta 5600HS(D) of 3600HS(D) flitser op het flitsschoentje totdat hij vastklikt (1).

Zet de camera en de flitser aan.

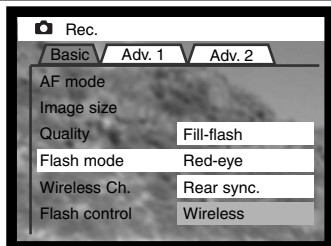

Zet de camera in de stand draadloos flitsen in de Basic-sectie van het opnamemenu (blz. 80). Hiermee wordt de flitser ook meteen op draadloos flitsen ingesteld en wordt de camera op het flitskanaal van de flitser afgestemd.

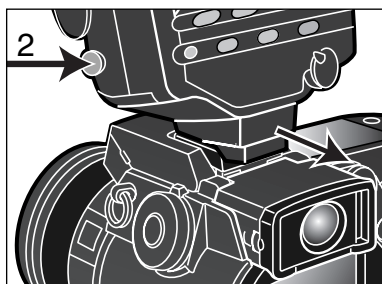

Druk de ontgrendeling van de flitsvoet in (2) en schuif de flitser van de camera.

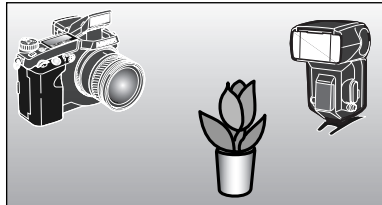

Stel flitser en camera bij het onderwerp op. Kijk op de volgende bladzijde voor de camera-tot-onderwerp- en de flits-tot-onderwerp-afstanden. Let op dat er zich niets tussen camera en flitser bevindt.

Klap de ingebouwde flitser van de camera uit. De aanduiding voor draadloos flitsen (WL, voor wireless) verschijnt linksboven in het live-beeld. Het nummer ernaast geeft aan welk kanaal er wordt gebruikt. Druk de ontspanknop half in om ervoor te zorgen dat de ingebouwde flitser zich oplaadt; het flitssignaal wordt wit als de flitser geladen is.



Zijn de 5600HS(D) en/of de 3600HS(D) geladen, dan zal het AF-hulplicht aan de voorzijde van de flitser knipperen (3). Maak nu op normale wijze de foto zoals beschreven bij de basishandelingen opname (blz. 27).

Om te controleren of de camera en de flitser met elkaar communiceren kunt u een testflits afgeven door op de Spot/AE-lock-toets van e camera te drukken. Reageert de flitser niet door een flits te geven, dan dient u de positie van camera en/of flitser te veranderen. De Spot AF/AEL-optie in de Basic-sectie van het opnamemenu moet worden ingesteld op AE hold of AE toggle. Is AF/AE hold of AF/AE toggle actief, dan zal de flitser niet worden ontstoken. De langetijdsynchronisatie is actief in de belichtingsstanden P en A (blz. 89).

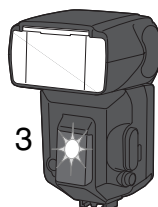

CAMERA- EN FLITSBEREIK DRAADLOOS FLITSEN

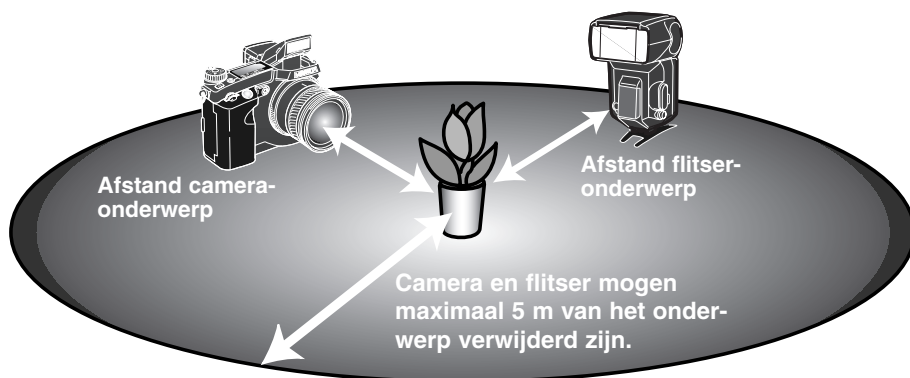

Minimum afstand camera-onderwerp

Dia- fragma	Cameragevoeligheidsinstelling			
	ISO 100	ISO 200/AUTO	ISO 400	ISO 800
f/2,8	1,4 m	2,0 m	2,8 m	3,9 m
f/4	1,0 m	1,4 m	2,0 m	2,8 m
f/5,6	0,7 m	1,0 m	1,4 m	2,0 m
f/8	0,5 m	0,7 m	1,0 m	1,4 m

Minimale afstand flitser-onderwerp

f/2,8	1,0 m	1,4 m	2,0 m	2,8 m
f/4	0,7 m	1,0 m	1,4 m	2,0 m
f/5,6	0,5 m	0,7 m	1,0 m	1,4 m
f/8	0,4 m	0,5 m	0,7 m	1,0 m

- 1 Maximale afstand flitser-onderwerp voor de 3600HS(D) is onder deze omstandigheden 3,5 m.
 2 Maximale afstand flitser-onderwerp voor de 3600HS(D) is onder deze omstandigheden 2,5 m.

OPMERKINGEN OVER DRAADLOOS FLITSEN

Draadloos flitsen werkt het best bij gedempt licht of binnenverlichting. De flitser van de camera geeft gecodeerde flitspulsen af om de los geplaatste flitser te sturen. Bij sterke lichtbronnen kan het voorkomen dat de flitser de stuursignalen van de ingebouwde flitser niet opvangt.

Het draadloze flitsstelsel biedt keuze uit vier kanalen zodat ervoor kan worden gezorgd dat fotografen elkaars flitser niet aansturen. Op de camera kan het kanaal worden gekozen in de Basic-sectie van het opnamemenu (blz. 80). In de gebruiksaanwijzing van de flitser vindt u instructies over het instellen van het kanaal op de flitser. Flitser en camera moeten op hetzelfde kanaal worden ingesteld.

Werk u niet met een losse flitser, zet de draadloze flitsstand dan uit, in de Basic-sectie van het opnamemenu, anders ontstaan er verkeerde flitsresultaten. De flitsers 5600HS(D) en 3600HS(D) kunnen separaat in een normale flitsstand worden teruggezet, maar u kunt het ook simultaan met de camera doen: plaats de flitser op de camera en kies op de camera een andere flitsstand.

Deze camera heeft geen vaste flitsynchronisatietijd. In de programmastand (P) of diafragmavoorkeuze (A) wordt geen sluitertijd gekozen die niet zonder gevaar voor trilling te gebruiken is (blz. 17) tenzij flitsen met lange sluitertijden is geactiveerd (blz. 89). Bij gebruik van sluitertijdvoorkeuze (S) of handinstelling (M) kan elke sluitertijd worden ingesteld.

De flitser kan met elke sluitertijd synchroniseren; de high-speed flitsfunctie van de 5600HS(D) en 3600HS(D) is daarvoor niet nodig. De draadloze flitsregelaar (accessoire, Wireless/Remote Flash Controller) is niet compatibel met deze camera.

FLITSREGELING

AD, pre-flash DDL en handmatige flitsregeling zijn beschikbaar. De flitsmethode kan worden gekozen in de basis-sectie van het opnamemenu (blz. 80).

ADI flitsmeting - Advanced Distance Integration. Deze stand combineert de afstandsinformatie uit het AF-systeem met de informatie van een voorflits. ADI laat zich niet misleiden door de helderheid van het onderwerp of de achtergrond, iets wat bij meer conventionele DDL-flitsystemen wel voorkomt. Daardoor wordt bij uiteenlopende onderwerpen een optimale flitsbelichting bereikt.

Pre-flash DDL - Hier wordt alleen de voorflits gebruikt, niet de afstandsinformatie. Gebruik deze methode bij het gebruik van voorzetlenzen en filters die de hoeveelheid licht die de camera binnenkomt verminderen, denk aan grijsfilters. Pre-flash DDL moet ook worden gebruikt wanneer de ingebouwde of een externe flitser voorzien is van een diffusor.

De camera schakelt automatisch over van ADI naar Pre-flash DDL wanneer het contrast in het onderwerp zo laag is dat het autofocus systeem niet goed werkt. Kan het AF-systeem niet goed scherpstellen, druk dan op de scherpsteltoets (AF/MF) en stel met de hand scherp. Dan blijft ADI in werking.

Handmatige flitsregeling - flitser flitst op vol vermogen, op 1/4 of op 1/16. Omdat er geen voorflits wordt gebruikt kan deze instelling ook worden gebruikt om flitsers of flitsinstallaties te ontsteken die met een slave-unit (draadloze ontsteker) werken.

Stel via het menu de handmatige flitsregeling in en ga terug naar de opnamestand. Zet de schakelaar digitale effecten in de stand voor belichtingscorrectie (1).

Druk de knop digitale effecten in (2) en houd hem ingedrukt, en stel het flitsvermogen in met de op/neertoetsen van de stuurknop (3).

Laat de knop digitale effecten (2) los om de instelling door te voeren.

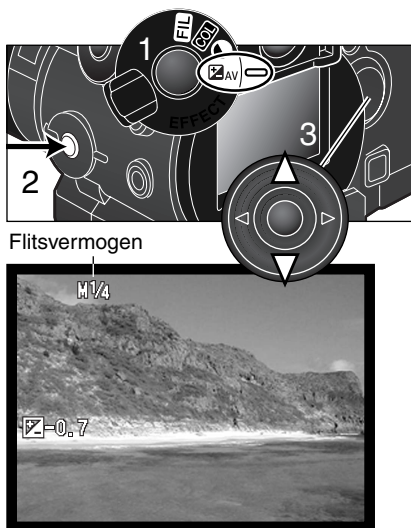

Onderstaande tabel geeft bij benadering de richtgetallen, voor de berekeningen die nodig zijn voor handmatige flitsregeling. De bijvermelde berekeningen zijn nuttig voor het bepalen van richtgetal, diafragma (f_n) en de benodigde afstand tussen flitser en onderwerp.

Richtgetal (afstand in meters)				
Handmatige flits	Cameragevoeligheid (ISO)			
	100	200	400	800
Vol (1/1)	8	11	16	22
1/4	4	5,6	8	11
1/16	2	2,8	4	5,6

$$\frac{\text{Richtgetal.}}{f_n} = \text{afstand}$$

$$\text{Richtgetal.} = f_n \cdot X \cdot \text{afstand}$$

$$\frac{\text{Richtgetal}}{\text{afstand}} = f_n$$

VERGROTINGSTOETS EN ELEKTRONISCHE LOEP

U kunt de vergrotingstoets gebruiken om de digitale zoom te activeren (blz. 46) en om het centrale deel van het beeld met een factor 4X vergroten om de precisie bij handmatige scherpstelling te vergroten. De functie van de vergrotingstoets wordt geselecteerd in de Advanced 1 sectie van het opnamemenu (blz. 80).

Is de elektronische loep in het menu geselecteerd, dan wordt digitale zoom uitgeschakeld. De elektronische loep kan alleen worden gebruikt om de handmatige scherpstelling te controleren.

Druk op de vergrotingstoets op de achterzijde van de camera. Het loepsymbool verschijnt in de zoeker/monitor wanneer de elektronische loep in werking is.

Opnieuw indrukken van de vergrotingstoets schakelt de elektronische loep uit. Wordt de ontspanknop half ingedrukt, dan verdwijnt de loep en is het totaalbeeld weer zichtbaar.



SPOT AF/AEL

Wanneer u de Spot/AE-lock-toets (Spot/Belichtingsvergrendeling) ingedrukt houdt wordt de belichting vergrendeld. Hoe de Spot/AE-lock-toets werkt en welke functies hij regelt is instelbaar in de Advanced 1 sectie van het opnamemenu (blz. 80). Wordt een van de AF/AE-instellingen geselecteerd, dan zal de lichtmeetmethode die met het instelwiel werd gekozen worden gebruikt wanneer de Spot/AE-lock-toets wordt gebruikt.

Menu-instelling opnamestand	
AF/AE hold	Ingedrukt houden van de Spot/AE-lock-toets bepaalt en vergrendelt scherpstelling en belichting. Deze vergrendeling blijft van kracht zolang de Spot/AE-toets ingedrukt wordt gehouden.
AF/AE toggle	Indrukken en vasthouden van de Spot/AE-toets bepaalt en vergrendelt scherpstelling en belichting. Deze vergrendeling blijft totdat de Spot/AE-toets opnieuw wordt ingedrukt.
AE hold	Standaardinstelling van de camera. Ingedrukt houden van de Spot/AE-lock-toets bepaalt en vergrendelt de belichting op basis van het licht in de spotmeetcirkel. Deze vergrendeling blijft van kracht zolang de Spot/AE-lock-toets ingedrukt wordt gehouden.
AE toggle	Indrukken en vasthouden van de Spot/AE-toets bepaalt en vergrendelt de belichting op basis van het licht in de spotmeetcirkel. Opnieuw indrukken Spot/AE-toets heft de vergrendeling op.

De instellingen voor autofocus en automatische belichting worden na het vastleggen van een opname pas ontgrendeld nadat de Spot/AE-lock-toets is losgelaten (hold instelling) of opnieuw is ingedrukt (toggle instelling).

De AE-hold en AE-toggle-instellingen kunnen worden gebruikt om flitsen met lange sluitertijden te activeren in de P- en A-stand (blz. 89).

Is de camera ingesteld op continu-AF, dan kan de scherpstelling worden vergrendeld wanneer de knop spot-AE-lock is ingesteld op AF/AE hold of AF/AE toggle. Directe handmatige scherpstelling (Direct Manual Focus, blz. 125) kan in combinatie met continu-AF worden gebruikt wanneer de scherpstelling is vergrendeld, mits deze functie werd geactiveerd in de Advanced 1 sectie van het setup-menu.

DATUM/TIJD IN BEELD (DATA IMPRINTING)

Het is mogelijk informatie in het beeld op te nemen. Deze datum/tijd-functie moet worden geactiveerd voordat het beeld wordt opgenomen. Is de functie geactiveerd, dan blijft hij actief tot dat hij wordt teruggezet. Er verschijnt een gele balk onder de afstandaanduiding en de opnameteller in de zoeker/monitor om aan te geven dat de imprint-functie actief is. Het in beeld opnemen van data kan worden geregeld in de Advanced 2 sectie van het opnamemenu (blz. 80). Datum in beeld is niet mogelijk in de kwaliteitsstanden Superfijn en RAW en bij de transportinstelling UHS continu-transport.

Opnamestand menu-instelling	
No	Datum in beeld uitgeschakeld.
YYYY/MM/DD	Print jaar, maand en dag van de opname. Het data-formaat kan worden veranderd in de Advanced 2 sectie van het setup-menu (blz. 118).
MM/DD/hr:min	Print datum en tijdstip van de opname. Het data-formaat kan worden veranderd in de Advanced 2 sectie van het setup-menu (blz. 118).
Text	Maximaal 16 lettertekens kunnen worden geprint. Is deze instelling gekozen, dan verschijnt het elektronische toetsenbord (blz. 82).
Text + ID#	Maximaal tien lettertekens en een klein getal kan in het te printen beeld worden opgenomen. Elke keer dat er een beeld wordt vastgelegd wordt het nummer met 1 verhoogd. Bij deze instelling verschijnt het elektronische zoekerbeeld (blz. 82). Het serienummer wordt elke keer dat u deze functie gebruikt opnieuw ingesteld.

De informatie wordt in de rechter benedenhoek van het beeld geplaatst. Er is maar één inbelichting per beeld mogelijk. De informatie komt in de opname te staan en dekt de beeldinformatie geheel af.

Camera-info

Elk beeld dat wordt opgenomen wordt aangevuld met een elektronisch label, de Exif tag, waarin de datum en tijd van de opname zijn opgeslagen alsook opname-informatie. U kunt deze informatie bekijken met de camera in de weergave of Quick View stand of op een computer met de DiMAGE Viewer software.

KLEURINSTELLING

De kleurinstelling regelt of een foto in kleur of in zwartwit wordt opgenomen en welk kleurprofiel er wordt gebruikt. De keuze moet worden gemaakt voordat het beeld wordt opgenomen. De kleurinstelling wordt uitgevoerd in de custom 2 sectie van het opname menu (blz. 78). Het live-beeld in de zoeker/monitor past zich aan de instelling aan. De kleurinstelling heeft geen invloed op de bestandsgrootte.

Natural Color – geeft mooie, natuurgetrouwe kleuren. Bij gebruik van deze instelling is geen aanduiding op de monitor te zien. Maakt gebruik van de sRGB kleurruimte.

Vivid Color – verhoogt de kleurverzadiging voor extra levendige kleuren. De verhoogde kleurverzadiging heeft effect voor de RAW-beeldinformatie. Maakt gebruik van de sRGB kleurruimte.

Adobe RGB – net als Natural Color, geeft deze kleurinstelling de kleuren in een tafereel natuurgetrouw weer, maar er wordt gebruik gemaakt van het grotere kleurbereik (gamut) van de Adobe RGB kleurruimte.

Black & White – geeft zwartwit-beelden. Met de instelling Filter setting in de regeling digitale effecten (blz. 73) kunnen de beelden worden omgekleurd.

Solarization – geeft een deel van de kleuren omgekeerd weer. Met de belichtingscorrectie van de regeleenheid digitale effecten kan de solarisatie worden beïnvloed (blz. 73). Wijzigingen in contrast, kleurverzadiging en de filterinstelling zijn niet mogelijk. Deze instelling heeft geen gevolgen voor RAW-beeldbestanden.

Meer over RAW beeldkwaliteit en kleurinstelling op blz. 86. Zie ook de kleurvoorbeelden op blz. 2.

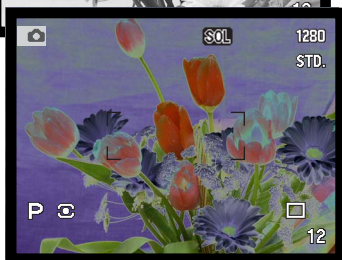
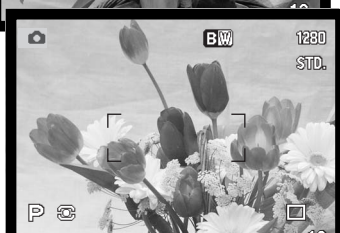
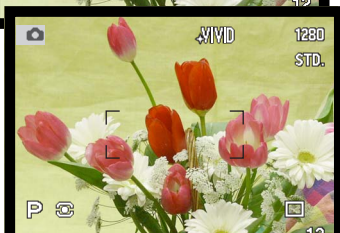
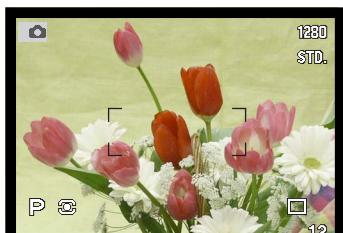

OVER ADOBE RGB



Adobe RGB heeft een groter kleurbereik dan de meer algemene sRGB. De omvang van het kleurbereik is bepalend voor de kleuren die kunnen worden weergegeven; hoe groter het kleurbereik, des te meer kleuren zijn er mogelijk. Moet het beeld worden geprint met een printer van hoge kwaliteit, dan wordt het gebruik van de Adobe RGB kleurinstelling geprefereerd boven de sRGB kleurinstellingen Natural Color en Vivid Color.

Wanneer Adobe RGB bestanden worden geopend moet de kleurafstemming worden gebruikt. Gebruikt u de DiMAGE Viewer, dan moet de kleurafstemming actief zijn en moet de kleurruimte worden ingesteld op Original Color Space (Adobe RGB) in het voorkeuren-venster voor kleuren, zie de kleurafstemming in de Advanced setup-sectie in de DiMAGE Viewer gebruiksaanwijzing. De DiMAGE Viewer versie 2.1 of later is nodig om Adobe RGB beelden te openen.

Wanneer u Adobe RGB beelden opneemt is het aan te bevelen de kleurruimte in het beeldbestand op te nemen. Kleurprofielen kunnen aan de bestanden worden aangehecht via de custom sectie van het setup-menu (blz. 118). Meer informatie over het toevoegen van kleurprofielen op blz. 131.

VERSCHERPING

De verscherping van het beeld is instelbaar. De instelling moet voorafgaand aan de opname worden uitgevoerd. De verscherping wordt ingesteld in Advanced 2 sectie van het opnamemenu (blz. 80). Is er een andere instelling dan normaal geselecteerd, dan verschijnt het verscherpingssymbool in de zoeker/monitor, met daarbij de mate van verscherping.

Opnamestand menu-instelling	Aanduiding EVF en LCD monitor	
Hard (+)		Verhoogt de scherpte van contouren in beeld; benadrukt detaillering.
Normal	—	Geen aanpassing
Soft (–)		Verzacht scherpe details in de opname.

DIRECTE WEERGAVE

Na te zijn opgenomen wordt het beeld in de zoeker/monitor twee of tien seconden vertoond voordat het wordt opgeslagen. Bij werken met continu-transport, HS-continu-transport of de bracketing-stand, dan wordt een index-weergave vertoond. Bij UHS continu-transport wordt alleen het laatste beeldje van de serie weergegeven. Directe weergave wordt ingesteld in de Advanced 2 sectie van het opnamemenu (blz. 80).



Drukt u tijdens de directe weergave op de centrale toets van de stuurknop, dan wordt het beeld onmiddellijk opgeslagen en wordt de weergave gestopt.

QV



Om een beeld tijdens de directe weergave te wissen drukt u op de QV/Wissen-toets. Er verschijnt een bevestigingsscherm.

Delete this frame?

Yes

No



Gebruik de links-rechts-toetsen van de stuurknop om "YES" te laten oplichten. "NO" heft de uitvoering op.



Druk op de centrale toets van de stuurknop om het beeld te wissen. Werd er een continu- of een bracketing-serie opgenomen, dan wordt de hele serie gewist.



Door op de informatietoets te drukken wissel u tussen beeldweergave met en zonder begeleidingsbalk.



GESPROKEN MEMO

Met de functie voor gesproken memo's (voice memo) kunt u vijf of vijftien seconden audio bij een opgeslagen foto opnemen. De functie wordt geactiveerd en de opnameduur wordt ingesteld in de Advanced 2 sectie van het opnamemenu (blz. 80). Is de functie actief, dan verschijnt het microfoonsymbool op het datascherm en de lcd-monitor. Gesproken memo moet worden ingesteld voordat u de opname maakt. De functie blijft actief totdat ze wordt uitgezet.

Na opslag van een beeld verschijnt een scherm dat aangeeft dat de audio-opname is gestart. Een voortgangsbalk (1) geeft aan hoeveel tijd er is opgenomen. De opname stopt automatisch wanneer de ingestelde tijd is verstreken. Wilt u de opname opheffen en het geluid wissen, druk dan op de centrale toets van de stuurknop (2) of op de ontspanknop (3) voordat de opname afgelopen is.

Bij continu-opnamen of een bracketing-serie (blz. 58) wordt het audiobestand aan de laatste opname gekoppeld. Gesproken memo is niet mogelijk in de interval-transportstand. Een gesproken memo kan bij snelweergave (Quick View) worden beluisterd of in de normale weergavestand (blz. 34). Beeldbestanden waarin geluid is opgenomen zijn van de audio-markering voorzien.

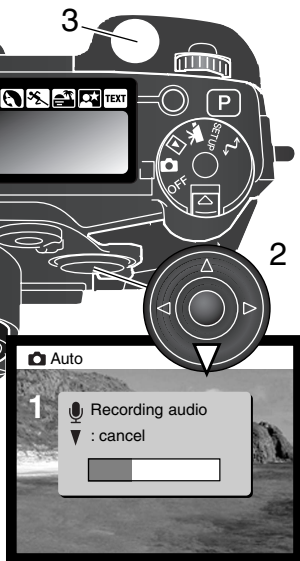

Opnametips

Pas op dat u bij het maken van een geluidsopname de microfoon niet afdekt. De kwaliteit van de opname staat in verhouding tot de afstand tussen onderwerp en microfoon; hoe korter de afstand, des te beter is het geluid. U bereikt de beste opnameresultaten wanneer u inspreekt met de camera op ca. 20 cm van uw mond.



FILMOPNAMEN

Deze camera kan tot 60 seconden digitale video opnemen. Het motion JPEG beeld is 320 X 240 pixels (QVGA). Het effectieve beeldveld is 308 x 240 pixels. Bij weergave verschijnen aan weerszijden dunne lijnen.



Zet de camera in de filmstand (1). Voordat u opneemt geven de opnametellers op data-scherm en zoeker/monitor de maximum opnametijd voor de te maken filmclip aan. Er staat 60 seconden totdat het resterende aantal seconden minder is dan 1 minuut. Vanaf dat moment telt de aanduiding af.



Totale opnametijd voor volgende videoclip.



Digitale video opnemen is eenvoudig. Richt het scherpstelkruis op het onderwerp. Druk de ontspanknop geheel in om de opname te starten (2) De camera gaat door met opnemen totdat de opnameduur verstreken is of de ontspanknop opnieuw wordt ingedrukt. Bij de opname telt de opnameteller van de monitor de resterende tijd af.

Aftellen in seconden

Opname-aanduiding

Filmbestanden worden opgenomen met circa 297 KB per seconde. Een 16 MB Compactflash kaart kan circa 50 seconden video opslaan. De werkelijk gehaalde tijd hangt af van het onderwerp en de hoeveelheid beeld- en geluids informatie die op de kaart is opgeslagen..

Handmatige scherpstelling kan bij video-opnamen worden gebruikt. Tijdens de opname kan de zoomring worden gebruikt, maar het is mogelijk dat de microfoon het geluid van het mechanisme registreert. Audio kan in het movie menu worden uitgeschakeld. Met de regeleenheid Digitale Effecten (Blz. 73) kunt u belichting, contrast, kleurverzadiging en filterinstellingen regelen. Bij nachtelijke filmopnamen (Night Movies) is het filter-effect uitgeschakeld. In het overzicht hieronder ziet u welke functies u kunt gebruiken, welke niet instelbaar zijn en welke in de filmstand uitgeschakeld zijn.

- Filmstand – Voor instellen van film en audio (blz. 104)
- Informatietoets – Alle weergaven beschikbaar (blz. 41)
- Macro-stand – Beschikbaar (blz. 47)
- Scherpstelmethode (blz. 81) – Continu AF (zonder audio)
Enkelvoudige AF (met audio)
- Autofocus-veld – Spot (vast)
- Belichtingsstand – Programma (vast) (blz. 53)
- Lichtmeetmethode – Centrumgericht (vast) (blz. 51)
- Cameragevoeligheid (ISO) – Auto (vast) (blz. 70)
- Witbalans – Automatische witbalans (vast) (blz. 68)
- Flitser – Uitgeschakeld
- Digitale zoom (Elektronische vergroting) – Uitgeschakeld
- Toets digitale onderwerpsprogramma's – Uitgeschakeld
- Functiewiel – Uitgeschakeld
- Toets Spot/AE lock – Uitgeschakeld

NAVIGEREN DOOR HET FILMMENU

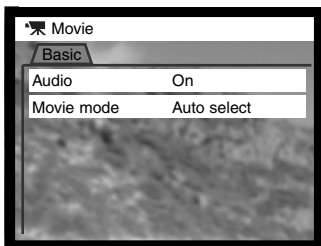

MENU



Druk op de menu-toets om het menu te activeren.



Gebruik de op/neertoetsen om de optie te markeren waarvan u de instelling wilt wijzigen.



Druk op de rechts-toets van de stuurknop om de instellingen te laten verschijnen; de huidige instelling wordt door een pijl gemarkeerd. Druk op de links-toets om terug te gaan naar de menu-opties.



Gebruik de op/neertoetsen om de nieuwe instelling te markeren.



Druk op de centrale toets van de stuurknop om de gemarkeerde instelling door te voeren.

Wanneer een instelling eenmaal is uitgevoerd keert de cursor terug naar de menu-opties; de nieuwe instelling verschijnt. Druk op de menu-toets om terug te keren naar de filmstand (movie).

De audio-optie geeft u de keuze de film met of zonder geluid op te nemen. De scherpstelmethode verandert met de audio-instelling mee. Is audio ingeschakeld, dan wordt de scherpstelling vastgezet als de opname begint. Staat audio uit, dan blijft de scherpstelling zich tijdens de opname aanpassen wanneer het nodig is.

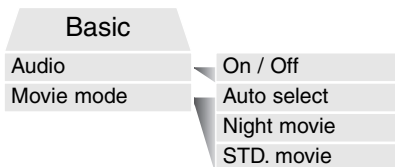

Met de movie-optie regelt u het type film dat wordt opgenomen. Standaard (Std. movie) geeft een kleurenfilm. Night movie kan bij zeer weinig licht functioneren en geeft dan een zwartwit-beeld. Auto select kiest zelf uit de twee voorgaande standen, op basis van de lichtomstandigheden. Tijdens de opname wordt de aan het begin gekozen stand gehandhaafd. Night Movie kan ook worden gebruikt onder normale omstandigheden, maar bij veel licht kan het voorkomen dat de grenzen van het belichtingssysteem worden bereikt, wat tot overbelichting leidt.

PRO-AUTO BUTTON

Een druk op de pro-auto toets (1) zet in de opnamestand voor films alle automatische en geprogrammeerde functies van de camera terug in hun basisstand. De systemen van de camera werken dan maximaal samen om een professionele kwaliteit te bereiken; de fotograaf heeft dan maximale vrijheid voor timing en esthetische beslissingen.

De pro-auto-toets heeft alleen betrekking op functies in de opnamestand (blz. 42) of de filmstanden.

Belichtingscorrectie
Contrastcorrectie
Kleurverzadigingscassette
Filter
Filmstand

- 0,0 (blz. 74)
- 0 (blz. 76)
- 0 (blz. 77)
- Normaal (blz. 77)
- Auto select (blz. 104)

U kunt de camera terugzetten op de laatste instellingen voordat op de Pro-autoknop werd gedrukt; druk de functietoets in en houd hem ingedrukt, en druk daarbij op de Pro-auto-toets.

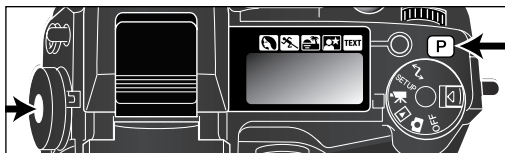

NAVIGEREN DOOR HET WEERGAVEMENU

Druk in de weergavestand op de menu-toets (1) om het menu te activeren. Met de menu-toets kunt u ook het weergavemenu uitschakelen wanneer de instellingen zijn voltooid. Gebruik de vierwegtoetsen van de stuurknop (2) om de cursor in het menu te verplaatsen. Indrukken van de stuurknop bevestigt een gekozen instelling.



Activeer het weergavemenu met de menu-toets (1). De "Basic" tab licht op. Gebruik de link/rechts-toetsen van de stuurknop (2) om de gewenste menu-tab te doen oplichten; De menu's veranderen wanneer er op een andere tab wordt overgegaan.



Staat het gewenste menu op het scherm, gebruik dan de op/neer-toetsen (2) om door de menu-opties te scrollen. Laat de optie oplichten waarvan u de instellingen wilt veranderen.



Druk dan op de rechts-toets van de stuurknop om de instellingen te laten verschijnen; de huidige instelling wordt aangewezen. Om terug te keren naar de menu-opties drukt u op de links-toets van de stuurknop.

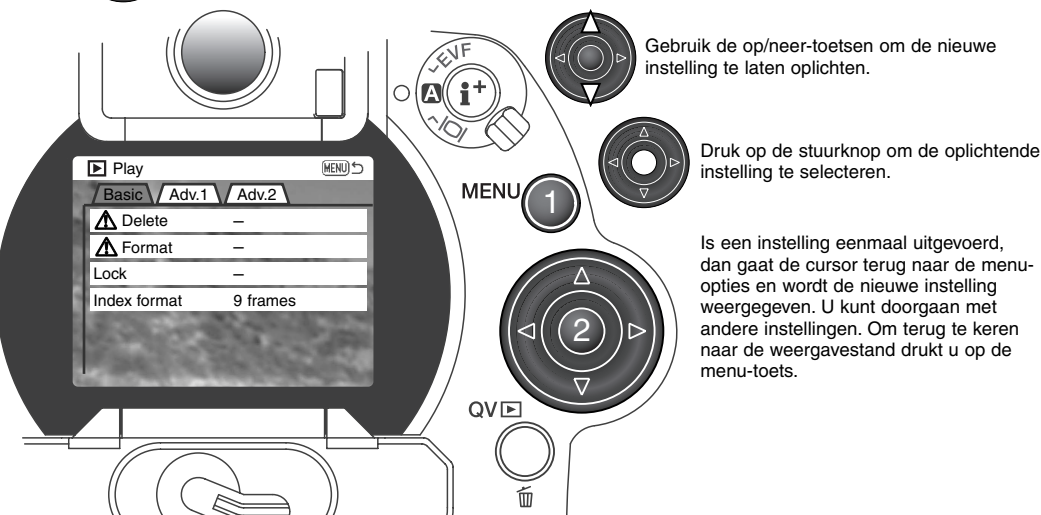

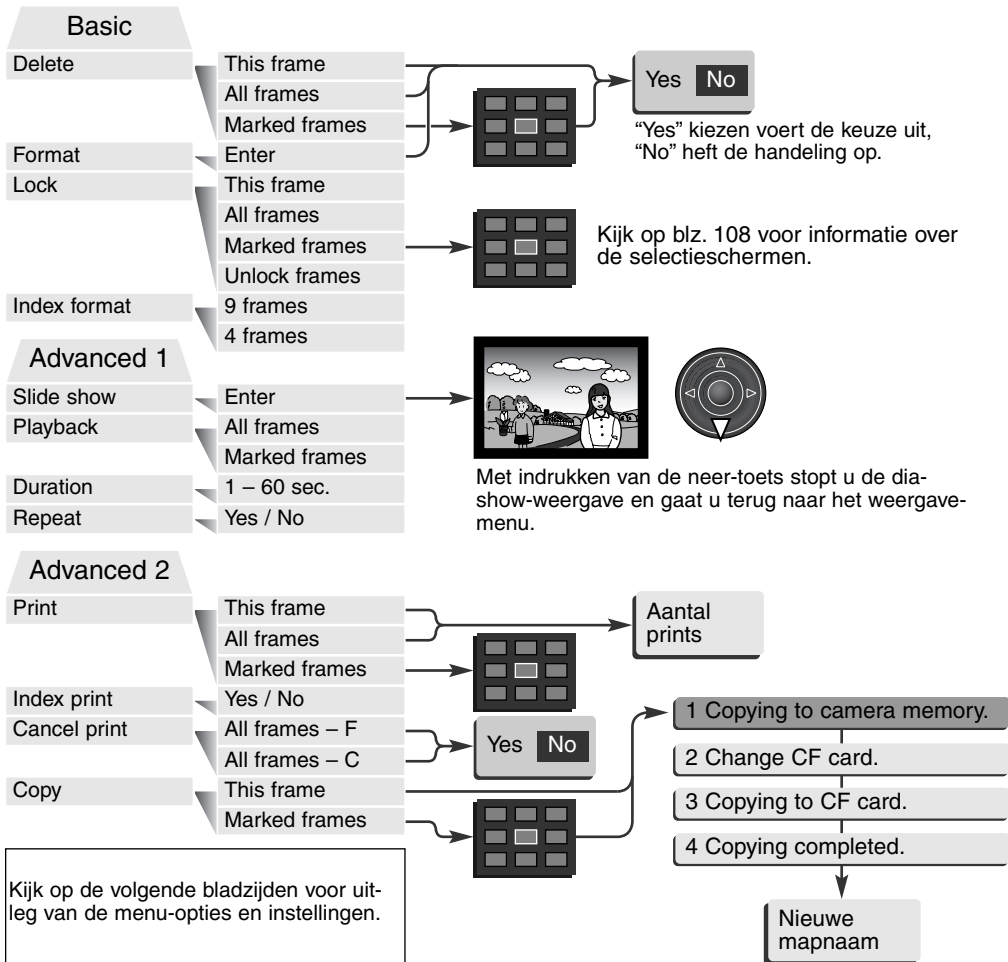

BEELDSELECTIESCHERM

Wanneer u in een menu een instelling hebt gekozen waarbij beelden moeten worden gemarkeerd verschijnt het beeldselectiescherm. Hier kunt u meerdere beelden selecteren. Het indexformaat (vier of negen thumbnails) kunt u veranderen in de Basic-sectie van het weergavemenu (blz. 106).



Met de links/rechts-toetsen van de stuurknop verplaatst u het gele selectiekader.

MENU



Met de menu-toets verlaat u het scherm en worden alle handelingen opgegeven.

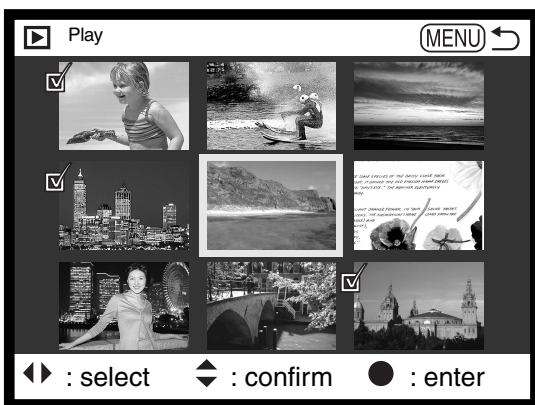

Met de op-toets van de stuurknop kiest u het beeld; wanneer het beeld is gekozen verschijnt naast de thumbnail een symbool. Met de neer-toets maakt u de selectie ongedaan en verdwijnt het symbool.



Het vuilnisbak-symbool geeft aan dat het bestand is geselecteerd om te worden gewist.



Het sleutel-symbool geeft aan dat het beeld vergrendeld is, of dat het is geselecteerd om te worden vergrendeld.



Het selectieteken geeft aan dat het beeld is geselecteerd voor de dia-show of voor kopiëren naar een andere geheugenkaart.



Het printer-symbool geeft aan dat het beeld is geselecteerd om te worden geprint. Het getal naast het symbool is het aantal afdrukken.

BEELDEN WISSEN



Wissen verwijdert een bestand permanent. Een gewist bestand kan niet meer worden teruggehaald. Let dus goed op wanneer u beelden wist.

In het weergavemenu kunt u enkele beelden wissen, maar ook meerdere beelden tegelijk of alle beelden uit een map. Voordat een beeld wordt gewist verschijnt een bevestigingsscherm; "Yes" voert het wissen uit, met "No" ziet u ervan af. Wilt u beelden in een andere map wissen, dan moet u die map kiezen in de Advanced 1 sectie van het setup-menu (blz. 118). De wisfunctie heeft drie instellingen:

This frame - Het weergegeven of gemarkeerde beeld wordt gewist.

All frames - Alle niet vergrendelde beelden in de gekozen map worden gewist.

Marked frames - De gemarkeerde beelden worden gewist. Kiest u deze instelling, dan verschijnt het beeldselectiescherm. Gebruik de links/rechts-toetsen van de stuurknop om het eerste beeld te markeren (laten oplichten) dat moet worden gewist. Met de op-toets markeert u de thumbnail met een vuilnisbak-symbool. Wilt u een beeld toch niet wissen, markeer het dan met het gele kader en druk op de neer-toets van de stuurknop: het vuilnisbak-symbool verdwijnt dan. Maak zo een selectie van te wissen beelden. Druk op de stuurknop om verder te gaan (het bevestigingsscherm verschijnt), of druk op de menu-toets om de handelingen op te heffen en naar het weergavemenu terug te keren. Op het bevestigingsscherm moet u "Yes" selecteren en met een druk op de stuurknop bevestigen. De geselecteerde opnamen worden dan gewist.

De wisfunctie wist alleen niet vergrendelde opnamen. Is een beeld vergrendeld, dan moet u eerst de vergrendeling opheffen voordat u het kunt wissen.

GEHEUGENKAARTEN FORMATTEREN



Bij het formatteren van een geheugenkaart wordt alle informatie gewist.

Door de geheugenkaart te formatteren wist u alle informatie op de kaart. Zet de informatie die op de kaart is opgeslagen voordat u gaat formatteren over op een computer of een opslagmedium. Vergrendelen van beeldbestanden geeft geen bescherming tegen verlies bij formatteren.

Wanneer de formatter-functie wordt geselecteerd en geopend verschijnt een bevestigingsscherm. Door "Yes" te kiezen laat u de kaart formatteren, met "No" heft u de handelingen op. Verwijder nooit de kaart als het formatteren nog in gang is. Er verschijnt een melding dat de kaart geformatteerd is; druk op de centrale toets van de stuurknop om terug te keren naar het weergavemenu.

Verschijnt er een boodschap dat de kaart niet wordt herkend ("not recognized"), dan kan het nodig zijn de kaart die in de camera zit opnieuw te formatteren. Een geheugenkaart die in een andere camera is gebruikt moet mogelijk opnieuw worden geformatteerd voordat u hem met deze camera kunt gebruiken. Verschijnt er een boodschap dat het niet mogelijk is de kaart te gebruiken ("unable to use"), dan is de kaart niet compatible met de camera en moet hij niet worden geformatteerd.

Minolta-historie

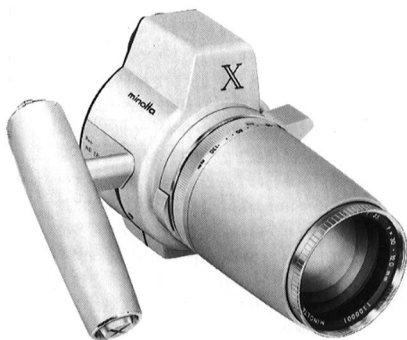

Innovatie en creativiteit zijn altijd de drijvende krachten geweest achter de Minolta producten. De Electro-zoom X was zuiver een oefening in camera-design. Hij werd gepresenteerd tijdens de Photokina van 1966, in Keulen.

De Electro-zoom X was een elektronisch gestuurde, reflexcamera met diafragmavoorkeuze, uitgerust met een ingebouwd 30 - 120 mm f/3,5 zoomobjectief. Hij maakte 20 opnamen van 12 X 17 mm op een rol 16 mm film. De ontspanknop en batterijruimte zijn ondergebracht in de handgreep. Er zijn slechts enkele prototypen gebouwd, waardoor dit een van de zeldzaamste Minolta camera's is.

BEELDEN VERGRENDELEN (LOCK)

U kunt een beeld, een selectie van beelden en alle beelden van een map vergrendelen. Een vergrendeld beeld kan niet worden gewist. Het is verstandig belangrijke opnamen te vergrendelen. Wilt u beelden in een andere map vergrendelen, kies die map dan in Advanced sectie 1 van het setup-menu (blz. 118). Er zijn vier instellingen voor de vergrendelingsfunctie:

This frame - Het weergegeven of gemarkeerde beeld wordt vergrendeld.

All frames - Alle beelden in de map worden vergrendeld.

Marked frames - De gemarkeerde beelden worden vergrendeld. Kiest u deze instelling, dan verschijnt het beeldselectiescherm (blz. 108). Gebruik de links/rechts-toetsen van de stuurknop om het beeld te markeren dat u wilt vergrendelen. Met de op-toets markeert u de thumbnail met het vergrendelings-symbool. Wilt u een beeld ontgrendelen, markeer het dan met het gele kader en druk op de neer-toets van de stuurknop: het vergrendelings-symbool verdwijnt dan. Maak op deze wijze een selectie van te vergrendelen beelden. Druk op de stuurknop om de geselecteerde beelden te vergrendelen, of druk op de menu-toets om de handelingen op te heffen en naar het weergavemenu terug te keren.

Unlock frames - Alle beelden in de map worden ontgrendeld.

Door een beeld te vergrendelen beschermt u het tegen wissen. Formateert u de geheugenkaart echter opnieuw, dan gaan alle bestanden verloren, ook de vergrendelde bestanden.

INDEXWEERGAVE VERANDEREN (INDEX FORMAT)

Met deze opties bepaalt u of de index negen of vier beelden vertoont. De instelling heeft betrekking op alle index-weergaven.



DIASHOW (SLIDE SHOW)

De Advanced 1 sectie van het weergavemenu betreft de dia-show-functie. Hiermee worden alle beelden in een map automatisch weergegeven in aflopende numerieke volgorde.



Aftellend
opnamenummer /
totaal aantal
opnamen in de
presentatie



Druk op centrale toets van de stuurknop om de presentatie te pauzeren en te herstarten.



Druk op de neertoets van de stuurknop om de presentatie te stoppen.

Menu-opties	Instellingen	
Slide show	Enter	Hiermee start u de dia-show. Druk op de centrale toets van de stuurknop om de presentatie te onderbreken. Wilt u de dia-show stoppen en terugkeren naar het weergavemenu, druk dan tijdens de dia-show op de neer-toets van de stuurknop.
Weergave	All frames	Hiermee kiest u alle beelden in een map voor presentatie in een dia-show.
	Marked Frames	Hiermee selecteert u specifieke beelden in de map voor weergave in een dia-show. Wordt deze instelling gekozen, dan verschijnt het beeldselectiescherm (blz. 108). Gebruik de links/rechts-toetsen van de stuurknop om de beelden te markeren. Met de op-toets voorziet u een gemarkeerd beeld van een selectieteken. Wilt u de selectie van een beeld ongedaan maken, markeer het dan en druk op de neer-toets van de stuurknop; het selectieteken verdwijnt dan. Zijn alle opnamen geselecteerd, druk dan op de stuurknop om de selectie te bevestigen, of druk op de menu-toets om de handelingen op te heffen en terug te keren naar het weergavemenu.
Duration	1 – 60s	Hiermee stelt u in hoe lang elk beeld tijdens de dia-show wordt vertoond.
Repeat	Yes/No	Kiest u “Yes”, dan blijft de dia-show doorlopen totdat met een druk op de neertoets van de stuurknop is gestopt. Kiest u “No”, dan stopt de dia-show na de laatste opname en keert de camera terug naar het weergavemenu.

OVER DPOF

Deze camera wordt ondersteund door DPOF™ versie 1.1. DPOF (Digital Print Order Format) maakt het mogelijk direct vanuit de camera prints van foto's te (laten) maken. Na het vormen van een DPOF orderbestand kunt u de geheugenkaart simpelweg inleveren bij een foto-afwerkadres, of u steekt de kaart in de sleuf van een DPOF-compatible printer. Is een DPOF-bestand aangemaakt, dan wordt er op de geheugenkaart automatisch een 'misc.' map aangemaakt om het in op te slaan (blz. 140). DPOF printbestanden kunnen niet worden gemaakt van RAW-beelden of beelden met aangehechte kleurprofielen (blz. 131).

DPOF PRINTOPDRACHT AANMAKEN

De print-menu-optie wordt gebruikt om een opdracht voor standaardprints aan te maken van beelden in een bepaalde map. U kunt enkele beelden, alle beelden of een selectie printen. Heeft een geheugenkaart verschillende mappen, dat moet er voor elke map een orderbestand worden gemaakt. Mappen kunnen worden gekozen in de Advanced 1 sectie van het setup-menu (blz. 118).

This-frame - Hiermee maakt u een DPOF-bestand voor het in de weergavestand weergegeven of geselecteerde beeld.

All-frames - Hiermee maakt u een DPOF-bestand voor alle beelden in de map die u in custom 1 sectie van het setup-menu hebt geselecteerd.

Marked frames - Hiermee kiest een aantal beelden dat u wilt laten printen, of wanneer u van een aantal beelden verschillende aantallen wilt hebben. Kiest u deze instelling, dan verschijnt het beeldselectiescherm (blz. 108). Gebruik de links/rechts-toetsen van de stuurknop om elk beeld te markeren (laten oplichten) dat moet worden geprint. Met de op-toets markeert u het beeld met een printer-symbool. Het getal naast het printersymbool is het aantal prints dat van het beeld zal worden gemaakt. Druk op de op-toets van de stuurknop om het aantal te verhogen, op de neer-toets om het te verlagen. U kunt per opname maximaal negen prints bestellen. Wilt u een beeld toch niet laten printen, druk dan op de neer-toets van de stuurknop totdat het aantal op nul staat en het printer-symbool verdwijnt.

Maak op deze wijze een selectie van te printen beelden. Druk op de stuurknop om het DPOF-orderbestand aan te maken, of druk op de menu-toets om de handelingen op te heffen en naar het weergavemenu terug te keren.

Kiest u voor een enkel beeld of voor alle beelden uit een map, dan verschijnt een scherm waarin gevraagd wordt hoeveel prints er van elke opname moeten worden gemaakt; het maximum is negen prints per beeld. Gebruik de op/neer-toetsen van de stuurknop om het aantal in te stellen. Hebt u een DPOF-bestand gemaakt waarmee alle opnamen in een map worden geprint, dan worden opnamen die daarna aan de map worden toegevoegd niet geprint.

U kunt geen DPOF-orderbestanden maken voor beelden die met een andere camera zijn opgenomen. DPOF-bestanden van andere camera's worden niet herkend.

OPDRACHT VOOR INDEX-PRINT

Wilt u een index-print van alle opnamen in de map, kies dan de Yes optie" Wilt u geen index-print, kies dan de instelling "No." Is er een order voor een index-print gemaakt, dan worden opnamen die later in de map worden opgeslagen, niet in de index-print verwerkt. Hoeveel index-beeldjes op een index-print passen verschilt per printer.



DPOF PRINTOPDRACHT OPHEFFEN

Wanneer 'Cancel Print' is geselecteerd verschijnt er een bevestigingsscherm; "Yes" voert de handeling uit en heft de print- en indexprint-opdracht op. Nadat een printopdracht is verwerkt blijft het orderbestand gewoon op de geheugenkaart aanwezig; u moet het zelf wissen.

All frames C - Heft alle printopdrachten op de geheugenkaart op.

All frames F - Heft het printbestand in de map op.

BEELDEN KOPIËREN

U kunt beeldbestanden van de ene naar de andere geheugenkaart kopiëren. Daarbij kan tot maximaal 10 MB aan beeldinformatie worden overgeschreven. Elke keer dat de kopieerfunctie wordt gebruikt wordt automatisch een nieuwe map voor de beelden aangemaakt (blz. 130).

This frame - Hiermee kopieert u het weergegeven beeld.

Marked frames - Hier mee kopieert u een of meer beelden. Is deze functie gekozen, dan verschijnt het beeldselectiescherm (108); markeer het te kopiëren beeld met een gele rand en druk vervolgens op de op-toets van de stuurknop om het selectieteken te laten verschijnen. Wilt u de selectie van een beeld opheffen, markeer dan de thumbnail ervan en druk op de neer-toets van de stuurknop om het selectieteken te laten verdwijnen. Selecteer zo alle beelden die u wilt kopiëren. Druk op de centrale toets van de stuurknop om verder te gaan, of druk op de menu-toets om de handelingen op te heffen en terug te keren naar het weergavemenu.

Zijn er teveel beelden geselecteerd, dan verschijnt er een waarschuwing en wordt het kopiëren niet uitgevoerd. Verdeel de opnamen dan in twee of drie porties.

Wanneer de stuurknop wordt ingedrukt verschijnt een scherm met vier meldingen; tijdens het kopieerproces lichten ze beurtings op.

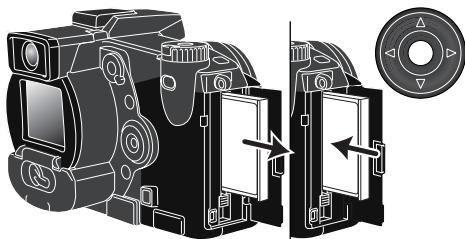
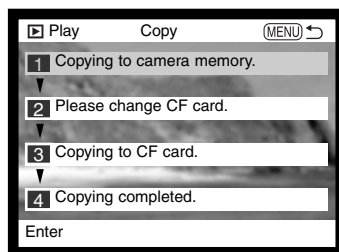

Wanneer de boodschap “change CF card” oplicht dient u de geheugenkaart uit de camera te verwijderen en de andere kaart te plaatsen waarop u de bestanden wilt wegschrijven. Druk op de centrale toets van de stuurknop om verder te gaan.

Wacht totdat het bericht verschijnt dat het kopiëren is voltooid. Er verschijnt een nieuw scherm dat de naam van de map geeft die de gekopieerde bestanden bevat; druk op de centrale toets van de stuurknop om terug te keren naar het weergavemenu.

Copied to
101MLTCP.

OK



Wanneer één of alle bestanden niet gekopieerd konden worden verschijnt de melding "copying unsuccessful". Kijk dan op de tweede CompactFlash kaart welke bestanden werden gekopieerd en herhaal dan de procedure met de bestanden die niet konden worden gekopieerd.

Werden de beelden gekopieerd naar een nieuwe kaart, dan verschijnt de boodschap "no images". Selecteer de kopieermap in de Advanced 1 sectie van het setup-menu (blz. 118).

Minolta-historie

Op 20 februari 1962 maakte John Glenn als eerste Amerikaan een ruimtereis rondom de aarde. Hij had een Minolta Hi-matic camera aan boord van zijn Friendship 7 ruimtecapsule meegenomen om deze historische gebeurtenis vast te leggen. Tijdens de 4 uur, 55 minuten en 23 seconden durende vlucht maakte hij drie omwentelingen om de aarde met een gemiddelde snelheid van 28.000 km/u.

John Glenn bezocht onze Sakai camerafabriek op 23 mei 1963, en als herdenkingssymbool plantte hij er een palmboom. De boom staat er nog steeds, op de binnenplaats van de fabriek; hij is nu meer dan acht meter hoog.

De camera wordt tentoongesteld in het Smithsonian Institution's National Air and Space Museum in Washington D.C. Hij is samen met andere artikelen van John Glenn's Friendship 7 Mercury-vlucht te vinden in gallery 210, "Apollo to het Moon".

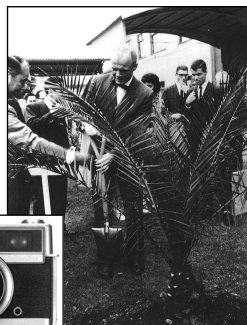

NAVIGEREN DOOR HET SETUP-MENU

Met de vierwegtoetsen van de stuurknop (1) navigeert u door het menu. Met indrukken van de stuurknop wordt een instelling geactiveerd.



De tab "Basic" licht op. Gebruik de links/rechts-toetsen van de stuurknop om de gewenste tab te laten oplichten; de menu's veranderen met de tabs mee.



Wordt het gewenste menu weergegeven, gebruik dan de op/neer-toetsen om door de menu-opties te scrollen. Laat de optie oplichten waarvan u de instelling wilt veranderen.



Druk op de rechts-toets van de stuurknop om de instellingen weer te geven; de huidige instelling licht op.

- Om terug te keren naar de menu-opties drukt u op de links-toets van de stuurknop.



Gebruik de op/neer-toetsen om de nieuwe instelling te laten oplichten.



Druk op de stuurknop om de oplichtende instelling te selecteren.

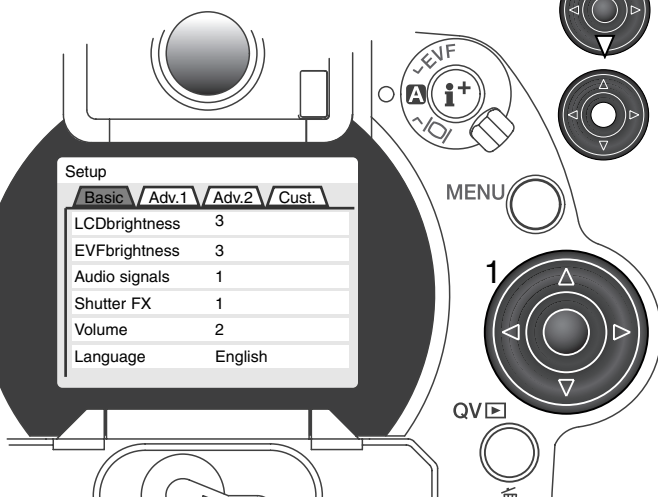

Is een instelling eenmaal uitgevoerd, dan gaat de cursor terug naar de menu-opties en wordt de nieuwe instelling weergegeven. U kunt doorgaan met andere instellingen.

Basic

LCD brightness	1 – 5
EVF brightness	1 – 5
Audio signals	Off
	1
	2
Shutter FX	Off
	1
	2
Volume	3 (High)
	2
	1 (Low)
Language	English
	Deutsch
	Français
	Español

Advanced 1

File # memory	On / Off
Folder name	Std. form
	Date form
	(folder names)
Select folder	Enter
New folder	Enter
Display mode	Std. display
	Focus frame
	Histogram
	Grid
	Scale
	Image only
Direct MF	On
	Off

Kies de weergavemethode met de rechtstoets (blz.124).



Advanced 2

Reset default	Enter
EVF autoSwitch	Auto EVF/LCD
	EVF auto on
Date/Time set	Enter
Date format	YYYY/MM/DD
	MM/DD/YYYY
	DD/MM/YYYY
Video output	NTSC / PAL
Power save	1, 3, 5, 10 min.

Kies “Yes” om de bewerking uit te voeren, “No” heft de bewerking op.



Kijk voor het instellen van klok en kalender op blz. 128.

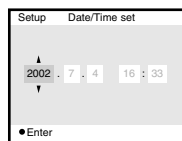

Custom

Memory recall	Function Dial
	DSP button
Ctrl dial (M)	Shutter speed
	Aperture
Manual shift	On / Off
Bracketing	DEC control
	Exposure
Color profile	Not embedded
	Embed
Delete conf.	“Yes” / “No”

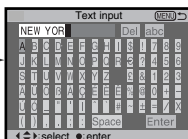

Kijk voor meer informatie over het elektronische toetsenbord op blz. 82.

HELDERHEID ZOEKER EN LCD-MONITOR (LCD/EVF BRIGHTNESS)

U kunt de helderheid van de zoeker (EVF) en de LCD-monitor onafhankelijk van elkaar instellen. De helderheid is instelbaar in 5 niveaus van 1 (laag) t/m 5 (hoog). Wanneer een instelling oplicht past de helderheid zich meteen aan; om een helderheidsniveau vast in te stellen moet u de centrale toets van de stuurknop indrukken. Wordt de helderheid ingesteld, dan zal de zoeker of de LCD-monitor automatisch worden geactiveerd.

AUDIOSIGNALLEN

Elke keer dat er op een knop wordt gedrukt geeft een audiosignaal een bevestiging. U kunt de audiosignalen uitzetten in de Basic-sectie van het setup-menu (blz. 124). De toon van de signalen kan ook worden veranderd; signaal 1 is elektrisch, signaal 2 mechanisch.

SHUTTER FX

Een AF-bevestigingssignaal en een sluitergeluid geven audio-informatie wanneer er foto's worden gemaakt. Het geluid kan worden uitgeschakeld in de Basic-sectie van het setup-menu (blz. 118). Er zijn twee sluitergeluiden beschikbaar: signaal 1 gebruikt het AF-signaal van de Dynax 7 en het sluitergeluid van de Dynax 9. Signaal 2 gebruikt het elektronisch AF-signaal met het mechanische sluitergeluid van de legendarische Minolta CLE.



VOLUME

Het volume van de audiosignalen en geluidseffecten kan worden verhoogd of verlaagd in de custom 1 sectie van het setup-menu (blz. 118). Dit betreft alleen de audiosignalen van de camera. Er verandert niets aan de afspeelinstellingen voor audio.

TAAL (LANGUAGE)

U kunt kiezen welke taal in de menu's wordt gebruikt.

GEHEUGEN BESTANDSNUMMERS (FILE NUMBER # MEMORY)

Wanneer het geheugen voor bestandsnummering is geselecteerd dan krijgt na het aanmaken van een nieuwe map het eerstvolgende nieuwe bestand een nummer dat 1 hoger is dan het laatst opgeslagen bestand. Zo kunt u verschillende mappen hanteren, voor ordening op categorie, plaats of datum, terwijl de bestandsnummers in de volgorde van opname blijven. Wordt het geheugen voor bestandsnummers uitgeschakeld, dan krijgt elke nieuwe opname een nummer dat 1 hoger is dan het laatst opgeslagen nummer in de map.

Is het geheugen voor bestandsnummers actief en wordt de geheugenkaart gewisseld, dan zal het eerste bestand dat op de nieuwe kaart wordt opgeslagen 1 hoger zijn dan het laatste bestand dat op de vorige kaart werd opgenomen, mits de nieuwe kaart geen beeld met een hoger bestandsnummer bevat. Is dat laatste het geval, dan zal het bestandsnummer van het nieuwe beeld 1 hoger zijn dan het hoogste bestandsnummer op de nieuwe kaart.

MAPNAAM (FOLDER NAME)

Alle beelden worden op de geheugenkaart opgeslagen in mappen. Mapnamen zijn er in twee uitvoeringen: standaard en met datum.

Standaard-mappen hebben namen van acht tekens. De eerste map krijgt de naam 100MLT10. De eerste drie tekens zijn het serienummer van de map, wat met 1 wordt verhoogd als er een nieuwe mapnaam wordt toegekend. De nu volgende drie letters hebben betrekking op Minolta, en de laatste twee nummers staan voor de gebruikte camera; 10 is de DiMAGE 7Hi.

De naam van een datum-map begint ook met het driecijferige volgnummer; dat wordt gevolgd door één teken voor het jaar, twee voor de maand en twee voor de dag: 101YMMDD. De map 10120412 werd aangemaakt in 2002, op 12 april.

Is er voor datum-mappen gekozen, dan wordt er voor elke dag dat er wordt gefotografeerd een nieuwe map gemaakt. Alle beelden die die dag zijn gemaakt zitten dan in die map. Beelden die op een andere dag worden gemaakt worden geplaatst in een nieuwe map met de corresponderende datum. Wordt er een nieuwe map gemaakt, dan wordt het serienummer in de bestandsnaam teruggezet op 0001, tenzij het geheugen voor bestandsnummers actief is. Kijk voor meer informatie over mapstructuur en bestandsnamen op blz 140.



100MLT10
(Standaard)



10120412
(Datum)

MAP SELECTEREN (SELECT FOLDER)

Met deze optie kunt u bestaande mappen selecteren. Bij Quick View en de weergavestand kunnen alleen beelden uit de geselecteerde map worden weergegeven of bewerkt. In de opnamestand moet de mapnaam-optie in de Advanced 1 sectie van het setup-menu worden ingesteld op standaard, om de map te selecteren waarin nog op te nemen beelden worden geplaatst.

Behalve bij de instelling "all-frames-C" in de Advanced 2 sectie van het weergavemenu hebben veranderingen met de menu's alleen betrekking op de beelden in de geselecteerde map. Wilt u veranderingen doorvoeren op alle beelden, over verschillende mappen verspreid, dan moet elke map apart worden geselecteerd en moet de menu-handeling voor elke map opnieuw worden uitgevoerd. Het formateren van een geheugenkaart in de Basic-sectie van het weergavemenu wist alle mappen, of ze nu geselecteerd zijn of niet.

NIEUWE MAP (NEW FOLDER)

Met deze functie maakt u nieuwe mappen aan. De mapnaam-optie in de Advanced 1 sectie van het setup-menu moet worden ingesteld op standaard om de nieuwe mapfunctie te kunnen gebruiken. Is deze functie geselecteerd, dan verschijnt automatisch het elektronische toetsenbord (blz. 82), zodat u de naam van de map kunt invoeren. Is de naam ingetikt, laat dan de enter-toets op het toetsenbord oplichten en druk op de stuurknop; nu is de map aangemaakt en komt hij voor in de lijst voor mapselectie.

Elke mapnaam begint met een indexnummer van drie cijfers. Wanneer het elektronische toetsenbord verschijnt, staan er drie cijfers in het register. Dit nummer kunt u niet veranderen. Elke keer dat er een nieuwe map wordt aangemaakt zal automatisch een mapnummer worden gekozen dat 1 hoger is dan het hoogste nummer op de geheugenkaart. Na het nummer moet een mapnaam van vijf tekens worden ingevoerd; alleen hoofdletters, cijfers en het lage streepje kunnen worden gebruikt. Wilt u het elektronische toetsenbord laten verdwijnen zonder een nieuwe map te hebben aangemaakt, druk dan op de menu-toets.

WEERGAVEMETHODE



Standaard weergave



Alleen scherpstelkader



Real-time histogram

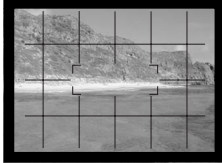

Raster

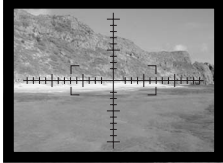

Schaalverdeling



Alleen live-beeld

In de Advanced 1 sectie van het setup-menu kunt u de opnamestand kiezen die wordt geactiveerd met de informatietoets (blz. 41). De weergavevolgorde is gelijk aan de volgorde in het menu.

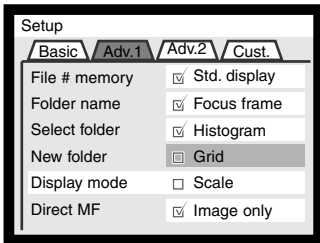

Weergavemethoden die zijn aangeklikt zijn opgenomen in de weergavecyclus. Wilt u de gebruikte weergave wijzigen, markeer dan de instelling met de stuurknop, en druk op de rechts-toets (1) om het vakje te activeren of te de-activeren.



DIRECTE HANDMATIGE SCHERPSTELLING (DIRECT MANUAL FOCUS)

Met directe handmatige scherpstelling kunt u de door de camera vergrendelde scherpstelling bijregelen. Directe handmatige scherpstelling wordt geactiveerd in de Advanced 1 sectie van het setup-menu (blz. 118). Bij gebruik van continu-AF (blz. 83 of handmatige scherpstelling (blz. 43) wordt directe handmatige scherpstelling uitgeschakeld.

Ga voor de opname te werk als omschreven bij de basis-handelingen (blz. 27), druk de ontspanknop half in om scherpstelling en belichting te vergrendelen (1); de sluitertijd en het diafragma worden zwart en het scherpstelsignaal wordt wit. "DMF" verschijnt naast de transportaanduiding.

De camera kan nu handmatig worden scherpgesteld tot dat de ontspanknop wordt losgelaten. De globale opname-afstand verschijnt naast de opnameteller.

De elektronische loep (blz. 95) kan worden gebruikt door de toets scherpstelstand in te drukken (2) of de informatie-toets (3) terwijl directe handmatige scherpstelling actief is. De vergrotingstoets kan worden gebruikt als "electronic magnification" is geselecteerd als optie voor de vergrotingstoets (magnification button) in de Advanced 1 sectie van het opnamemenu.

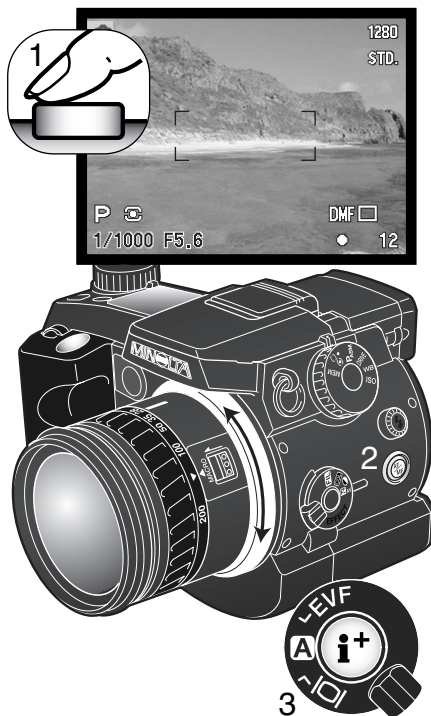

ALLES TERUGZETTEN OP STANDAARD (RESET DEFAULT)

Deze functie treft niet alleen de opnamestand, zoals bij de pro-auto-toets (blz. 42, 105) het geval is, maar ook de movie-, weergave- en setup-standen. Na selectie verschijnt een bevestigingsscherm: na "Yes" worden onderstaande instellingen uitgevoerd, "No" heft de handelingen op.

	Standaardinstelling	Blz.
Belichtingsstand	Programma-automatiek	52
Scherpstelstand	Enkelvoudige AF	83
Scherpstelveld	Breed scherpstelveld	44
Digitale zoom	Uit	46
Witbalans	Automatische witbalans	67
Belichtingscorrectie	0,0	74
Flitscorrectie	0,0	74
Contrastcorrectie	0	76
Kleurverzadigingscorrectie	0	77
Filter	0	77
Beeldkwaliteit	Standaard	85
Beeldgrootte	2560 X 1920	84
Camera gevoeligheid (ISO)	Auto	70
Transportstand	Enkelbeeld	58
Lichtmeetmethode	Meerveldsmeting	51
Vaste witbalansinstelling	Daglicht	68
Geheugen	Alle vijf registers worden teruggezet	50
Flitsstand	Invulflits	88
Kanaal draadloos flitsen	1	90
Flitsregeling	ADI meting	94
Handmatige flitsregeling	1/4 vermogen	94
Belichtings-bracketing	0,3 LW	62
Interval-opname	1 minuut	64
Aantalk opnamen (interval)	2 opnamen	64
Interval stand	Foto	64

	Standaardinstelling	Blz.
UHS continu-transport-film	Uit	61
Gesproken memo	Uit	101
Toets Spot/AE lock	AE hold	96
Vergrotingstoets	2X digitale zoom	46
Verscherping	Normaal	99
Kleurinstelling	Natural Color	98
Data op foto	Uit	97
Directe weergave	Uit	100
Filmstand	Auto select	104
Audio (movie-stand)	Aan	104
Formaat indexweergave	9 beelden	111
Duur (Diashow)	5 seconden	112
Herhaal (Diashow)	Nee	112
Helderheid LCD monitor	3	120
Helderheid zoeker (EVF)	3	120
Audiosignalen	1	120
Shutter FX	1	120
Volume	2	121
Mapnaam	Standaard	122
Weergavestand	Standaard weergave, alleen scherpstelkader, real-time histogram, alleen beeld	124
Directe handmatige scherpstelling	Uit	125
Periode automatische spaarschakeling	1 minuut	129
Geheugen bestandsnummers	Uit	121
EVF auto schakelaar	Auto EVF/LCD	128
Geheugen oproepen	Functiewiel	129
Instelwiel (M)	Sluiterijd	130
Bracketing	DEC control	131
Manual shift	Uit	130
Kleurprofiel	Niet aangehecht	131
Wisbevestiging	"No"	131

INSCHAKELING EVF - AUTO-DISPLAY FUNCTIE (EVF AUTO SWITCH)



Met deze optie regelt u de auto-display functie in de opname- en filmstand (blz. 40). Met de instelling auto-EVF/LCD wordt er automatisch omgeschakeld tussen de zoeker (EVF) en de LCD-monitor. Is de functie EVF-Auto-on ingeschakeld, dan wordt de LCD-monitor uitgeschakeld en zorgen de oogsensors ervoor dat de zoeker (EVF) alleen wordt ingeschakeld als hij wordt gebruikt. Hiermee kan aanzienlijk op stroom worden bespaard.

DATUM EN TIJD INSTELLEN

Het is belangrijk dat u de klok goed gelijk zet. Wanneer u een foto of filmclip opneemt worden datum en tijd bij de beeldinformatie opgeslagen; bij weergave worden ze afgebeeld. Ook kunt u datum en tijd oproepen met behulp van de DiMAGE Viewer software die op de CD-ROM zit. De klok van de camera wordt ook gebruikt voor het imprimen van datum en tijd.

Wanneer de optie voor instellen van datum en tijd is geselecteerd en geopend verschijnen tijd en datum. Gebruik de links/rechts-toetsen van de stuurknop om het getal te kiezen dat u wilt veranderen en gebruik de op/nee-toetsen om de waarden in te stellen. Van links naar rechts toont het scherm jaar, maand, dag, uur en minuut. Bent u klaar, sla dan de nieuwe instellingen op door op de centrale toets van de stuurknop te drukken; de nieuwe instelling verschijnt in het menu.

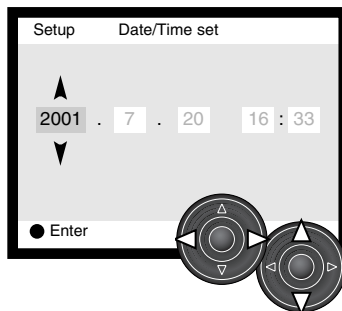

DATUMVOLGORDE INSTELLEN (DATE FORMAT)

U kunt de volgorde instellen waarin de datum wordt weergegeven of geprint: YYYY/MM/DD (jaar, maand, dag), MM/DD/YYYY (maand, dag, jaar), DD/MM/YYYY (dag, maand, jaar). Selecteer de gewenste volgorde en bevestig uw keuze door op de centrale toets van de stuurknop te drukken; de nieuwe volgorde is in het menu te zien. Dit heeft geen gevolgen voor de naam van datum-mappen (blz. 122)

VIDEO-OUTPUT

U kunt de beelden van de camera op een televisie weergeven (blz. 39). U kunt het video-signaal afstemmen op de PAL en de NTSC televisie-norm. Noord-Amerika gebruikt de NTSC standaard, Europa gebruikt de PAL standaard.

AUTOMATISCHE SPAARSCHAKELING (AUTO POWER SAVE)

De camera schakelt om stroom te sparen de zoeker (EVF) en het data-scherm uit wanneer er binnen een bepaalde tijd geen handeling is uitgevoerd. De wachttijd kan worden ingesteld op 1, 3, 5, en 10 minuten. Deze spaarschakeling heeft geen betrekking op de inschakelingsduur van de LCD-monitor; die gaat na 30 seconden uit. Om de weergaven na afsluiting weer terug te roepen moet u de ontspanknop even half indrukken of op de informatietoets drukken.

Is de camera op een computer aangesloten, dan wordt de automatische spaarschakeling ingesteld op 10 minuten. Deze waarde kan niet worden veranderd.

GEHEUGEN OPROEPEN (MEMORY RECALL)

U kunt zelf kiezen waarmee u in het geheugen (blz. 50) opgeslagen camera-instellingen oproept. Er zijn twee instellingen:

Functiewiel (function dial) – de opgeslagen instellingen worden opgeroepen met alleen het functiewiel, zie blz. 50 voor de omschrijving.

Toets Digitale Onderwerpsprogramma's (DSP button) – de opgeslagen instellingen worden opgeroepen met de toets Digitale Onderwerpsprogramma's (1). Elke keer dan de toets wordt ingedrukt wordt er een volgend geheugenregister opgeroepen. De aanduiding voor de digitale onderwerpsprogramma's geeft het nummer van het geselecteerde register weer. De registers kunnen nog steeds worden gekozen met het functiewiel, maar de digitale onderwerpsprogramma's kunnen niet worden gebruikt. Het functiewiel moet worden gebruikt om een nieuwe set camera-instellingen op te slaan (blz. 50).



INSELWIEL (M)

Bij handmatige belichtingsregeling (blz. 56) kunt u de instellingen voor sluitertijd en diafragma omwisselen. Er zijn twee instelmogelijkheden:

Sluitertijd (Shutter speed) – dit is de standaardinstelling van de camera, zie 56. Met het instelwiel verandert u de sluitertijd (1). Om het diafragma in te stellen zet u de schakelaar Digitale Effecten in de stand Belichtingscorrectie/AV (2) en draait u aan het instelwiel terwijl u de toets Digitale effecten indrukt (3).

Diafragma (Aperture) – Met het instelwiel verandert u het diafragma (1). Om de sluitertijd in te stellen zet u de schakelaar Digitale Effecten in de stand Belichtingscorrectie/AV (2) en draait u aan het instelwiel terwijl u de toets Digitale effecten indrukt (3).

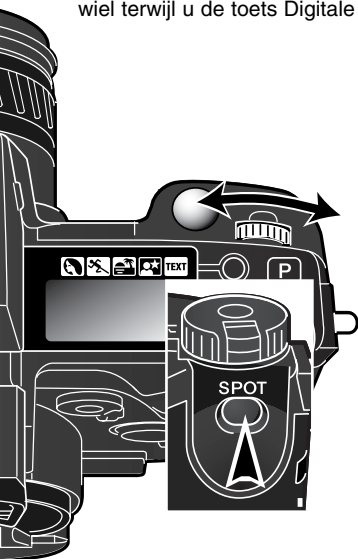
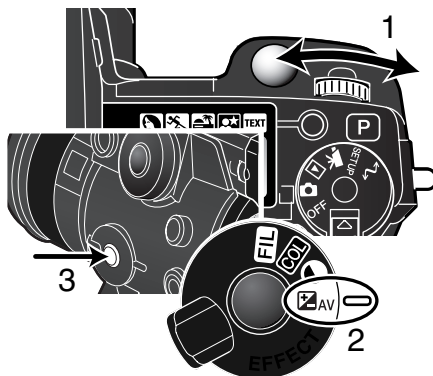

MANUAL SHIFT

Bij handmatige belichtingsregeling (blz. 56) kunt u sluitertijd en diafragma "gekoppeld" verstellen: ze worden simultaan gewijzigd, zonder dat de belichting van de opname verandert. Wanneer deze functie actief is houdt u de toets spot-AE lock ingedrukt en draait u aan het instelwiel om de sluitertijd/diaframacombinatie te veranderen.

BRACKETING

In de bracketing transportstand (blz. 62), kunt u kiezen wat er wordt gevarieerd: datgene waarop de schakelaar Digitale Effecten is ingesteld of alleen de belichting. Dit zijn de mogelijkheden:

Regeleenheid Digitale Effecten (DEC control) – de standaard bracketing-werking, zoals beschreven op blz. 62. Wat er wordt gevarieerd is afhankelijk van de stand van de schakelaar Digitale Effecten.

Belichting (Exposure) – er wordt uitsluitend belichtings-bracketing uitgevoerd, ongeacht de stand van de schakelaar Digitale Effecten.

KLEURPROFIEL

Zowel het sRGB kleurprofiel als het Adobe RGB kleurprofiel van de camera kan automatisch in het beeldbestand worden opgenomen als de opname wordt geregistreerd. Maakt u gebruik van de instelling Adobe RGB, dat is het aan te bevelen het kleurprofiel aan het beeldbestand te laten toevoegen.

De DiIMAGE Viewer versie 2.1 of later moet worden gebruikt om beelden van deze camera te openen. Gebruikt u de kleurafstemmingsfunctie van de Viewer (color matching) voor beelden met toegevoegde kleurprofielen, dan zal de standaard kleurruimte, Original Color Space (sRGB), automatisch het verschil opmerken tussen de sRGB en Adobe-RGB kleurruimte van de camera (blz. 99). Is er geen kleurprofiel toegevoegd, dan moet de kleurruimte handmatig worden gekozen: Original Color Space (sRGB) of Original Color Space (Adobe RGB). Meer informatie over kleurafstemming vindt u in de gebruiksaanwijzing van de DiIMAGE Viewer.

WISBEVESTIGING (DELETE CONFIRMATION)

Elke keer dat u een wisopdracht geeft verschijnt er een bevestigings-scherm, waarin u wordt gevraagd of de wisopdracht moet worden uitgevoerd. Als dit scherm verschijnt is de “No” knop gemarkeerd. Met de hier beschreven functie kunt u er voor zorgen dat “Yes” is gemarkeerd, om een wisactie sneller te laten verlopen. U dient zich wel goed te realiseren dat eenmaal gewiste beelden niet meer kunnen worden teruggehaald.



OVERSPEELSTAND

Lees dit hoofdstuk goed door voordat u de camera met een computer verbindt. Details over het gebruik en de installatie van de DiMAGE Viewer software vindt u in software-gebruiksaanwijzing. De DiMAGE gebruiksaanwijzingen geven geen informatie over de beginselen van het werken met computers en hun besturingssysteem. Kijk daarvoor in de gebruiksaanwijzing die bij uw computer hoort.

SYSTEEMEISEN

Wilt u de camera direct op de computer aansluiten en gebruiken als een mass storage device (extern opslagmedium) dan moet de computer zijn uitgerust met een USB-aansluiting als standaard interface. De computer en het besturingssysteem moeten gegarandeerd goed werken met USB interface. De volgende besturingssystemen zijn compatible met de camera:

IBM PC / AT Compatible	Macintosh
Windows 98, 98SE, Me, 2000 Professional en XP.	Mac OS 8.6 ~ 9.2.2 en Mac OS X 10.1 – 10.1.5

Controleer de Minolta website voor de meest recente compatibiliteitsinformatie:

Europa: <http://www.minoltasupport.com>

Noord-Amerika: <http://www.minoltausa.com>

Gebruikers van Windows 98 of 98 second edition moeten de driver-software van de meegeleverde DiMAGE software CD-ROM (blz. 136) installeren. Gebruikers van Mac OS 8.6 moeten een USB mass-storage device van de Apple website installeren en downloaden (blz. 139). Voor oudere Windows of Macintosh besturingssystemen is geen speciale driver-software vereist.

Gebruikers die in het bezit zijn van een DiMAGE 7, 5, S304, S404, X of 2330 digitale camera en de Windows 98 driver-software hebben geïnstalleerd, moeten deze installatieprocedure herhalen. De updated versie van de driver-software die op de meegeleverde DiMAGE software CD-ROM staat is noodzakelijk om de DiMAGE 7i goed met de computer te laten werken. De nieuwe software heeft geen gevolgen voor het werken met de DiMAGE 7, 5, S304, s404, X en 2330.

CAMERA OP COMPUTER AANSLUITEN

Gebruik wanneer u de camera op de computer aansluit volle batterijen. Het gebruik van een netstroomadapter (apart verkrijgbaar) is overigens te prefereren boven batterijvoeding. Gebruikers van Windows 98 en Mac OS 8.6 dienen voordat ze de camera op de computer aansluiten eerst de tekst te lezen over de computeraansluiting bij hun besturingssystemen.

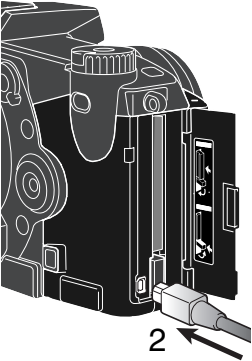

- 1 Start de computer. De computer moet aan staan voordat u de camera aansluit.
- 2 Open het deurtje van de kaartsleuf. Bevestig de kleine stekker van de USB-kabel op de USB-aansluiting van de camera.
- 3 Steek het andere eind van de USB-kabel in de USB-aansluiting van de computer. Let er op dat de stekker stevig vast zit. De camera moet rechtstreeks op de USB-aansluiting van de camera zijn aangesloten. Gebruik van een USB-hub (een meerweg-koppelstuk) kan ertoe leiden dat er storing optreedt.

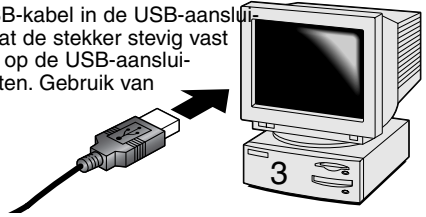

Zorg ervoor dat er een geheugenkaart in de camera zit, zet de keuzeknop in de overspeelstand: het overspeelmenu verschijnt. Wilt u de kaart verwisselen terwijl de camera op de computer is aangesloten, kijk dan op blz. 135.

- 5 Gebruik de vierwegtoetsen van de stuurknop om de USB-optie in de USB-sectie van het data-overdracht-menu te doen oplichten en druk op de rechts-toets van de stuurknop. "Enter" verschijnt rechts op het scherm.
- 6 Druk midden op de stuurknop om een signaal naar de computer te sturen dat de USB-verbingsprocedure start. Er verschijnt een scherm dat het begin van de verbingsprocedure aangeeft. Is het signaal door de computer ontvangen, dan worden de zoeker en de monitor van de camera uitgeschakeld.

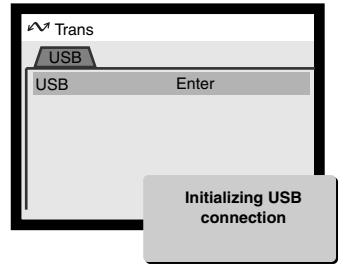

Vervolg op de volgende bladzijde



Windows XP

Wanneer de verbinding tot stand is gekomen verschijnt er een drive-symbool of volume-icoon op het bureaublad van de computer. Gebruikt u Windows XP, dan verschijnt er een venster waarin om instructies wordt gevraagd aangaande de beeldbestanden; volg de instructies op het scherm. Herkent de computer de camera niet, verbreek dan de verbinding en herstart de computer. Herhaal bovenstaande verbinding-procedure.



Mac OS X

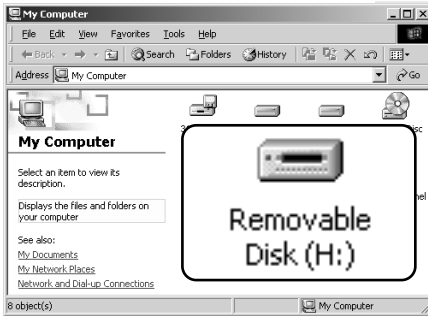

Windows



Mac OS X

Mac OS

De naamgeving varieert per medium.

GEHEUGENKAART VERWISSELEN (OVERSPEELSTAND)



Pas goed op wanneer u geheugenkaarten verwisselt terwijl de camera met de computer verbonden is. Bij verkeerde handelingen kan er beeldinformatie verloren gaan. Kijk altijd goed of het toegangslampje niet rood brandt voordat u de geheugenkaart verwijdt.

WINDOWS 98 / 98 SECOND EDITION

1. Zet de camera uit
2. Verwissel de geheugenkaart.
3. Zet de camera aan.
4. Gebruik het data-transfer-menu om de USB-verbinding tot stand te brengen.

WINDOWS ME, 2000 PROFESSIONAL EN XP

1. Stop de USB-verbinding met de ontkoppelingsprocedure (blz. 142).
2. Zet de camera uit.
3. Verwissel de geheugenkaart.
4. Zet de camera aan.
5. Gebruik het data-transfer-menu om de USB verbinding tot stand te brengen.

MACINTOSH

1. Stop de USB-verbinding door het symbool van de drive naar de prullenbak te slepen (blz. 143).
2. Zet de camera uit.
3. Verwissel de geheugenkaart.
4. Zet de camera aan.
5. Gebruik het data-transfer-menu om de USB verbinding tot stand te brengen.

VERBINDING MET WINDOWS 98 / 98 SECOND EDITION

De driver hoeft maar eenmaal te worden geïnstalleerd. Hij kan automatisch worden geïnstalleerd, met de DiMAGE installer, of handmatig met de wizard voor nieuwe hardware van het besturingssysteem. Tijdens de installatie vraagt het besturingssysteem om de Windows 98 CD-ROM; plaats die in de CD-ROM drive en volg de verdere instructies op het scherm. Voor andere Windows besturingssystemen is geen speciale driver-software nodig.

AUTOMATISCHE INSTALLATIE



Plaats de DiMAGE software CD-ROM in de CD-ROM drive voordat u de camera met de computer verbindt. Het DiMAGE installer-menu wordt automatisch geactiveerd.

Klik voor automatische installatie van de Windows 98 USB driver op de knop "Starting up USB device driver installer". Er verschijnt een venster dat bevestigt dat de driver moet worden geïnstalleerd; klik op "Yes" om verder te gaan.

Is de driver met succes geïnstalleerd, dan verschijnt er een venster. Klik op "OK." Herstart de computer voordat u de camera aansluit (blz. 133).



HANDMATIGE INSTALLATIE

Wilt u de Windows 98 driver handmatig installeren, volg dan eerst de instructies voor het aansluiten van de camera op de computer op blz 133.

Wanneer de camera op de computer is aangesloten merkt het besturingsysteem dat er nieuwe hardware is aangesloten en de wizard voor nieuwe hardware wordt geopend. Plaats de DiMAGE software CD-ROM in de CD-ROM drive. Klik om naar het volgende scherm te gaan.



Kies de optie waarbij u zelf een locatie voor de driver opgeeft. U kunt het bladervenster gebruiken om de locatie op te geven. Wordt de driverlocatie weergegeven, klik dan om te vervolgen. De driver is te vinden in de CD-ROM drive onder :Win98\USB.



Klik de aanbevolen optie (recommended) aan. Klik daarna om te vervolgen.

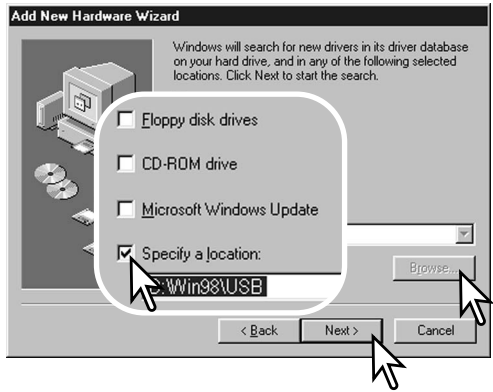



De wizard voor nieuwe hardware zal de locatie van de driver bevestigen. Klik om te vervolgen met de installatie van de driver in het systeem. Een van deze drie drivers zal worden gevonden: MNLVNUM.inf, USBPDR.inf of USBSTRG.inf. De letter van de CD-ROM drive kan per computer verschillen.

Het laatste venster zal de installatie van de driver bevestigen. Klik om de wizard voor nieuwe hardware af te sluiten.



Windows has finished installing the software that your new hardware device requires.

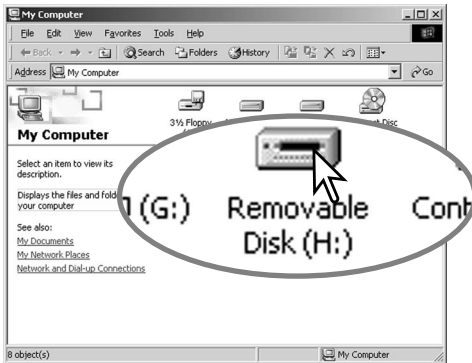

Wanneer u het venster voor "Deze computer" opent, zult u een nieuw symbool zien, voor een verwisselbare schijf. Dubbelklik daarop om toegang te krijgen tot de geheugenkaart van de camera, zie blz. 140.

VERBINDING MET MAC OS 8.6

Om deze camera te verbinden met een computer waarop Mac OS 8.6 is geïnstalleerd moet de USB USB storage support software eerst worden geïnstalleerd. Deze software wordt gratis verstrekt door Apple Computer, Inc. U kunt de laatste versie downloaden van de Apple Software Updates website <http://www.apple.com/support>.



USB Storage Support 1.3.5.smi

Volg voor het downloaden de instructies op de Apple website. Lees altijd de bijgevoegde voorwaarden, opmerkingen en instructies voordat u nieuwe software installeert.

QUICKTIME SYSTEEMEISEN

Volg voor de installatie van QuickTime de instructies in de Read-me map en in het installatieprogramma. Macintosh gebruikers kunnen de nieuwste versie van QuickTime gratis downloaden op de website van AppleComputer: <http://www.apple.com>.

IBM PC / AT compatible

Op Pentium gebaseerde computer

Windows 95, 98, 98SE, NT, Me,
2000 Professional of XP.

32MB of meer RAM

Sound Blaster of compatible geluidskaart

DirectX 3.0 of later aanbevolen

AUTOMATISCHE SPAARSCHAKELING (OVERSPEELSTAND)

Krijgt de camera niet binnen tien minuten een lees- of schrijfpdracht, dan schakelt hij zich uit om stroom te sparen. Schakelt de camera zichzelf uit, dan kan een waarschuwing voor een incorrecte afsluiting op de computer-monitor verschijnen. Klik dan op "OK". Camera en computer ondervinden hier geen schade van.

Indrukken van de ontspanknop heractiveert de camera. Herstel de USB-verbinding via het overspeel-menu (data transfer menu) (stappen 5 en 6 op blz. 133).

WERKEN MET MAPPEN OP DE GEHEUGENKAART



Drive

Is de camera eenmaal aangesloten op de computer, dan kunt u beeld- en geluidsbestanden openen door simpelweg dubbel te klikken op de symbolen ervan. Overzetten van beelden en geluidsopnamen kunt u uitvoeren door bestanden met de muis naar de computer of een map van de computer te slepen. Bestanden en mappen op de geheugenkaart kunt u via de computer wissen. Bestandsnamen veranderen af andersoortige bestanden op de kaart zetten kan ertoe leiden dat de camera niet goed functioneert. Formateer een geheugenkaart nooit vanuit de computer, doe dat altijd met de camera.



Dcim



Misc

De map Misc. bevat DPOF printbestanden (blz. 114).



100MLT10



10120801



102MLTCP

Van links naarrechts: standaardmap, datummap (blz. 122) en kopieemap (blz. 116).



PICT0001.TIF



PICT0002.MRW



PICT0003.JPG

Extra fijn, fijn, of standaard beeld



PICT0004.JPE



PICT0005.MOV



PICT0001.THM

Supertfijn beeld



PICT0002.THM

RAW beeld



PICT0003.WAV

PICT0003's voice-memo file



PICT0004.THM

Extra fijn, fijn of standaard beeld met toegevoegd kleurprofiel



PICT0004.THM

Filmclip

Beeldbestandsnamen beginnen met "PICT," gevolgd door een viercijferig bestandsnummer plus een tif, mrw, jpg, jpe, mov, of thm extensie. Gesproken-memo-bestanden hebben een wav extensie en dezelfde naam als het beeldbestand. De thumbnails (thm) worden door de camera en de DiMAGE Viewer software gebruikt.

Wanneer er een nieuwe map aangemaakt wordt, zal het getal van de eerste drie tekens 1 hoger zijn dan de hoogste mapnummer op de kaart. Komt het indexnummer in de bestandsnaam boven 9.999, dan wordt er een nieuwe map aangemaakt met een nummer dan 1 hoger is dan het hoogste mapnummer op de geheugenkaart: bijv. van 100MLT10 naar 101MLT10.

Het bestandsnummer van het beeldbestand zal soms niet overeenstemmen met het nummer van het beeldbestand zelf in de camera. Worden beelden in de camera gewist, zal de opnameteller zich aanpassen om het aantal opnamen in de map aan te geven en zal de nummering voor nieuwe opnamen daaraan aanpassen. De indexnummers van de beeldbestanden veranderen niet wanneer een beeldbestand wordt gewist. Wordt er een nieuw beeld opgenomen, dan krijgt het een nummer dat 1 hoger is dan het hoogste indexnummer in de map. Bestandsnummers kunt u regelen met de instelling voor het geheugen voor de bestandsnummering (film number memory) in de Advanced 1 sectie van het setup-menu (blz. 118).

Camera-info

Beeldbestanden bevatten exif tag gegevens, zoals tijdstip en datum van de opname, plus de voor de opname gebruikte instellingen. U kunt deze informatie via de camera bekijken, maar ook met de DiMAGE Viewer software.

Wanneer een beeld van de camera geopend wordt in een beeldbewerkingprogramma dat exif tags niet ondersteunt, en wordt het beeld vervolgens opnieuw opgeslagen door de oorspronkelijke beeldinformatie te overschrijven, dan wordt de exif tag informatie gewist. Gebruikt u andere software dan de DiMAGE Viewer, sla bestanden dan eerst op onder een andere naam om de exif tag informatie te kunnen behouden.

Camera-info

Om de beelden correct op uw computer te zien moet de kleurruimte van uw computer mogelijk worden bijgesteld. Kijk in de instructies van uw computer hoe u het scherm voor de volgende parameters moet kalibreren: sRGB, met een kleurtemperatuur van 6500 K en een gamma van 2.2.

CAMERA VAN DE COMPUTER LOSKOPPELEN



Ontkoppel de camera nooit wanneer het toegangslampje rood brandt – de informatie of de geheugenkaart zelf kan er door beschadigen

WINDOWS 98 / 98 SECOND EDITION

Het toegangslampje mag niet rood branden. Zet de camera uit en ontkoppel de USB-kabel.

WINDOWS ME, 2000 PROFESSIONAL EN XP



Klik met de linker muisknop op het symbool voor het ontkoppelen van hardware in de taakbalk. Er verschijnt een venster met het apparaat dat kan worden afgesloten.

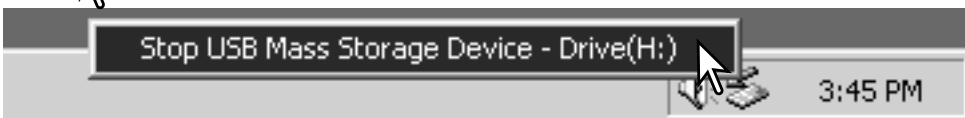

Klik in het kleine venster om het apparaat te stoppen. Er verschijnt een melding dat de hardware nu veilig kan worden verwijderd. Sluit het venster. Zet de keuzeknop in een andere stand en maak de USB-kabel los.



Is er meer dan één apparaat op de computer aangesloten, herhaal dan bovenstaande procedure op de rechter muisklik op het symbool voor het ontkoppelen van hardware na. Dit opent het venster voor het loskoppelen of uitwerpen van hardware na klikken op het kleine venster voor loskoppelen of uitwerpen van hardware.

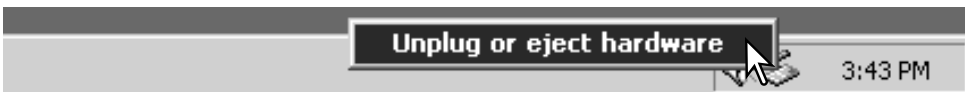

In het venster voor het loskoppelen van hardware worden de te stoppen apparaten in een lijst weergegeven. Markeer het apparaat door er op te klikken en klik op "Stop".

Er verschijnt een bevestigingsscherm, met daarin de af te sluiten apparaten. "OK" zal het apparaat stoppen.

Het derde en laatste scherm verschijnt om aan te geven dat de camera nu veilig van de computer kan worden losgekoppeld. Klik op OK. Zet de keuzeknop in een andere stand en ontkoppel de USB-kabel.

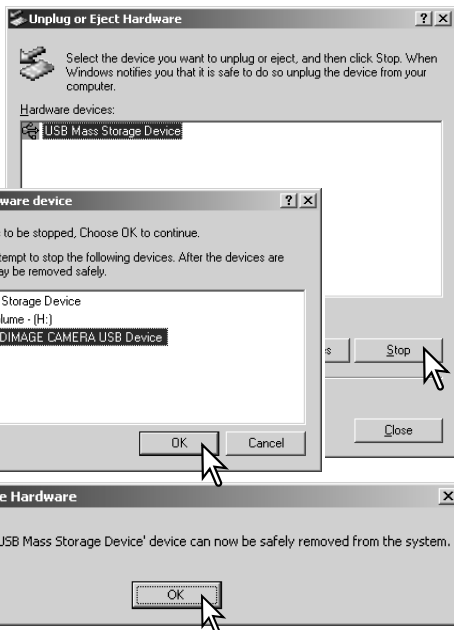

MACINTOSH

Controleer of het toegangslampje niet brandt en sleep het opslagsymbool van de camera naar de prullenbak. Ontkoppel de USB-kabel.

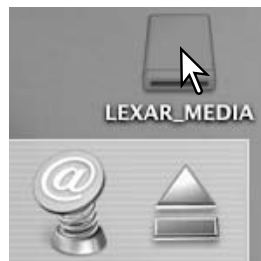

PROBLEMEN OPLOSSEN

Hieronder wordt een aantal eenvoudige bedieningsproblemen behandeld. Voor verdergaande problemen of defecten, of wanneer bepaalde problemen steeds terugkeren, kunt u het beste contact opnemen met de Technische Dienst van Minolta.

Probleem	Symptoom	Oorzaak	Oplossing
De camera werkt niet.	Er verschijnt niets op het LCD-scherm of in de zoeker/monitor.	De batterijen zijn leeg	Vervang de batterijen (blz. 20).
		De batterijen zijn verkeerd geplaatst	Plaats de batterijen opnieuw. Let er goed op dat de polen worden geplaatst volgens de tekening aan de onderkant van het batterijdeurtje (blz.20).
		Netstroomadapter is niet goed aangesloten.	Controleer of de adapter goed op de camera en op het lichtnet is aangesloten (blz. 22).
	"Err" verschijnt op het data-scherm.	De camera is heet geworden of bevindt zich in een zeer warme omgeving.	Schakel de camera uit en laat hem afkoelen. Blijft "Err" na afkoeling verschijnen, verwijder dan de batterijen en plaats ze opnieuw, of verbreek en herstel de stroomaansluiting.
Sluiter kan niet ontspannen worden.	"000" Verschijnt in de opnameteller.	De geheugenkaart is vol en kan bij de huidige instellingen voor beeldkwaliteit en beeldgrootte geen opname meer opslaan.	Plaats een nieuwe geheugenkaart (blz. 22), wis een paar opnamen (blz. 106) of kies een lagere grootte- of kwaliteitsinstelling (blz. 80).

Probleem	Symptoom	Oorzaak	Oplossing
Sluiter kan niet worden ontspannen.	No-card waarschuwing verschijnt.	Geen geheugenkaart in de camera	Plaats een geheugenkaart (blz. 22).
Beelden zijn niet scherp.	Scherpstelsignaal is rood	Onderwerp is te dichtbij	Let op dat het onderwerp zich binnen het scherpstelbereik bevindt (0,5 m – ∞) of gebruik de macrostand (blz. 47).
		Camera staat in macrostand	Zet macro-instelling uit (blz. 47).
		In de onderhavige situatie kan er niet goed worden scherpgesteld (blz. 29).	Gebruik de scherpstelvergrendeling om op een object op dezelfde afstand als het onderwerp in te stellen (blz. 28), of stel handmatig scherp (blz. 43).
	Opnamen zijn zonder flits binnen of bij weinig licht gemaakt.	Lange sluitertijden geven wanneer de camera in de hand wordt gehouden trillingsonscherpte.	Gebruik een statief, stel de cameragevoeligheid hoger in (blz. 70 of gebruik de flitser (blz. 30).
Bij gebruik van de flitser zijn de opnamen te donker.		Onderwerp buiten het flitsbereik (blz. 71).	Ga dichterbij het onderwerp of stel de cameragevoeligheid hoger in (blz. 70)
Onderin beeld is een schaduw te zien.	Zonnekap gebruikt bij flitsopname.	Zonnekap schermt deel van het flitslicht af.	Verwijder bij gebruik van de ingebouwde flitser altijd de zonnekap.

Probleem	Symptoom	Oorzaak	Oplossing
Opname-informatie verschijnt, maar het live-beeld is geheel wit of zwart.	Camera staat op handmatige belichting (M).	Sluittijd/diafragma-combinatie geeft extreme onder- of overbelichting van het live-beeld.	Verander de sluitertijd- en/of diafragma-instelling totdat er een beeld op de monitor verschijnt (blz. 56).
Live-beeld wordt zwartwit.	Camera wordt gebruikt in situatie met weinig licht.	Bij foto's treedt automatische monitorversterking bij weinig licht in werking (blz. 28). Hoewel het live-beeld zwartwit is zal de opgenomen foto gewoon in kleur zijn. Bij filmopnamen zal de stand Night Movie de beelden in zwartwit opnemen.	

Werkt de camera niet naar behoren, schakel hem dan uit, verwijder en herplaats de batterijen of verbreek en herstel de netstroomverbinding. Schakel de camera altijd uit met het instelwiel (hoofdschakelaar), anders kan de geheugenkaart beschadigd raken en worden de camera-instellingen op de standaard instellingen teruggezet.

Bij langdurig gebruik stijgt de temperatuur van de camera. Houd daar rekening mee wanneer u de camera, de batterijen of de geheugenkaart vastpakt.

GEBRUIK VAN FILTERS

In de groothoekstand (minder dan 50 mm op de zoomring) kan het voorkomen dat polarisatiefilters en close-up-lenzen vignettering veroorzaken. Bij zeer sterke close-up-lenzen als een +3 of de Minolta No.2 kan vignettering ook al onder de 100 mm optreden.

De meeste verloopringen veroorzaken vignettering. De Minolta Step-up Adapter (verloopring) voor gebruik van 62 mm filters op de 49 mm vating van de camera kan worden gebruikt.

DRIVER-SOFTWARE VERWIJDEREN – WINDOWS

1. Plaats een geheugenkaart in de camera en verbind hem met een USB-kabel met de computer. Tijdens deze procedure moeten andere apparaten niet zijn aangesloten.
2. Rechts-klik op Deze Computer en kies "Eigenschappen" uit het menu.

Windows XP: ga van het Start-menu naar het Configuratiescherm. Klik op Prestaties en onderhoud. Klik op "Systeem" om het venster met eigenschappen te openen.
3. Windows 2000 en XP: selecteer de hardware-tab in het eigenschappen-venster en klik op de knop voor Apparaatbeheer.

Windows 98 en Me: klik op de tab Apparaatbeheer in het Eigenschappen-venster.
4. Het driver-bestand zal te vinden zijn bij de universal-serial-bus-controller of de andere apparaten in het overzicht van Apparaatbeheer. Klik op de locaties om de bestanden weer te geven. De driver moet onder de cameranaam te vinden zijn. Onder bepaalde omstandigheden kan de driver soms niet de cameranaam dragen. De driver zal dan worden gemarkeerd met een vraag- of uitroepteken.
5. Klik op de driver om hem te selecteren.
6. Windows 2000 en XP: klik op de actie-knop om het menu te laten verschijnen. Selecteer verwijderen (uninstall). Er verschijnt een Bevestigingsscherm. Op "Yes" klikken verwijdert de driver uit het systeem.

Windows 98 en Me: klik op de knop voor verwijderen. Er verschijnt een Bevestigingsscherm. Op "Yes" klikken verwijdert de driver uit het systeem.
7. Maak de USB-kabel los en zet de camera uit. Herstart de computer.

ONDERHOUD EN OPSLAG

ONDERHOUD

- Stel de camera niet bloot aan slagen of schokken.
- Zet de camera tijdens transport uit.
- Deze camera is niet waterdicht of spatwaterdicht. Met natte handen plaatsen/verwijderen van de batterijen of de CompactFlash kaart, of met natte handen bedienen van de camera kan tot schade leiden.
- Denk er aan het water en op het strand aan dat u de camera niet aan water en zand blootstelt. Water, zand, stof of zout kan de camera beschadigen.
- Laat de camera niet lang in de zon liggen. Richt het objectief niet rechtstreeks naar de zon; de CCD kan erdoor beschadigd raken.

REINIGEN

- Is de camera vuil, veeg hem dan zachtjes schoon met een zachte, schone en droge doek. Komt de camera in contact met zand, blaas dan eerst de losse deeltjes weg, anders kan vegen of poetsen tot krassen leiden.
- Wilt u het oppervlak van het objectief schoonmaken, blaas dan eerst stof of zand weg; is verdere reiniging nodig, bevochtig dan een lensstissue of een zachte doek met lensreinigingsvloeistof en poets het glas voorzichtig schoon.
- Gebruik nooit organische oplossingen voor het reinigen van de camera.
- Raak het lensoppervlak nooit met uw vingers aan.

OPSLAG

- Bewaar de camera op een koele, droge, goed geventileerde plaats, uit de buurt van stof en chemicaliën. Gaat u de camera lange tijd niet gebruiken, bewaar hem dan in een luchtdichte doos met silicagel droogmiddel.
- Verwijder de batterijen en de CompactFlash kaart uit de camera wanneer u de camera langere tijd niet gaat gebruiken.
- Bewaar de camera niet in een ruimte waar naftaleen of mottenballen worden gebruikt.
- Tijdens lange opslag is het goed de camera af en toe eens te laten werken. Gaat u hem na langdurige opslag weer gebruiken, controleer dan eerst of alles goed functioneert.

BEDRIJFSTEMPERATUUR EN -OMSTANDIGHEDEN

- Deze camera is ontworpen voor gebruik in temperaturen van 0°C tot 40°C.
- Laat de camera nooit achter in een omgeving waarin het erg warm kan worden, zoals in een auto die in de zon staat, of waar het erg vochtig is.
- Brengt u de camera van een koude naar een warme omgeving, doe hem dan in een goed afgesloten plastic zak om condensvorming te voorkomen. Laat de camera acclimatiseren en haal hem dan uit de plastic zak.

OPSLAGMEDIA - VOORZORGEN EN GEBRUIK

- Schade aan een geheugenkaart kan onder meer ontstaan door:
 - 1 Onjuist gebruik van de kaart.
 - 2 Statische elektrische ontlading of elektromagnetische velden in de omgeving van de kaart.
 - 3 Verwijdering van de kaart of stroomonderbreking terwijl de camera toegang tot de kaart heeft (lezen, schrijven, formatteren).
 - 4 Voor lange tijd niet gebruiken.
 - 5 De kaart na het verstrijken van zijn levensduur gebruiken.

Minolta draagt geen verantwoordelijkheid voor verlies of beschadiging van informatie.

Het is aan te bevelen de op de kaart opgeslagen informatie te dupliceren op een andere medium, zoals een ZIP-disk, een hard disk, een CD-ROM, enz.

Buig de kaart niet, laat hem niet vallen en stel hem niet bloot aan slagen.

Sterke statische ontladingen of harde schokken kunnen ertoe leiden dat het niet mogelijk is informatie over te spelen.

Raak de elektrische contacten van de kaart niet aan met uw vingers of metalen objecten.

Hou de kaart weg van hitte, vocht en direct zonlicht.

Hou de kaart uit de buurt van kleine kinderen.

Gebruikt u een IBM-microdrive, stel de camera dan niet bloot aan trillingen.

BATTERIJEN

- Batterijprestaties nemen af naarmate het kouder is. In een koude omgeving is het aan te bevelen reservebatterijen op een warme plaats te bewaren, onder een jas bijvoorbeeld. Wanneer ze weer op temperatuur komen kunnen batterijen zich weer herstellen. De prestaties van NiMH batterijen zijn minder temperatuurgevoelig, dus bij koude is het zeker aan te bevelen die te gebruiken.
- Verwijder de batterijen wanneer de camera voor langere tijd niet in gebruik zal zijn. Vrijkomende batterijvloeistof kan in de de batterijruimte schade aanrichten.
- Soms kan het bij gebruik van alkaline-batterijen voorkomen dat de batterij-indicatie een valse waarschuwing geeft terwijl er voldoende energie is. Blijf de camera gebruiken, de waarschuwing zal verdwijnen.
- Een special ingebouwde batterij voorziet de cameraklok van stroom. Gaat de klok terug naar zijn beginstand terwijl de camera is ingeschakeld, dan is de klokbatteij leeg. De batterij moet worden vervangen door de Technische Dienst van Minolta. De batterij gaat ongeveer vijf jaar mee.

OVER NI-MH BATTERIJEN

- Gebruikt u Ni-MH batterijen, maak dan beide batterijcontacten schoon met een droge doek om vuil of aanslag weg te vegen. Vanwege z'n geavanceerde computersysteem houdt de camera het batterijniveau scherp in de gaten. Zijn de batterijcontacten vuil, dan is het mogelijk dat de camera een onterechte batterijwaarschuwing geeft. Zijn de batterijprestaties ongebruikelijk slecht, poets dan de batterijcontacten schoon met een schone, droge doek.
- De prestaties van Ni-MH batterijen nemen af wanneer ze regelmatig worden opgeladen als ze nog niet volledig ontladen zijn. Maak Ni-MH batterijen bij voorkeur helemaal leeg voordat u ze oplaadt.
- Laad de batterijen van een batterijset altijd simultaan op. Het is aan te bevelen de batterijen die u voor de camera gebruikt niet ook in andere apparatuur te gebruiken. Houd u altijd aan de instructies en waarschuwingen in de gebruiksaanwijzing van het laadapparaat.
- Gebruikt u Ni-MH batterijen voor de eerste keer, of gebruikt u Ni-MH batterijen die lange tijd opgeslagen zijn geweest, dan zullen de prestaties nog niet optimaal zijn. De prestaties verbeteren tijdens het gebruik. Wilt u snel de topcapaciteit bereiken, laad en onlaad de batterijen dan enige malen achtereen.

VOORZORGEN LCD-MONITOR

- Hoewel de LCD-monitor met precisietechniek is vervaardigd is het mogelijk dat een klein aantal beeldpunten niet optimaal functioneert.
- Oefen geen druk uit op het oppervlak van het LCD-scherm. Er kan permanente schade door ontstaan.
- Bij lage temperaturen zal het LCD-scherm tijdelijk donker worden. Bij normale temperaturen wordt de normale weergave weer hersteld.
- De LCD-monitor kan bij lage temperaturen traag werken en bij hoge temperaturen zwart worden. Wanneer de camera weer in een normale temperatuur komt zal de monitor ook weer normaal functioneren.
- Zitten er vingerafdrukken op het oppervlak van de LCD-monitor, poets hem dan zachtjes schoon met een zachte, schone en droge doek.

AUTEURSRECHT

- Op TV programma's, film, videotapes, foto's en andere materialen rust auteursrecht. Ongeoorloofd opnemen of dupliceren van zulk materiaal kan een inbreuk op de auteursrechten zijn. Zonder toestemming opnemen van uitvoeringen, tentoonstellingen, enzovoorts is verboden. Materialen waarop auteursrecht rust kunnen alleen worden gebruikt wanneer aan de voorwaarden van het auteursrecht is voldaan.

VOOR BELANGRIJKE EVENEMENTEN EN REIZEN

- Controleer de werking van de camera, maak testopnamen en koop reservebatterijen.
- Minolta draagt geen verantwoordelijkheid voor schade of verlies als gevolg van een defect aan de apparatuur.

VRAGEN EN SERVICE

- Hebt u vragen omtrent uw camera of laadapparaat, neem dan contact met uw handelaar of neem contact op met Minolta.
- Neem voordat u apparatuur ter reparatie opstuurt eerst contact op met de Technische Dienst van Minolta.

TECHNISCHE GEGEVENS

Effectief aantal pixels:	5,0 miljoen (2568 X 1928)
CCD:	2/3-type interline primaire-kleuren-CCD met een totaal van 5,2 miljoen pixels
Camera gevoeligheid (ISO):	Auto en 100, 200, 400 en 800 ISO equivalenten.
Beeldverhouding:	4:3
Objectiefconstructie:	16 elementen in 13 groepen
Lichtsterkte:	f/2,8 (groothoekstand), f/3,5 (telestand)
Brandpuntsafstand:	7,2 - 50,8 mm, kleinbeeld-equivalent: 28 - 200 mm
Scherpstelbereik:	0,5 m - oneindig (vanaf CCD gemeten) 0,25 - 0,6 m, macrostand, tele 0,30 - 0,6 m, macrostand, groothoek
Filterdiameter:	49 mm
Autofocus-systeem:	Video AF
Sluiter:	CCD elektronische sluiter plus mechanische sluiter
Oplaadtijd ingebouwde flitser:	Circa 7 s
Zoeker-LCD:	Ferro-elektrische 4,8 mm reflectieve liquid crystal microdisplay.
Monitor-LCD:	46 mm TFT color low temperature polysilicon display
Beelddekking:	Circa 100%
A/D-conversie:	12 bits
Opslagmedia:	Type I en II CompactFlash kaarten, 170 MB, 340 MB, 512 MB en 1 GB IBM Microdrives
Bestandsformaten:	JPEG, TIFF, Motion JPEG mov, WAV en RAW. DCF 1.0 en DPOF ondersteunend
Print-output-regeling:	Exif print, Print Image Matching II
Video-output:	NTSC en PAL
Batterijen:	4 AA Ni-MH of alkaline batterijen

Batterijprestaties (opname):	Aantal opnamen: ca. 220 beelden Gebaseerd op Minolta's standaard testmethode: 1850 mAh Ni-MH batterijen, beelden op vol formaat (2560 x 1920), standaard beeldkwaliteit, EVF aan, LCD-monitor uit, flits gebruikt bij 50% van de opnamen, geen directe weergave, geen gesproken memo.
Batterijprestaties (weergave):	Continu weergavetijd: ca. 120 minuten Gebaseerd op Minolta's standaard testmethode: 1850 mAh Ni-MH batterijen, LCD-monitor aan, EVF aan.
Externe stroombron:	Netstroomadapter (AC-1L of AC-2L) High-power battery pack (EBP-100)
Afmetingen:	117 (W) X 90,5 (H) X 112,5 (D) mm
Gewicht:	Circa 530 gram (zonder batterijen of geheugenkaart)
Bedrijfstemperatuur:	0° - 40°C
Toegestane luchtvochtigheid:	5 - 85% (niet condenserend)

Specificaties zijn gebaseerd op meest recente informatie op moment van druk en kunnen zonder aankondiging worden gewijzigd.

SYSTEEMACCESSOIRES

Voor deze camera zijn diverse accessoires verkrijgbaar waarmee u de gebruiksmogelijkheden kunt uitbreiden. Voor meer informatie omtrent de hieronder en elders in deze gebruiksaanwijzing vermelde artikelen verwijzen wij u naar uw handelaar.

Close-up Diffusieschermpje CD-1000

Gebruikt u dit schermpje in combinatie met de ingebouwde flitser, dan ontstaat er een zachtere verlichting, die zeer geschikt is voor macrofotografie.

Verschillende Minolta flitsers kunnen op deze camera worden gebruikt:

Program Flash 3600HS(D)

Program Flash 5600HS(D)

Macro Ring Flash 1200 met Macro Flash Controller

Macro Twin Flash 2400 met Macro Flash Controller

Camera-info

De Minolta flitsers Program Flash 3600HS(D), Program Flash 5600HS(D), Macro Ring Flash 1200 en Macro Twin Flash 2400 kunnen in combinatie met deze camera worden gebruikt. ADI flitsmeting (blz. 94) werkt met beide Program-flitsers. Gebruik van andere flitsers wordt niet aanbevolen.

Bij gebruik van de Program flitsers wordt automatisch Pre-flash TTL ingeschakeld wanneer er indirect wordt geflitst, of wanneer de draadloze flitsfunctie wordt gebruikt of de flitsers met een kabel aan de camera zijn gekoppeld. Pre-flash TTL (blz. 94) wordt bij de macro-flitsers automatisch geactiveerd.

Mocht bij gebruik van de Program-flitsers de lichtverdeling in de groothoekstand van de camera niet voldoende egaal zijn, gebruik dan de groothoekadapter van de flitsers. Verander bij de 3600 HS(D) de flitsstand ook in Pre-flash TTL. Wordt bij gebruik van de program-flitsers de auto-zoom-functie gebruikt, dan is de verlichtingshoek groter dan de beeldhoek.

Bij gebruik van de Macro Ring Flash 1200 of de Macro Twin Flash 2400 in de macrostand (blz. 47) ontstaat in de groothoekstand mogelijk lichtafval in de hoeken van het beeld.

FILTER

Filterniveaus voor
kleurenbeelden

Meer over filtereffecten op
blz. 77.

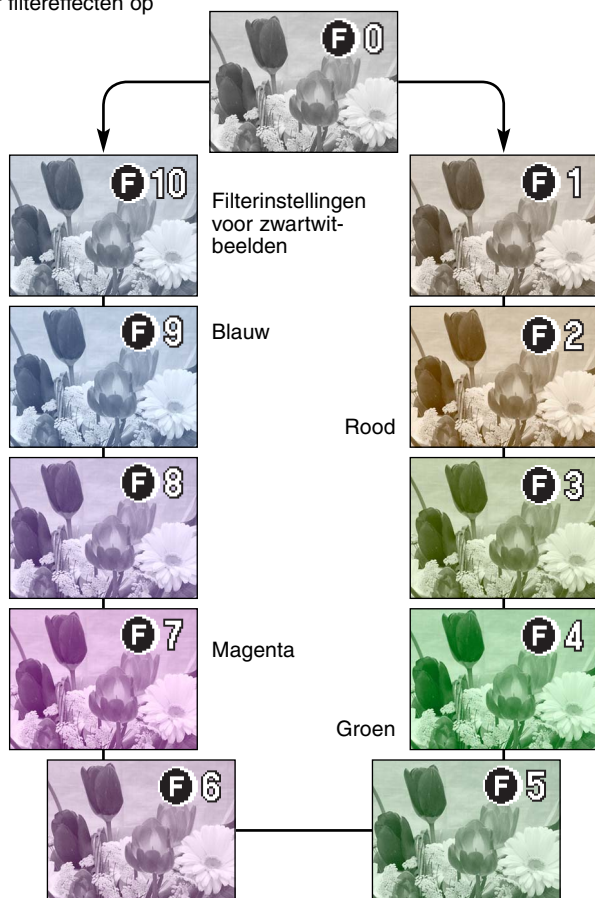



© 2002 Minolta Co., Ltd. under the Berne Convention
and the Universal Copyright Convention.

0-43325-53120-0

Printed in Germany