

MINOLTA

The essentials of imaging

www.minoltaeurope.com



DIMAGE Xi

E MANUAL DE INSTRUCCIONES

9222-2783-12 SY-A209

Gracias por adquirir este producto Minolta. Le rogamos lea detenidamente este manual de instrucciones para que pueda disfrutar de todas las prestaciones de su nueva cámara digital.

Este manual contiene información relacionada con productos introducidos en el mercado antes de Octubre del 2002. Para obtener información de compatibilidad sobre productos lanzados al mercado después de dicha fecha, contacte con el Servicio Técnico de Minolta que aparece en la contraportada de este manual.

Compruebe el contenido del embalaje, antes de utilizar este producto. Si faltara algún artículo, contacte inmediatamente con el proveedor de su cámara.

Cámara Digital DiIMAGE Xi de Minolta
Pila de iones de litio NP-200
Cargador de pilas de iones de litio BC-200
Correa de mano HS-DG100
Tarjeta de memoria SD de 16MB
Cable AV - AVC-200
Cable USB - USB-500
CD-ROM con software DiIMAGE
CD-ROM con Manual de la Utilidad DiIMAGE Image Viewer en PDF
CD-ROM con Manual de la cámara en PDF
Guía de Referencia Rápida
Certificado de Garantía Internacional de Minolta

vo Microsoft Windows. Pentium es una marca registrada de la Corporación Intel. Power PC es una marca de la Corporación Internacional Business Machines. QuickTime es una marca utilizada bajo licencia. Otras marcas son propiedad de sus respectivos propietarios: Apple, el logotipo de Apple, Macintosh, Power Macintosh, Mac OS, y el logotipo de Mac OS son marcas registradas de Apple Computer Inc. Microsoft y Windows son marcas registradas de la Corporación Microsoft. El nombre oficial de Windows es Sistema Operativo La DiMA

Atención antes de usar las pila

arios. por adquirir este producto Minolta. Le rogamos lea detenidamente este manual de instrucciones para que pueda disfrutar de todas las prestaciones de su nueva cámara digital.

Este manual contiene información relacionada con productos introducidos ePilas de iones de litio NP-200 L



PELIGRO

- No haga cortocircuitos, desarme, dañe o modifique la pila.
- No exponga la pila a fuego o temperaturas altas de más de 60°C (140°F).
- No exponga la pila al agua o humedad. El agua puede corroer o dañar los dispositivos de seguridad internos de la pila y provocar que la pila se caliente, se encienda, rompa o pierda fluido.
- No deje caer la pila ni la someta a impactos fuertes. Los impactos pueden estropear los dispositivos de seguridad internos de la pila y provocar que la pila se caliente, se encienda, rompa o pierda fluido.
- No guarde la pila cerca de recipientes metálicos o dentro de los mismos.
- No utilice la pila con ningún otro producto.
- Utilice únicamente el cargador especificado dentro del rango de voltaje indicado en la unidad del cargador. Un cargador o corriente inadecuados pueden causar daños o lesiones provocadas por fuego o electrocución.
- No utilice pilas que pierdan líquido. Si el fluido de la pila le entrara en los ojos, aclare inmediatamente con abundante agua fresca y acuda a 0 y 40°C (32° y 104°F). Guarde la pila únicamente en ambientes con temperaturas entre -20° y 30°C (-4° y 86°F) y una humedad del 45% al 85% RH.H.H. Si el fluido de la pila entra en contacto con la piel o ropa, lave la zona minuciosamente con agua.

ADVERTENCIAS

- Cubra con cinta aislante los contactos de las pilas de iones de litio para evitar cortocircuitos durante su colocación; siga siempre las instrucciones locales para el reciclaje de pilas.
- Si no se hubiera completado la recarga después de transcurrido el período especificado, desenchufe el cargador e interrumpa la recarga inmediatamente.

Advertencias generales y precauciones para el uso del producto.

Lea y entienda las siguientes advertencias y precauciones para un uso seguro de la cámara digital y sus accesorios.

ADVERTENCIAS

- Utilice únicamente la pila especificada en este manual.
- Utilice únicamente el adaptador AC especificado dentro del rango de voltaje indicado en la unidad del adaptador. Un adaptador o corriente inadecuados pueden causar daños o lesiones provocadas por fuego o electrocución.
- No desarme la cámara ni el cargador. La electrocución puede provocar lesiones si se toca el circuito de alto voltaje que hay dentro de este producto.
- Quite inmediatamente la pila o desenchufe el adaptador AC e interrumpa el uso, si la cámara se le cae o recibe un impacto y como consecuencia el interior, especialmente la unidad de flash, queda expuesto. El flash tiene un circuito de alto voltaje que puede causar electrocución produciendo lesiones. El uso continuado de un producto deteriorado o en parte estropeado puede provocar lesiones o un incendio.

- Mantenga la pila, la tarjeta de memoria y las partes pequeñas que se puedan tragar, lejos del alcance de los niños. Acuda inmediatamente al médico en caso de tragarse un objeto.
- Guarde este producto lejos del alcance de los niños. Sea cuidadoso cuando tenga niños alrededor, para no dañarles con el producto o sus partes.
- No dispare el flash directamente a los ojos. Podría perjudicar la vista.
- No dispare el flash ante conductores de vehículos. Podría producirles distracción o ceguera temporal, lo que podría causar un accidente.
- No utilice el monitor mientras conduzca un vehículo o camine. Podría producirse lesiones o un accidente.
- No mire directamente al sol ni a fuentes de iluminación fuertes a través del visor. Podría dañarse la vista o provocar ceguera.
- No mire al sol ni a fuentes de iluminación fuertes directamente a través del visor o del objetivo. Podría dañarse la vista o provocar ceguera.
- No utilice estos productos en ambientes húmedos, ni los maneje con las manos mojadas. Si entra líquido en estos productos, retire inmediatamente la pila o desenchufe el cable de corriente e interrumpa el uso. El uso continuado de un producto expuesto a líquidos puede causar daños o lesiones provocadas por fuego o electrocución.
- No emplee estos productos cerca de gases inflamables o líquidos como gasolina, bencina o disolvente. No utilice productos inflamables como alcohol, bencina o disolventes para limpiar estos productos. La utilización de limpiadores inflamables y disolventes puede provocar una explosión o fuego.
- Cuando desenchufe el adaptador AC o el cargador, no tire del cable de corriente. Sujete el enchufe mientras lo retira de la toma eléctrica.
- No dañe, retuerza, modifique, caliente o coloque objetos pesados sobre el adaptador AC o cable del cargador. Un cable dañado puede provocar daños o lesiones causadas por fuego o electrocución.
- Si estos productos emitieran un olor extraño, calor o fuego, interrumpa su uso. Quite inmediatamente la pila, con cuidado de no quemarse, ya que la pila puede calentarse con el uso. El uso continuado de un producto dañado o en parte defectuoso puede provocar lesiones o fuego.
- Lleve el producto al Servicio Técnico de Minolta cuando necesite reparaciones.



PRECAUCIONES

- No utilice ni guarde estos productos en ambientes calientes o húmedos como la guantera o el maletero de un coche. Podría dañarse la cámara, el cargador y la pila, pudiendo causar quemaduras o lesiones provocadas por el calor, fuego, explosión o pérdida del fluido de la pila.
- Si la pila tuviera pérdida de fluido, interrumpa el uso del producto.
- La temperatura de la cámara, el cargador y la pila aumenta tras largos períodos de utilización. Tome precauciones para evitar quemaduras.
- Se pueden provocar quemaduras si la tarjeta de memoria o la pila se quitan inmediatamente después de un período largo de uso. Apague la cámara y espere a que se enfríe.
- No dispare el flash mientras esté en contacto con personas u objetos. La unidad de flash descarga una gran cantidad de energía, que podría provocar quemaduras.
- No aplique presión en el monitor LCD. Un monitor dañado podría provocar daños, y el líquido del monitor podría causar inflamación. Si el líquido del monitor entrara en contacto con la piel, lave el área con agua fría. Si el líquido del monitor entrara en contacto con los ojos, aclare inmediatamente los ojos con abundante agua y acuda al médico.
- Cuando utilice el adaptador AC y el cargador, meta el enchufe con precisión en la toma de corriente eléctrica.
- No utilice si el adaptador AC o el cable del cargador estuvieran estropeados.
- No cubra el adaptador AC ni el cargador. Podría provocar un incendio.
- No obstruya el acceso al adaptador AC ni al cargador; ello podría impedir el desenchufar las unidades en caso de emergencia.
- Desenchufe el adaptador AC y el cargador cuando los limpie o cuando no los utilice.

ACERCA DE ESTE MANUAL

La sección de Comenzar a Funcionar enseña cómo preparar la cámara para su uso. Contiene importante información sobre las fuentes de energía y las tarjetas de memoria. El funcionamiento básico de esta cámara está cubierto en la sección del modo grabación, entre las páginas 20 y 29, y en la sección del modo reproducción, entre las páginas 54 y 60. Lea la sección del modo de transferencia de datos en su totalidad, antes de conectar la cámara al ordenador.

Muchas de las características de esta cámara se controlan mediante menús. Las secciones de navegación por los menús describen de forma concisa cómo cambiar las configuraciones de los menús. Las descripciones de las configuraciones aparecen a continuación de las secciones de navegación.

El apéndice contiene una sección sobre problemas en el funcionamiento para ayudarle a responder preguntas sobre el funcionamiento de la cámara. Asimismo, se proporciona información sobre el cuidado y el almacenamiento de la cámara. Por favor, guarde este manual en un lugar seguro.

Nombres de las partes.....	10
Comenzar a funcionar.....	12
Cargar la pila de iones de litio.....	12
Cambiar la pila de iones de litio.....	13
Indicador del estado de la pila.....	14
Apagado automático.....	14
Adaptador AC (se vende por separado).....	15
Colocar la correa de mano.....	15
Instalar y retirar la tarjeta de memoria.....	16
Acerca de las tarjetas de memoria.....	17
Establecer la fecha y la hora.....	18
Modo grabación.....	20
Manipular la cámara.....	20
Configurar la cámara para grabar imágenes.....	20
Usar el objetivo zoom.....	21
Visor del monitor LCD - modo grabación.....	22
Advertencia de cámara movida.....	22
Operación de grabación básica.....	23
Bloqueo del enfoque.....	24
Rango de enfoque.....	24
Señales de enfoque.....	25

Situaciones especiales de enfoque	25
Modos de flash	26
Rango de flash - Funcionamiento automático	27
Señales de flash	27
Navegación por el menú del modo grabación	28
Modos de manejo	30
Avance sencillo de fotogramas	30
Avance continuo	31
Temporizador automático	32
Grabación de películas	33
Grabación de sonido	34
Tamaño de la imagen	35
Calidad de la imagen	36
El contador de fotogramas y la capacidad de la tarjeta de memoria	37
Balance de blancos	38
Balance de blancos automático	38
Balance de blancos preestablecido	39
Reseteo automático	40
Zoom digital	41
Reproducción instantánea	42
Memo de voz	43
Sensibilidad de la cámara - ISO	44
Rango del flash y sensibilidad de la cámara	44
Brillo del LCD	45
Configuraciones del menú de apagado automático	45
Señales de sonido	45
Impresión de la fecha y la hora	46
Configurar la fecha y la hora	47
Configurar el formato de fecha	47
Compensación de exposición	48
¿Qué es un Ev?	49
AF Puntual	50
Botón de visualización - modo grabación	52
Guía breve de fotografía	53
Modo reproducción	54
Visor de reproducción de fotogramas simples	54
Visualizar imágenes y reproducción de grabaciones de sonido	55

Eliminar imágenes simples.....	55
Botón de visualización - modo reproducción	56
Reproducción ampliada.....	57
Navegación por el menú del modo reproducción.....	58
Pantalla de selección de fotogramas.....	60
Títulos con sonido	61
Eliminar archivos de imagen y de sonido.....	62
Bloquear archivos de imagen y de sonido	63
Acerca de DPOF	64
Crear una orden de impresión DPOF	64
Copiar en correo electrónico	66
Nombre de la carpeta.....	67
Memoria del número de archivo.....	68
Configurar el idioma	69
Formatear tarjetas de memoria	70
Salida de vídeo.....	70
Visualizar imágenes en un televisor.....	71
Modo transferencia de datos.....	72
Requisitos del sistema para la DiIMAGE Xi	72
Conectar la cámara a un ordenador	73
Conexión a Windows 98 y 98SE	75
Instalación automática	75
Instalación manual.....	76
Conexión a Mac OS 8.6	78
Requisitos del sistema para QuickTime	78
Apagado automático - modo transferencia de datos	78
Cambiar la tarjeta de memoria - modo transferencia de datos.....	79
Organización de la carpeta de la tarjeta de memoria.....	80
Desconectar la cámara del ordenador	82
Windows 98 y 98SE.....	82
Windows Me, 2000 Professional y XP.....	82
Macintosh.....	83
Apéndice	84
Problemas en el funcionamiento	84
Accesorios del sistema (se venden por separado)	89
Cuidados y almacenamiento	90
Especificaciones técnicas.....	94

NOMBRES DE LAS PARTES

* Esta cámara es un instrumento óptico sofisticado. Debe asegurarse de mantener las superficies limpias. Rogamos lea las instrucciones de cuidados y almacenamiento que aparecen al final de este manual (p. 90).

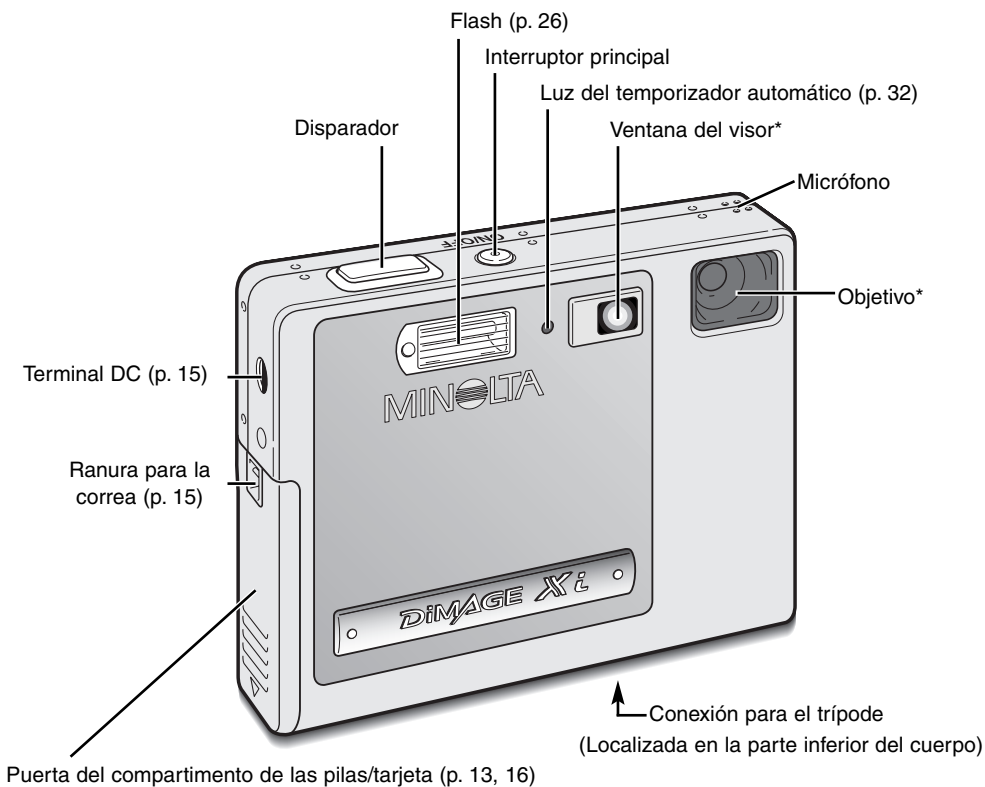

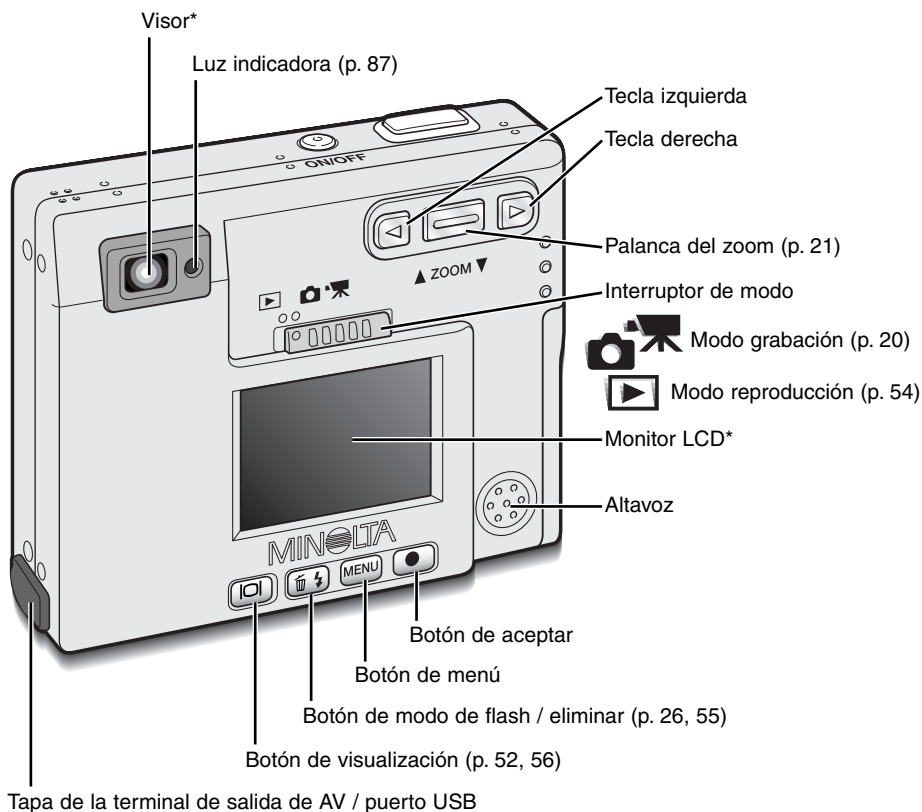

COMENZAR A FUNCIONAR

Esta sección abarca cómo preparar la cámara para su uso. Asimismo, se proporcionan detalles sobre el uso e instalación de la pila y la tarjeta de memoria, así como del modo de colocar la correa de mano y el adaptador opcional AC.

Cargar la pila de iones de litio

Antes de poder usar la cámara, se debe cargar la pila de iones de litio. Antes de proceder a la carga, lea las advertencias de seguridad en las páginas 3 y 4 de este manual. Únicamente recargue la pila con el cargador de pilas proporcionado. La pila se debe recargar antes de cada sesión fotográfica. Consulte la página 91 sobre el cuidado de la pila y su almacenamiento.

Enchufe el cable de corriente en la unidad del cargador (1).

Con las terminales de la pila hacia delante y la etiqueta hacia arriba, deslice la pila en el cargador (2).

Enchufe el cargador en una toma con corriente eléctrica.

- Tras unos segundos, la luz indicadora (3) parpadeará indicando que la pila se está cargando. La luz se apagará cuando la pila esté cargada. El tiempo de recarga es aproximadamente de ochenta minutos.

Desenchufe el cable de corriente de la toma.

Quite la pila del cargador (4).

- Para utilizar el cargador cuando viaje al extranjero, el cable de corriente debe cumplir los requisitos del país de destino. Los cables AC para otras regiones están disponibles por separado; consulte la página 89.

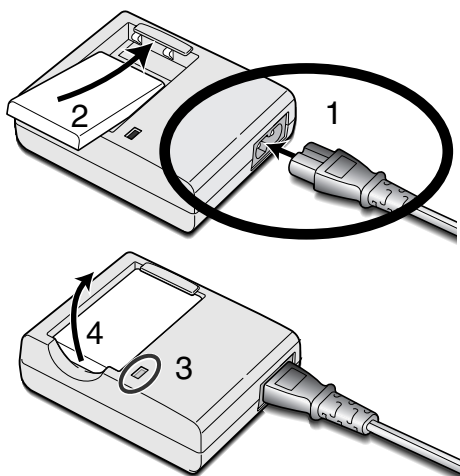

Cambiar la pila de iones de litio

Esta cámara digital utiliza una pila de iones de litio NP-200. Antes de usar la pila, lea las advertencias de seguridad en las páginas 3 y 4 de este manual. Cuando reemplace la pila, la cámara debe estar apagada.

Deslice la puerta del compartimento de la pila hacia el fondo de la cámara para liberar el pestillo de seguridad (1). Abra la puerta (2).

Mueva el pestillo hacia la parte trasera de la cámara para insertar la pila (3). Deslice la pila en su compartimento (4) con las terminales de la misma primero hasta que sea recogida por el pestillo.

Para quitar la pila, mueva el pestillo hacia la parte trasera de la cámara hasta que la pila se libere (5). Tire de la pila para sacarla del compartimento (6).

Cierre la puerta del compartimento de la pila (7) y deslícela hacia la parte superior de la cámara para cerrar el pestillo de seguridad (8).

- Después de instalar la pila, puede aparecer en el monitor un mensaje para fijar la fecha y la hora. El reloj y el calendario se definen en la sección de Configuración 1 del menú (p. 18). Una pila interna protege el reloj, el calendario y las configuraciones de memoria durante más de 24 horas si la cámara se utiliza durante al menos 5 minutos antes de quitar la pila.

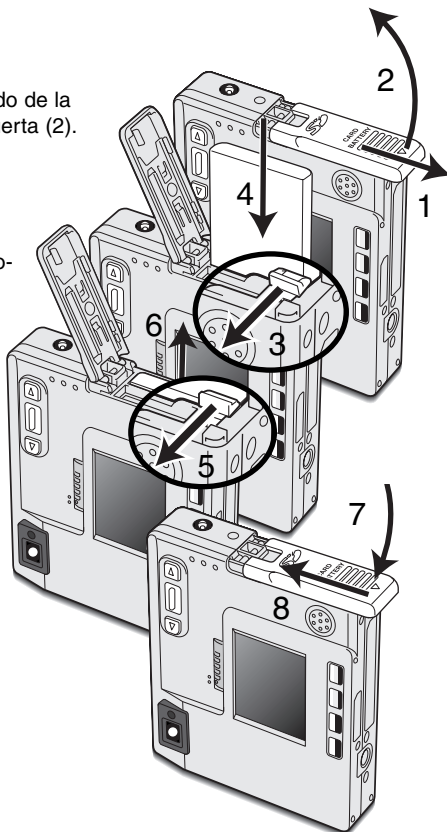

Indicador del estado de la pila

Esta cámara está equipada con un indicador automático de estado de la pila que se visualiza en el monitor LCD. El icono cambiará de blanco a rojo cuando la carga de la pila esté baja.



Icono de pila con carga completa - la pila está completamente cargada. Este icono aparece durante tres segundos cuando la cámara se enciende o cuando se cambia entre el modo de grabación y el de reproducción.



Icono de pila con carga a la mitad - la pila está parcialmente cargada. Este icono aparece durante tres segundos. El monitor LCD se apagará cuando el flash se esté cargando.



Advertencia de pila baja - la carga de la pila es muy escasa. Deberá reemplazar la pila lo antes posible. Esta advertencia aparece automáticamente y se mantiene en el monitor hasta que la pila se recarga. Si el nivel de carga cae por debajo de este nivel cuando la cámara está encendida, aparecerá un mensaje de “pila agotada” justo antes de que la cámara se apague.

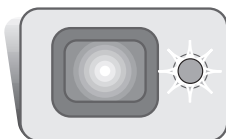

Si la carga es insuficiente para el funcionamiento de la cámara, la luz indicadora junto al visor lucirá de color rojo y parpadeará durante tres segundos. El disparador no funcionará. Debe recargar la pila.

Apagado automático

Para conservar la carga de la pila, la cámara se apaga si no se utiliza durante un período de tres minutos. Para restaurar el funcionamiento, presione el interruptor principal. El tiempo del período de apagado automático se puede cambiar en la sección de Configuración 1 del menú del modo reproducción y grabación (p. 28, 58). Cuando se conecta la cámara a un ordenador, el período de apagado automático está fijado en diez minutos y no se puede modificar.

Adaptador AC (se vende por separado)

No cambie la fuente de alimentación mientras la cámara esté encendida.
Apague siempre la cámara antes de cambiar la fuente de alimentación.

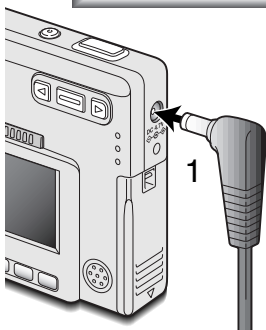

El adaptador AC, AC-4 o AC-5, permite alimentar a la cámara desde una toma de corriente eléctrica. Se recomienda el adaptador AC cuando la cámara tenga interface con un ordenador, o durante períodos de utilización prolongados. El modelo AC-4 de adaptador AC se utiliza en Norteamérica, Japón y Taiwán, y el AC-5 en el resto de países.

Inserte el mini-enchufe del adaptador AC en la terminal DC (1).

Inserte el enchufe del adaptador AC en una toma de corriente eléctrica.

Colocar la correa de mano

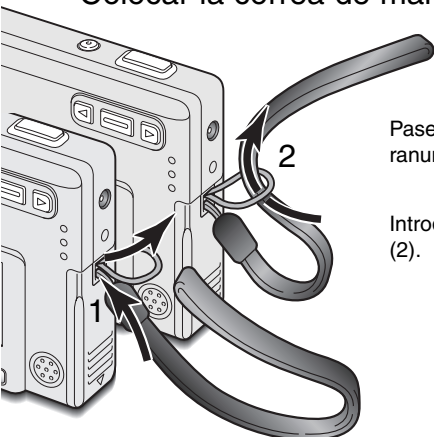

Mantenga siempre la correa alrededor de la muñeca, para evitar que la cámara se caiga accidentalmente.

Pase el extremo de la correa de mano con el lazo pequeño por la ranura de la correa situada en el cuerpo de la cámara (1).

Introduzca el otro extremo de la correa por el lazo pequeño y apriete (2).

Instalar y retirar la tarjeta de memoria

Apague siempre la cámara y confirme que la luz indicadora no esté de color naranja ni parpadeando, antes de cambiar la tarjeta de memoria; en caso contrario, la tarjeta puede resultar dañada y perderse datos.

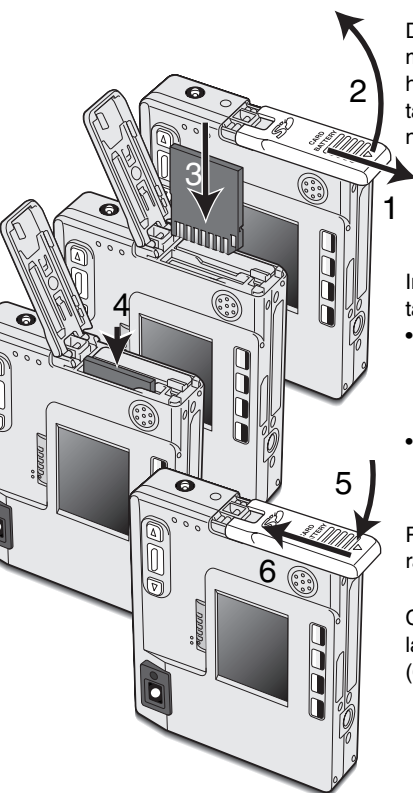

2 Deberá insertar en la cámara para que funcione una tarjeta de memoria SD (Seguridad Digital) o una tarjeta MultiMedia. Si no hubiera introducido una tarjeta, aparecerá una advertencia de “sin tarjeta” en el monitor LCD; de todas formas, el disparador funcionará.

1 Deslice la puerta del compartimento de la pila hacia el fondo de la cámara para abrir el pestillo de seguridad (1). Abra la puerta (2).

Inserte la tarjeta de memoria hasta el fondo en su ranura (3). La tarjeta debe quedar introducida en la ranura.

- Inserte la tarjeta de forma que su cara superior quede hacia el frontal de la cámara. Introduzca siempre la tarjeta derecha, nunca en ángulo. Nunca fuerce la tarjeta. Si la tarjeta no se ajusta, compruebe que está orientada correctamente.
- Si una tarjeta MultiMedia no está insertada correctamente, puede parecer que queda introducida, pero la puerta del compartimento de la tarjeta no cerrará.

5 Para extraer una tarjeta de memoria, presione la misma en la ranura y suelte (4). Entonces podrá tirar de la tarjeta.

6 Cierre la puerta del compartimento de la pila (5) y deslícela hacia la parte superior de la cámara para ajustar el pestillo de seguridad (6).

Acerca de las tarjetas de memoria

El período de respuesta durante la grabación y la reproducción es mayor con las Tarjetas MultiMedia en comparación a las Tarjetas de Memoria SD. Esto no es un defecto, sino que se debe a las especificaciones de la tarjeta. Cuando utilice tarjetas de gran capacidad, algunas operaciones como eliminar pueden tardar más tiempo.

La tarjeta de memoria SD tiene un interruptor de protección contra escritura para evitar que se pierdan datos al ser borrados.

Desplazando el interruptor hacia el fondo de la tarjeta, los datos quedarán protegidos. Sin embargo, cuando una tarjeta está protegida, no permite grabar imágenes. Si se intentara grabar o eliminar una imagen con la cámara, aparecerá un mensaje de “tarjeta bloqueada” y las luces LED junto al visor se volverán de color rojo y parpadearán rápidamente. Consulte la página 90 para instrucciones sobre el cuidado y almacenamiento de la tarjeta de memoria.

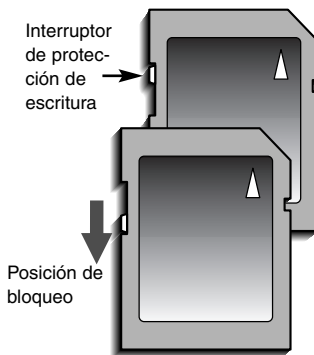

Si apareciera el mensaje de “imposible utilizar tarjeta”, puede ser que necesite formatear la tarjeta insertada. Una tarjeta utilizada en otra cámara puede necesitar ser formateada antes de su uso. Una tarjeta se puede formatear desde la sección de Configuración 2 del menú de reproducción (p. 58). Cuando se formatea una tarjeta, todos los datos de la misma se borran de forma permanente.

Establecer la fecha y la hora

Tras la inserción inicial de una tarjeta de memoria y recargar la pila, se deben fijar el reloj y el calendario de la cámara. Cuando se graban imágenes, los datos se guardan con la fecha y la hora de la grabación. Dependiendo del país, el menú del idioma se debe también establecer. Para cambiar el idioma, consulte la página 69.

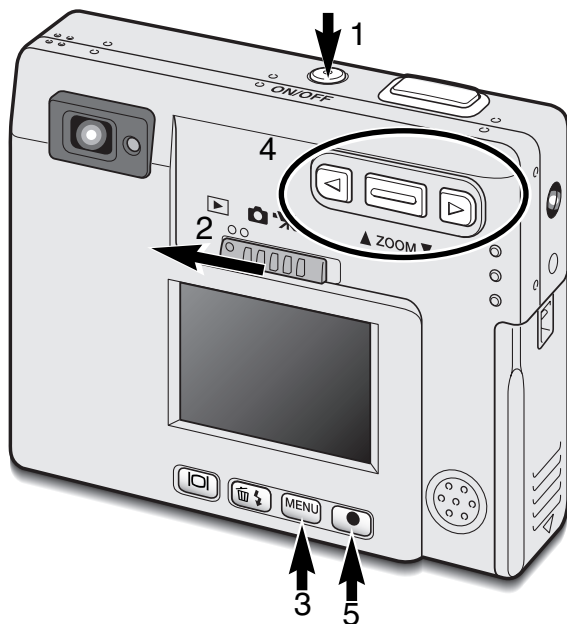

Encienda la cámara presionando el interruptor principal que se encuentra junto al disparador (1).

Fije el interruptor de modo en la posición de reproducción (2).

La fecha y la hora se pueden fijar en el menú de reproducción. La navegación por este menú es sencilla. El botón del menú (3) activa el menú encendiéndolo y apagándolo. La palanca del zoom y las teclas izquierda y derecha (4) controlan el cursor y cambian los parámetros en el menú. El botón de Aceptar (5) selecciona las opciones del menú y fija los ajustes.

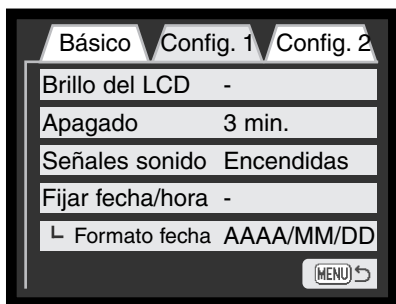

Menú reproducción: sección Config. 1



Presione el botón del Menú para activar el menú de reproducción.



Utilice la tecla derecha para marcar la pestaña de Configuración 1 situada en la parte superior del menú.



Use la palanca del zoom para marcar la opción del menú de Fijar fecha/hora.



Presione la tecla derecha. Aparecerá la palabra "Aceptar" en la parte derecha del menú.



Pantalla de configuración de fecha/hora



Presione el botón de Aceptar para visualizar la pantalla de configuración de fecha/hora.



Use las teclas izquierda y derecha para seleccionar la opción que desea cambiar. Utilice la palanca del zoom para ajustar la opción.



Presione el botón de Aceptar para fijar el reloj y el calendario. Aparecerá el menú de reproducción.



Presione el botón del Menú para cerrar el menú de reproducción.

MODO GRABACIÓN

Esta sección abarca la operación básica de grabación, así como las funciones de grabación avanzada. Para empezar a utilizar la cámara, lea las páginas 20 a 29. Muchas de las funciones de grabación se controlan mediante menús. Las secciones de navegación por los menús describen detalladamente cómo cambiar las configuraciones de los menús. Inmediatamente a continuación de la sección de navegación se enumeran las descripciones de las configuraciones.

Manipular la cámara

Mientras utilice el visor o monitor LCD, sujete la cámara con firmeza con su mano derecha mientras sostiene el cuerpo de la cámara con su mano izquierda. Mantenga los codos junto al cuerpo y los pies abiertos a la distancia de los hombros mientras sostiene la cámara firmemente.

Cuando tome fotos verticales, sujete la cámara de forma que el flash quede por encima del objetivo y con el disparador hacia arriba. Asegúrese de no cubrir el objetivo con los dedos o con la correa.

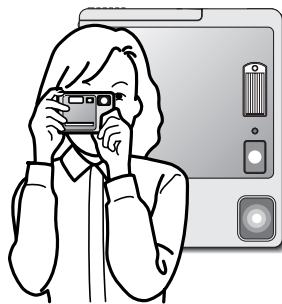

Configurar la cámara para grabar imágenes

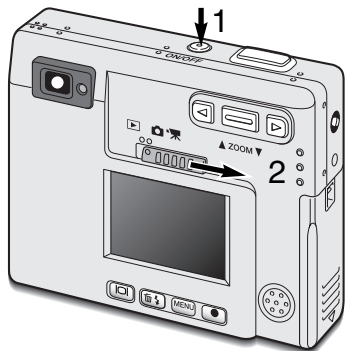

Encienda la cámara presionando el interruptor principal (1).

Ponga el interruptor de modo en la posición de grabación (2).

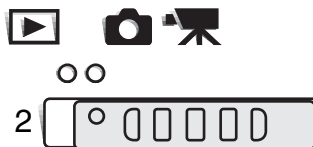

Usar el objetivo zoom

Esta cámara está equipada con un objetivo zoom único de 5,7 - 17,1 mm. Esto equivale a un objetivo de 37 a 111 mm. en una cámara de 35 mm. El objetivo se controla mediante la palanca del zoom situada en la parte posterior de la cámara.

En fotografía de 35 mm., a las distancias focales por debajo de 50 mm. se les denomina gran angular; el ángulo de visión es mayor que el del ojo humano. Por encima de 50 mm. se denomina teleobjetivo, y hace que los objetos lejanos aparezcan más cerca. El efecto del zoom óptico es visible tanto en el visor como en el monitor LCD.



Para utilizar el zoom acercando el objeto, empuje la palanca del zoom hacia arriba.

Para utilizar el zoom alejando el objeto, empuje la palanca del zoom hacia abajo.

La función de zoom digital puede duplicar la potencia del objetivo. El zoom digital se activa en la sección "A Medida" del menú del modo grabación (p. 28).

Visor del monitor LCD - modo grabación

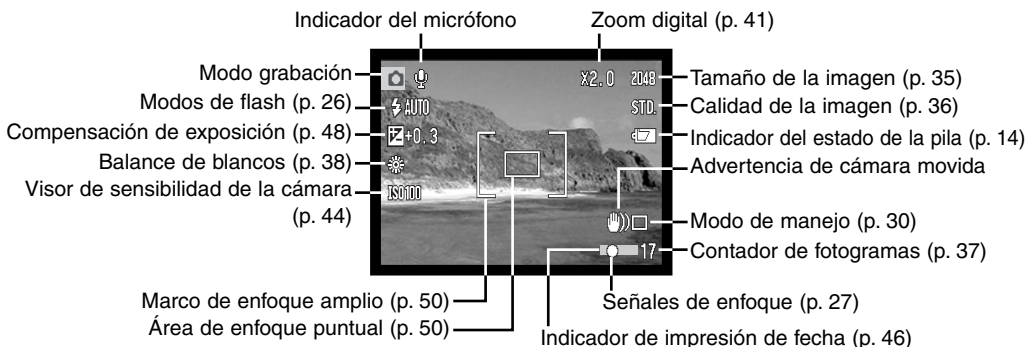

Advertencia de cámara movida



Si la velocidad del obturador cae por debajo del punto en el que la cámara se puede sostener con seguridad, aparecerá el indicador de advertencia de cámara movida en el monitor, y la luz indicadora del visor se volverá de color verde y parpadeará lentamente. La cámara movida supone una toma ligeramente borrosa causada por un sutil movimiento de las manos, que se hace más pronunciado en la posición de teleobjetivo que en la de gran angular. Aunque aparezca la advertencia, el disparador funcionará. Si aparece la advertencia, ponga la cámara en un trípode o utilice el flash incorporado.

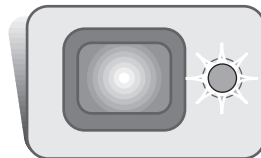

Operación de grabación básica

Encienda la cámara y sitúe el interruptor de modo en la posición de grabación.



Enmarque el objeto dentro del marco de enfoque en el monitor LCD o bien centre el objeto en el visor.

- La función de bloqueo de enfoque (p. 24) se puede usar con objetos descentrados.
- Si el objeto está más cerca de 1 m. (3 pies) en la posición del objetivo zoom de gran angular, o más cerca de 3 m. (10 pies) en la posición teleobjetivo, use solamente el monitor LCD para enmarcar el objeto.
- El área de enfoque puntual se puede utilizar para enfocar; presione el botón de Aceptar durante un segundo para activar el área (p. 50).



Presione el disparador hasta la mitad (1) para bloquear el enfoque y la exposición.

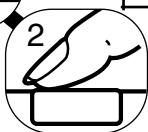

Las señales de enfoque (p. 25) en el monitor y la luz indicadora junto al visor, confirmarán que la imagen está enfocada. Si la señal de enfoque del monitor es roja o la luz indicadora es verde y parpadea rápidamente, la cámara no es capaz de enfocar el objeto. Repita los pasos anteriores hasta que la señal de enfoque sea blanca y la luz brille sin interrupción.

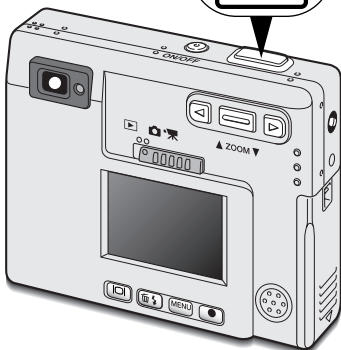
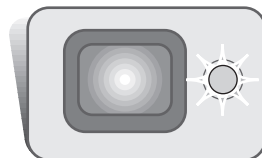

Presione el disparador hasta abajo (2) para hacer la foto.

- Tras liberar el obturador, la luz indicadora junto al visor se volverá de color naranja y parpadeará indicando que los datos de la imagen se están escribiendo en la tarjeta de memoria. Nunca quite una tarjeta de memoria mientras se estén transfiriendo datos.
- La imagen se puede pre-visualizar tras capturarla, si se continúa sujetando el disparador. Esta función se desactiva si el monitor está apagado. También se puede utilizar la reproducción instantánea (p.42).

Bloqueo del enfoque

La función de bloqueo del enfoque se utiliza cuando se quiere componer la imagen con el objeto descentrado y fuera del marco de enfoque. El bloqueo de enfoque también se puede utilizar cuando una situación especial de enfoque impide a la cámara enfocar el objeto. Esta función se controla con el disparador.

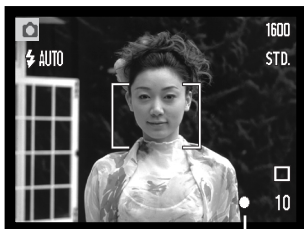

Sitúe el objeto dentro del marco de enfoque del monitor, o bien centre el objeto en el visor. Presione y mantenga el disparador hasta la mitad para bloquear el enfoque.

- La señal de enfoque del monitor y la luz indicadora del visor indicarán si el enfoque está bloqueado.



Sin levantar el dedo del disparador, recomponga el objeto dentro del área de la imagen. Presione el disparador hasta abajo para hacer la fotografía.

Rango de enfoque

El rango de enfoque va desde 25 cm. (0,8 pies) hasta el infinito. Se pueden emplear tanto el monitor LCD como el visor para enmarcar el objeto. Sin embargo, debido al paralaje, únicamente la imagen en vivo del monitor es precisa en objetos más cercanos a 1 m. (3 pies) en la posición del objetivo de gran angular, o a 3 m. (10 pies) en la posición teleobjetivo.

Señales de enfoque

Esta cámara digital posee un rápido y preciso sistema de enfoque automático. El icono de enfoque en la esquina inferior derecha del monitor LCD y la luz indicadora junto al visor, indicarán el estado del enfoque. El disparador funcionará independientemente de si la cámara puede enfocar o no el objeto.



Señal de enfoque

Enfoque confirmado - la señal de enfoque del monitor LCD es de color blanco y la luz indicadora del visor de color verde y constante.

No puede enfocar - la señal de enfoque del monitor LCD es de color rojo y la luz indicadora del visor de color verde y parpadeando con rapidez. Cuando el sistema AF no puede enfocar, el enfoque se fija en 20 m. (65,6 pies) ó en 2 m. (6,5 pies) cuando se utiliza el flash.

Situaciones especiales de enfoque

La cámara puede no ser capaz de enfocar en ciertas situaciones. En dichas situaciones, la función de bloqueo de enfoque (p. 24) se puede utilizar para enfocar otro objeto situado a la misma distancia que el objeto principal que se desea fotografiar, y luego se recompone la imagen para tomar la fotografía.

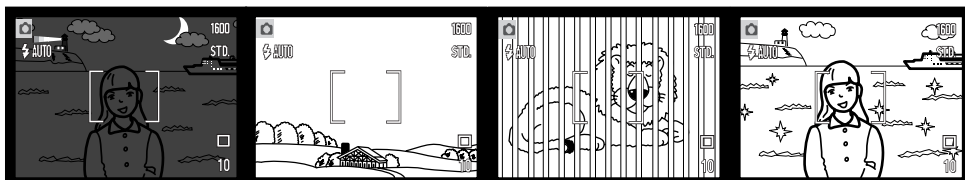

El objeto está demasiado oscuro.

El objeto que está en el marco de enfoque está demasiado bajo en contraste.

Dos objetos en distintas distancias se solapan en el marco de enfoque.

El objeto está junto a un objeto o zona muy brillante.

Modos de flash

El flash se puede usar cuando se hacen fotografías fijas. Para fijar el modo del flash, simplemente presione el botón de modo de flash/eliminar (1) situado en la parte de atrás de la cámara, hasta que aparezca el modo deseado. El modo de flash activado aparece en la esquina superior izquierda del monitor LCD. Cuando la cámara se apaga y está activado el reseteo automático (p. 40), el modo de flash se resetea al flash automático con reducción de ojos rojos, si éste fue el último modo configurado; si no, el modo se resetea a flash automático. Mientras el flash se está recargando, el disparador no funcionará.

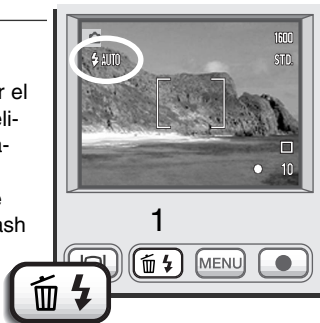

Los modos de flash aparecen en el siguiente orden:

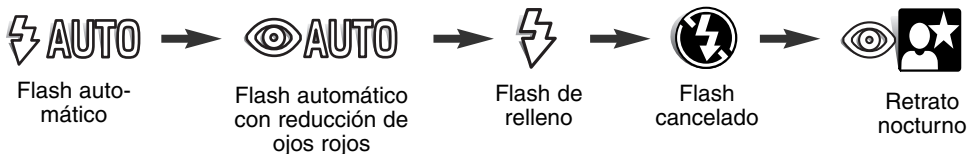

Flash automático - el flash se dispara automáticamente en condiciones de escasa luminosidad o luz indirecta.

Reducción de ojos rojos - el flash dispara múltiples destellos antes del disparo definitivo, para reducir la rojez en los ojos, efecto causado al reflejarse la luz de la retina. Al utilizarse en condiciones de poca luminosidad cuando se hacen fotos de personas o animales, los flashes previos contraen la pupila del ojo.

Flash de relleno - el flash se dispara con cada exposición, independientemente de la cantidad de luz ambiental. El flash de relleno se puede utilizar para reducir sombras marcadas, creadas por una luz directa fuerte o por la luz del sol.



Flash cancelado - el flash no se disparará. Utilice el flash cancelado cuando esté prohibido fotografiar con flash, cuando desee iluminar el objeto con luz natural, o cuando el objeto esté fuera del rango del flash. Puede aparecer la advertencia de cámara movida cuando se selecciona el flash cancelado (p. 22).

Retrato nocturno - para retratos con flash por la noche. La cámara balancea automáticamente el flash y las exposiciones del fondo. Al realizar retratos, pida a la persona que fotografía que no se mueva después del destello del flash; el obturador permanece abierto para la exposición del fondo. La función de reducción de ojos rojos se utiliza con el retrato nocturno.



Rango de flash - Funcionamiento automático

La cámara controla automáticamente la salida de flash. Para imágenes con una buena exposición, el objeto debe estar situado dentro del rango del flash. Debido al sistema óptico, el rango del flash no es el mismo en la posición del objetivo de gran angular que en la posición teleobjetivo. El rango del flash se puede cambiar con la sensibilidad de la cámara (ISO); consulte la página 44.

Posición de gran angular

0,25 m. ~ 3,2 m. (0,8 ~ 10,5 pies)

Posición de teleobjetivo

0,25 m. ~ 2,5 m. (0,8 ~ 8,2 pies)

Señales de flash

La luz indicadora situada junto al visor indica el estado del flash. Cuando la luz está de color rojo y parpadea con rapidez, el flash se está cargando y el obturador no se liberará. Cuando la luz está de color verde, el flash está cargado y listo para dispararse.

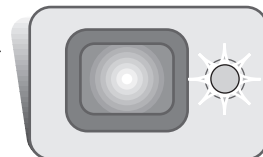

Navegación por el menú del modo grabación

Las operaciones de la cámara y las funciones de grabación se controlan mediante el menú. Navegar por el menú es sencillo. El botón del Menú lo enciende y lo apaga. La palanca del zoom y las teclas de izquierda y derecha controlan el cursor y cambian las configuraciones del menú. El botón de Aceptar selecciona las opciones del menú y fija los ajustes.

MENU

Para activar el menú del modo grabación, presione el botón del Menú.



Aparecerá marcada la pestaña de “Básico” en la parte superior del menú. Use las teclas izquierda / derecha para seleccionar la pestaña del menú adecuada; los menús cambiarán a medida que marque las distintas pestañas.



Cuando tenga la sección del menú deseada, utilice la palanca del zoom para desplazarse por las opciones del menú. Marque la opción cuya configuración desea cambiar.



Con la opción del menú que desea cambiar marcada, presione la tecla derecha; las configuraciones aparecerán con el parámetro actual indicado mediante una flecha.

- Para volver a las opciones del menú, presione la tecla izquierda.



Use la palanca del zoom para marcar la nueva configuración.

- Si aparece la palabra “Aceptar”, presione el botón de Aceptar para visualizar la pantalla de configuraciones.



Presione el botón de Aceptar para seleccionar la configuración marcada.

Una vez se ha seleccionado una configuración, el cursor regresará a las opciones del menú y se visualizará el nuevo parámetro escogido. Se puede continuar haciendo cambios. Para regresar al modo grabación, presione el botón de Menú.

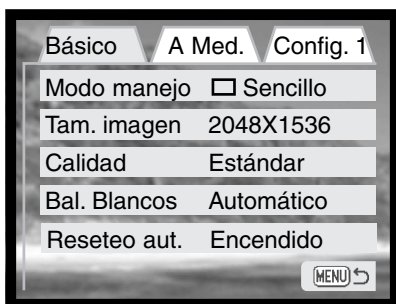

Básico

Modo manejo	<input type="checkbox"/> Sencillo
	<input type="checkbox"/> Continuo
	<input type="checkbox"/> Tempor. aut.
	<input type="checkbox"/> Película
	<input type="checkbox"/> Grab. sonido
Tamaño imagen	2048 X 1536
	1600 X 1200
	1280 X 960
	640 X 480
Calidad	Super fina
	Fina
	Estándar
	Económica
Bal. Blancos	Automático
	Luz de día
	Nublado
	Tungsteno
	Fluorescente
Reseteo autom.	Encend./Apagado

Consulte las secciones siguientes para ver detalles sobre las opciones de los menús y sus configuraciones. A la sección de Configuración 1 se puede acceder tanto desde el modo grabación como desde el menú de reproducción (p. 58).

A Medida

Zoom digital	4X
	2X
	Apagado
Reprod. instant.	Encend./Apagado
Memo de voz	Encend./Apagado
Sensibilidad	ISO400
	ISO200
	ISO100
	ISO50
	Auto
Impresión fecha	Encend./Apagado

Configurac. 1

Brillo del LCD	Aceptar	
Apagado	30 minutos	
	10 minutos	
	5 minutos	
	3 minutos	
	1 minuto	
Señales sonido	Encendidas	
	Sólo sonido FX	
	Sin sonido FX	
	Apagadas	
Fijar fecha/hora	Aceptar	
Formato fecha	AAAA/MM/DD	
	MM/DD/AAAA	
	DD/MM/AAAA	

Modos de manejo

Los modos de manejo controlan el ratio y el método en el que se capturan las imágenes. Los iconos que indican el modo seleccionado aparecen en el monitor. El modo de manejo se selecciona en la sección básica del menú del modo grabación (p. 28). Si el reseteo automático está activado (p. 40), el modo de manejo se resetea al avance sencillo de fotogramas, cuando se apaga la cámara.

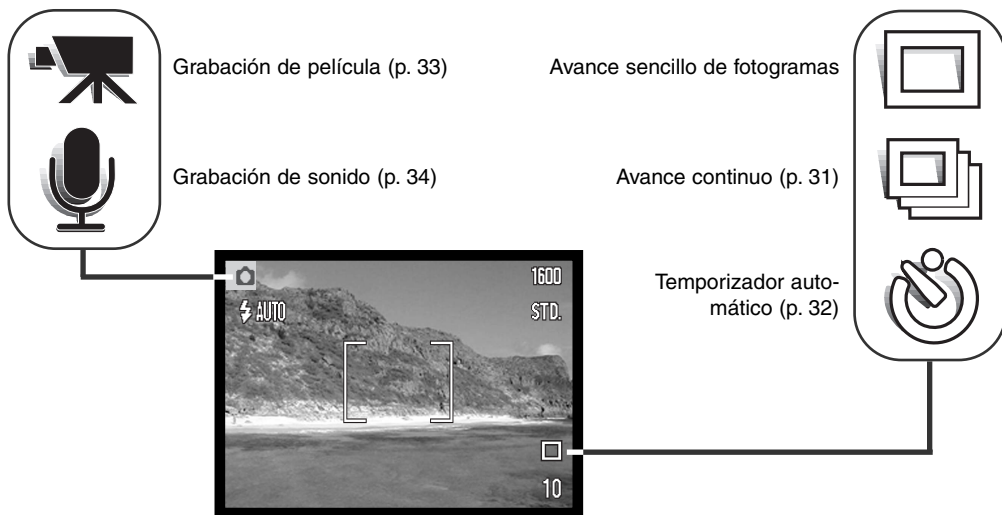

Avance sencillo de fotogramas

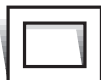

El avance sencillo de fotogramas permite capturar únicamente una imagen cada vez que se aprieta el disparador. Esta es la configuración que trae la cámara por defecto.

Avance continuo



El modo de manejo de avance continuo permite capturar una serie de imágenes mientras se mantiene apretado el disparador. El número de imágenes que se puede capturar cada vez, depende de la configuración de calidad y tamaño de la imagen. Con una configuración de tamaño de imagen de 2048 X 1536, el porcentaje máximo de capturas es de 1,6 fotogramas por segundo (2 fps). Si la calidad de la imagen está fijada en super fina (p. 36) solamente se podrá capturar un fotograma cada vez. El avance continuo se selecciona en la sección básica del menú del modo grabación (p. 28).

Componga la foto como se describe en la sección de operación de grabación básica (p. 23). Presione el disparador hasta la mitad para bloquear la exposición y el enfoque de las series. Presione y mantenga el disparador hasta abajo (1) para empezar a sacar fotografías. Cuando se presiona y mantiene el disparador, la cámara comienza a grabar imágenes hasta que ha alcanzado el número máximo o hasta que se suelta el disparador. El flash incorporado se puede utilizar, pero el porcentaje de captura se reduce, ya que el flash necesita recargarse entre fotogramas. La impresión de fecha (p. 46) también reduce el porcentaje de captura. El contador de fotogramas se ajustará después de tomar la serie, mientras se guardan las imágenes.

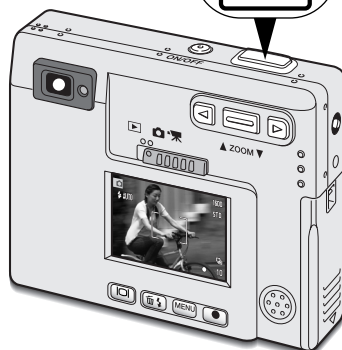

Este cuadro enumera el número máximo de imágenes que se pueden capturar con las distintas combinaciones de calidad y tamaño de imagen.

Calidad imagen \ Tamaño imagen	2048 X 1536	1600 X 1200	1280 X 960	640 X 480
Económica	23	37	56	178
Estándar	11	19	29	104
Fina	6	9	15	56

Temporizador automático



Utilizado en auto-retratos, el temporizador automático retrasa la liberación del obturador en aproximadamente diez segundos después de presionar el disparador. El modo de manejo del temporizador automático se selecciona en la sección básica del menú del modo grabación (p. 28).

Con la cámara en un trípode, componga la foto como se describe en la sección de operación de grabación básica (p. 23). El bloqueo del enfoque (p. 24) se puede utilizar con objetos descentrados. Presione el disparador hasta la mitad para bloquear la exposición y el enfoque (1). Presione el disparador hasta abajo para comenzar la cuenta atrás (2). Debido a que el enfoque y la exposición se determinan cuando se presiona el disparador, no se ponga delante de la cámara cuando haga fotos con el temporizador automático. Confirme siempre el enfoque con las señales de enfoque antes de comenzar la cuenta atrás (p. 25).

Durante la cuenta atrás, la luz del temporizador automático, situada en la parte delantera de la cámara (3), comenzará a parpadear, acompañada de una señal sonora. Unos segundos antes de la exposición, la luz del temporizador automático parpadeará con mayor rapidez. La luz brillará constante sin parpadear justo antes del disparo. Para detener la cuenta atrás y cancelar el temporizador automático, presione el interruptor principal. El modo de manejo se resetea a Avance sencillo de fotogramas después de la exposición. La señal sonora se puede apagar mediante el menú de configuración.

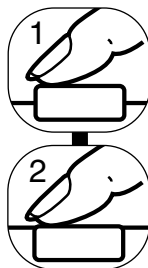

Grabación de películas



El modo de manejo de grabación de películas se selecciona en la sección básica del menú del modo grabación (p. 28). Se pueden grabar clips de película de hasta aproximadamente treinta y cinco segundos con sonido. La imagen de película es de 320 X 240 pixels (QVGA) y se graba en un porcentaje de alrededor de 340KB/s. Se puede guardar aproximadamente un clip de película de 41 segundos en una tarjeta de memoria de 16 MB.

La grabación de vídeo digital es sencilla. Enfoque la foto en el monitor LCD. Presione y libere el disparador para empezar a grabar (1); durante la grabación, aparecerá la palabra "Grabar". La cámara continuará grabando hasta que el tiempo de grabación se termine o hasta que se presione de nuevo el disparador.

Al grabar, el contador de fotogramas contará hacia atrás el tiempo de grabación. Asegúrese de no cubrir el micrófono mientras graba. Durante la grabación, el enfoque permanece bloqueado y el zoom óptico no está operativo. Sin embargo, se puede utilizar un zoom digital de 4X continuado con la palanca del zoom. Las posiciones del zoom óptico, de la compensación de exposición y del balance de blancos se deben configurar antes de la grabación.

Tras la grabación, aparecerá una pantalla indicando que el clip de película se está guardando en la tarjeta de memoria. Nunca quite la tarjeta de memoria o desconecte la fuente de energía mientras se guarda el clip.

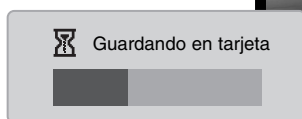

Grabando



Indicador de grabación

Tiempo que resta a la grabación

Stand-by

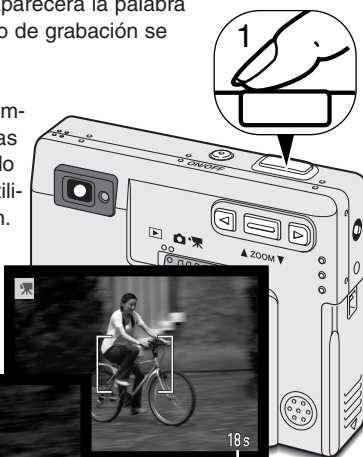

Tiempo de grabación máximo para el siguiente clip

Grabación de sonido



Se pueden grabar 30 minutos de sonido sin una imagen. El modo de manejo de grabación de sonido se selecciona en la sección básica del menú del modo grabación (p. 28). Cuando la función se activa, en el visor aparece una pantalla azul.

Se pueden guardar aproximadamente 31 minutos de sonido en una tarjeta de memoria de 16 MB. El sonido se graba a aproximadamente 8 KB/s.

En la posición de Stand-by, en el monitor se visualiza el tiempo de grabación disponible aproximado. Para empezar la grabación, presione el disparador (1). Un gráfico de barras y el contador de fotogramas (2) mostrarán la cantidad de tiempo de grabación. La grabación se detendrá cuando se presione de nuevo el disparador o cuando finalice el tiempo límite de los 30 minutos.

Cuando realice grabaciones de sonido, tenga cuidado de no tocar ni cubrir el micrófono. La calidad de la grabación es proporcional a la distancia del micrófono al sujeto. Para mejores resultados, sujete la cámara aproximadamente a 20 cm. (8 pulgadas) de su boca.

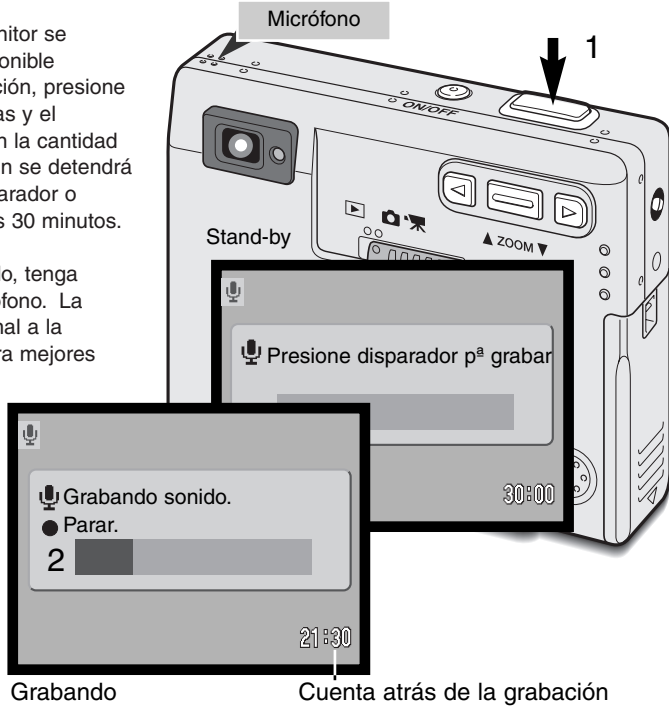

Tamaño de la imagen



Cambiar el tamaño de la imagen afecta al número de píxeles de cada imagen. Cuanto mayor es el tamaño de la imagen, mayor será el tamaño del archivo. Elija el tamaño de la imagen basándose en el uso final que hará de la misma --las imágenes pequeñas son más prácticas para páginas Web, mientras que los tamaños más grandes producirán impresiones de más alta calidad. El tamaño de la imagen se debe fijar antes de hacer la fotografía. El tamaño de la imagen se establece en la sección básica del menú del modo grabación (p. 28).

Existen cuatro tamaños de imagen disponibles: 2048 X 1536 (FULL), 1600 X 1200 (UXGA), 1280 X 960 (SXGA), y 640 X 480 (VGA). El tamaño de la imagen se define por las dimensiones en píxeles en horizontal y en vertical. La configuración de tamaño de imagen seleccionada aparecerá en el monitor LCD únicamente en su dimensión horizontal.

Si se modifica el tamaño de la imagen, el contador de fotogramas mostrará el número de imágenes aproximado que se pueden grabar con dicha configuración y con la tarjeta de memoria instalada. Una tarjeta de memoria puede contener imágenes con tamaños distintos.

Calidad de la imagen

Esta cámara dispone de cuatro configuraciones de calidad de imagen: super fina, fina, estándar y económica. Seleccione siempre la configuración deseada antes de realizar la fotografía. La calidad de imagen se establece en la sección básica del menú del modo grabación (p. 28).

La calidad de imagen controla el porcentaje de compresión, pero no tiene efecto en el número de píxeles de la imagen. Cuanto mayor es la calidad de la imagen, menor es el porcentaje de compresión y mayor el tamaño del fichero. Si para usted es importante la utilización económica de la tarjeta de memoria, emplee el modo económico. La calidad de imagen estándar es suficiente para un uso normal. El modo super-fino producirá la más alta calidad de imagen y el archivo de imagen de mayor tamaño.

Los formatos de archivo varían dependiendo de la configuración de calidad de imagen elegida. Las imágenes super-finas se guardan como archivos TIFF. Las imágenes finas, estándar y económicas se formatean como archivos JPEG.

Si cambia la calidad de imagen, el monitor LCD mostrará el número aproximado de imágenes que se pueden grabar con dicha configuración en la tarjeta de memoria instalada. Una tarjeta de memoria puede contener imágenes con calidades distintas.

Visor del monitor LCD		Tipo de archivo
S. FIN	Super fina - la calidad de imagen más alta.	TIFF
FINA	Fina - alta calidad de imagen.	JPEG
STD	Estándar - la configuración por defecto.	JPEG
ECON	Económica - los archivos de menor tamaño.	JPEG

El contador de fotogramas y la capacidad de la tarjeta de memoria

El número de imágenes que se pueden guardar en una tarjeta de memoria viene determinado por el tamaño y el tipo de tarjeta, así como por el tamaño del archivo de las imágenes. El tamaño actual del archivo está determinado por la escena; algunos objetos se pueden comprimir más que otros.

Tamaños de archivo aproximados.				
Tamaño imagen / Calidad imagen	2048 X 1536	1600 X 1200	1280 X 960	640 X 480
Super fina	9,2 MB	5,5 MB	3,5 MB	0,91 MB
Fina	1,6 MB	0,95 MB	0,61 MB	0,17 MB
Estándar	0,80 MB	0,48 MB	0,32 MB	0,09 MB
Económica	0,40 MB	0,25 MB	0,17 MB	0,05 MB
Capacidad aproximada de la tarjeta para una tarjeta de memoria de 16 MB.				
Super fina	1 imagen	2 imágenes	3 imágenes	15 imágenes
Fina	9 imágenes	15 imágenes	23 imágenes	82 imágenes
Estándar	18 imágenes	29 imágenes	45 imágenes	150 imágenes
Económica	36 imágenes	56 imágenes	82 imágenes	226 imágenes

El contador de fotos indica el número de imágenes aproximadas que se pueden guardar en la tarjeta de memoria con las configuraciones de calidad y tamaño de la cámara. Si se cambian las configuraciones, el contador de fotogramas se ajustará en concordancia. Debido a que el cálculo está basado en tamaños de archivo aproximados, la imagen actual tomada puede no cambiar el contador o puede disminuirlo en más de uno.

Cuando el contador de fotogramas muestra tres ceros en rojo y aparece el mensaje de tarjeta llena, esto indica que no se pueden capturar más imágenes con dichas configuraciones de tamaño y calidad de imagen. Un cambio en las configuraciones de tamaño o calidad de imagen podría permitir sacar más fotografías.

Balace de blancos

El balance de blancos es la habilidad de la cámara para hacer que distintos tipos de luz aparezcan neutros. El efecto es similar a seleccionar película de luz del día o tungsteno, o bien utilizar filtros de compensación de color, en fotografía convencional.

Existen disponibles una configuración automática y cuatro configuraciones preestablecidas de balance de blancos con imágenes fijas y grabación de película. Cuando se selecciona una de las configuraciones de balance de blancos preestablecidas, aparecerá un icono en el monitor LCD para indicar la configuración de balance de blancos que está activa. El balance de blancos se establece en la sección básica del menú del modo grabación (p. 28). Cuando el reseteo automático (p. 40) está activado, el balance de blancos se configurará al balance de blancos automático cuando la cámara se apague.

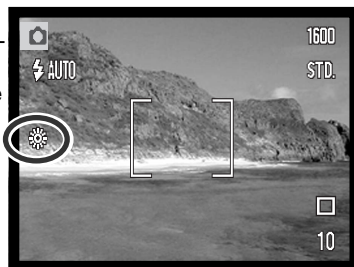

Balace de blancos automático

El balance de blancos automático compensa la temperatura de color de una escena. En la mayoría de los casos, la configuración automática balancea la luz ambiental y crea buenas imágenes, incluso bajo condiciones de mezcla de iluminaciones. Cuando se utiliza el flash incorporado, el balance de blancos se configura para la temperatura de color del flash.

CONSEJOS FOTOGRÁFICOS

El balance de blancos no puede corregir la iluminación de vapor de alta energía: vapor de sodio (las luces amarillas de carretera) o vapor de mercurio. Para realizar retratos con estas condiciones de iluminación, se puede usar el flash para dominar la luz ambiental. En paisajes que tengan este tipo de iluminación, establezca el balance de blancos en la configuración preestablecida de luz del día.

Balance de blancos preestablecido

Las configuraciones preestablecidas del balance de blancos se deben fijar antes de sacar la fotografía. Una vez establecido, el efecto es inmediatamente visible en el monitor.

Para grabar la luz ambiental, fije el modo de flash en Flash cancelado (p. 26). El flash incorporado se puede usar con un balance de blancos preestablecido, pero creará un aspecto rosado o azulado con las configuraciones de fluorescente y tungsteno. El flash se balancea con la luz del día y producirá buenos resultados con las configuraciones de luz de día y nublado.



Luz del día - para objetos en exteriores iluminados por la luz solar.



Nublado - para escenas en exteriores con nubes.



Tungsteno - para iluminaciones incandescentes: bombillas de filamentos.



Fluorescente - para iluminaciones fluorescentes: luz de techos de oficinas.

MODO GRABACIÓN

Reseteo automático

Cuando se activa el reseteo automático, las siguientes funciones vuelven a su configuración programada cuando se apaga la cámara:

Función	Se resetea a:	Página
Modo de flash*	Automático	26
Modo de manejo	Avance sencillo fotogramas	30
Balance de blancos	Automático	38
Sensibilidad de cámara	Automática	44
Monitor LCD	Visualización completa	52
Área de enfoque puntual	Marco de enfoque amplio	50

*El modo de flash se resetea a flash automático con reducción de ojos rojos si ésta fue la última configuración; si no lo fue, el modo se resetea a flash automático. Consulte la página 26 para información sobre los modos de flash.

El reseteo automático está inicialmente activado. Para evitar que la cámara se resetee, esta función se puede apagar en la sección básica del menú. Sin embargo, la cámara se reseteará si la pila se quita durante un período largo. Una pila interna protege el reloj, el calendario y las configuraciones de la cámara durante más de 24 horas, si la cámara se utiliza durante al menos 5 minutos antes de quitar la pila.

La compensación de exposición no estará operativa cuando la función de reseteo automático esté activada y cualquier configuración de compensación de exposición anterior se cancelará.

Zoom digital

Para ayudar al zoom óptico, existe un zoom digital de 2X y de 4X. El zoom digital se activa en la sección "A Medida" del menú del modo grabación (p. 28).

El zoom digital aumenta la ampliación de la configuración más grande de teleobjetivo del zoom óptico, en 0,2 pasos y hasta 2X ó 4X. Aunque las imágenes grabadas con zoom digital se interpolan al tamaño de imagen fijado, la calidad de las imágenes puede no ser la misma que la de las imágenes tomadas sin el zoom digital; cuanto mayor es la potencia del zoom digital, menor es la calidad de la imagen. El efecto del zoom digital es visible únicamente en el monitor LCD. La función de zoom digital se cancela si se apaga el monitor LCD (p. 52).

Active el zoom digital en la sección "A Medida" del menú del modo grabación.

- El zoom digital se mantendrá activo hasta que se resetee en el menú.

En la posición de teleobjetivo máxima, presione la palanca del zoom para activar el zoom digital.

- La ampliación del zoom aparecerá en la esquina superior derecha del monitor.
- Para quitar la ampliación, presione la palanca del zoom hacia abajo.

Cuando se utiliza el modo de grabación de película, el zoom digital de 4X se activa, incluso cuando esté configurado el zoom de 2X.

Cuando se activa el zoom digital, el marco de enfoque amplio y el área de enfoque puntual (p. 50) quedan ampliados.

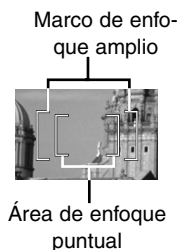

Reproducción instantánea

Tras capturar una imagen fija, ésta se puede ver en el monitor durante dos segundos antes de ser guardada. La reproducción instantánea muestra el último fotograma de la serie cuando se utiliza con el modo de manejo de avance continuo (p. 31). Cuando se apaga el monitor LCD (p. 52), se activará automáticamente durante el período de reproducción instantánea.

La reproducción instantánea se puede activar en la sección "A Medida" del menú del modo grabación (p. 28). Cuando se utiliza con el memo de voz, la grabación de sonido comenzará después de reproducir la imagen.



NOTAS SOBRE LA CÁMARA

Las imágenes se pueden pre-visualizar inmediatamente tras ser capturadas, independientemente de si la reproducción instantánea esté activada o no. Simplemente continúe apretando el disparador tras sacar la fotografía, para ver la imagen en el monitor. Suelte el disparador para finalizar la reproducción. Esta función se desconecta si se apaga el monitor o si se utilizan los modos de manejo de Avance continuo, Película o Temporizador automático.

Memo de voz



El memo de voz permite una grabación de sonido de hasta quince segundos con una imagen fija. Esta función se activa en la sección "A Medida" del menú del modo grabación (p. 28). Cuando la función está activada, aparece en el monitor LCD un icono con forma de micrófono blanco. El memo de voz se debe fijar antes de hacer la fotografía. Se mantendrá efectivo hasta que se resetee. Cuando se apaga el monitor LCD (p. 52), se activará automáticamente para el período del memo de voz.

Después de capturar una imagen, aparecerá una pantalla indicando que la grabación de sonido ha comenzado. Un gráfico de barras (1) mostrará la cantidad de tiempo restante de grabación. Para detener la grabación, presione el disparador o bien el botón de Aceptar (2). La grabación se detendrá automáticamente cuando pase el tiempo límite de quince segundos.

El memo de voz está unido a la última imagen de la serie en el avance continuo (p. 31). Cuando se reproducen, las imágenes con memo de voz y sonido tienen un icono con una nota musical visualizado junto a ellas (p. 55).

Cuando haga grabaciones de sonido, asegúrese de no tocar o cubrir el micrófono. La calidad de la grabación es proporcional a la distancia entre el sujeto y el micrófono. Para mejores resultados, mantenga la cámara aproximadamente a 20 cm. (8 pulgadas) de distancia de la boca.

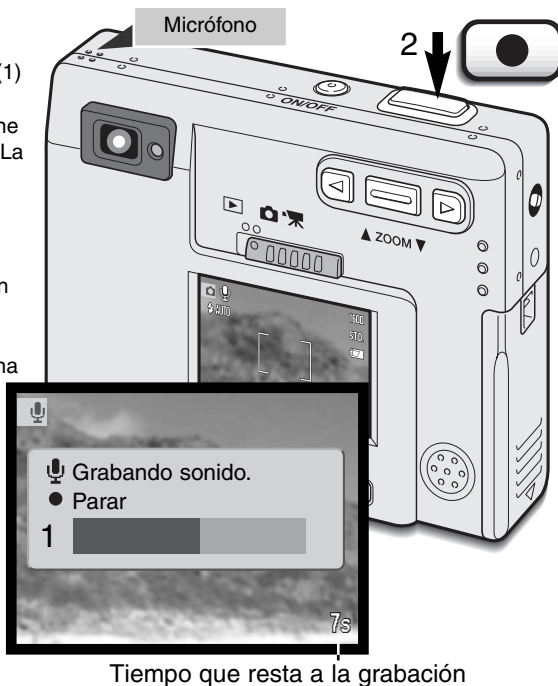

Sensibilidad de la cámara - ISO

Se pueden seleccionar cuatro configuraciones de sensibilidad de cámara con una imagen fija: Automática, 50, 100, 200 y 400; los valores numéricos están basados en equivalentes ISO. ISO es el estándar utilizado para indicar la sensibilidad de la película: cuanto mayor es el número, mayor es la sensibilidad de la película. La sensibilidad se puede activar en la sección "A Medida" del menú del modo grabación.

La configuración automática ajusta automáticamente la sensibilidad de la cámara a las condiciones de iluminación entre ISO 50 e ISO 160. Cuando se emplea cualquier otra configuración que no es la automática, aparecerá en el monitor LCD la palabra "ISO" y el valor establecido.

Se puede seleccionar una configuración de sensibilidad específica. A medida que el valor ISO se duplica, la sensibilidad de la cámara se duplica. Al igual que el grano en las películas de halide de plata se incrementa con la velocidad, el ruido se incrementa con la sensibilidad en las imágenes digitales; una configuración de ISO de 50 tendrá el menor ruido, y una de 400 el mayor.



Rango del flash y sensibilidad de la cámara

Debido al sistema óptico, el rango del flash no es el mismo en la posición de gran angular del objetivo que en la posición de teleobjetivo.

Config. ISO	Rango del flash (gran angular)	Rango del flash (teleobjetivo)
AUTO	0,25 m. ~ 3,2 m. (0,82 ~ 10,5 pies)	0,25 m. ~ 2,5 m. (0,82 ~ 8,2 pies)
50	0,25 m. ~ 1,8 m. (0,82 ~ 5,9 pies)	0,25 m. ~ 1,4 m. (0,82 ~ 4,6 pies)
100	0,25 m. ~ 2,5 m. (0,82 ~ 8,2 pies)	0,25 m. ~ 2,0 m. (0,82 ~ 6,6 pies)
200	0,25 m. ~ 3,6 m. (0,82 ~ 11,8 pies)	0,25 m. ~ 2,8 m. (0,82 ~ 9,2 pies)
400	0,25 m. ~ 5,1 m. (0,82 ~ 16,7 pies)	0,25 m. ~ 4,0 m. (0,82 ~ 13,1 pies)

Brillo del LCD

El brillo del monitor LCD se puede establecer en once niveles. Después de seleccionar la opción de brillo del LCD y presionar el botón de Aceptar en el menú (p. 28, 58), aparecerá la pantalla del brillo del LCD. Presionando y manteniendo el botón de visualizar, también se activará la pantalla de brillo del LCD.

Use las teclas izquierda y derecha (1) para ajustar el nivel de brillo; la imagen del monitor irá cambiando en consecuencia. Para fijar el nivel, presione el botón de Aceptar (2); la cámara volverá al modo de grabación o de reproducción. El nivel del brillo del LCD afecta a ambos modos.



Configuraciones del menú de apagado automático

Para conservar la carga de la pila, la cámara se apagará si no se realiza con ella ninguna operación en un cierto período de tiempo. Para volverla a encender, presione el interruptor principal. La duración del período de apagado automático se puede cambiar en la sección de Configuración 1 del menú de los modos grabación y reproducción (p. 28, 58): 1, 3, 5, 10 y 30 minutos. La duración del período de apagado automático está fijada en 10 minutos cuando la cámara está conectada a un ordenador.

Señales de sonido

Las señales de sonido de la cámara se puede apagar y encender en la sección de "Configuración 1" del menú de los modos reproducción y grabación (p. 28, 58). Cuando se encienden, se emplean tanto las señales de tono como los efectos de sonido. El efecto de sonido simula el ruido del obturador de una cámara de película. Los efectos de sonido y tonos se pueden apagar independientemente uno del otro.

Config. del menú	
Apagado	Todas las señales de sonido están apagadas.
Sólo sonido FX	Sólo el efecto obturador. Sin señales de tono durante el funcionamiento.
Sin sonido FX	Sólo con señales de tono para indicar las operaciones de la cámara.
Encendido	Efecto obturador y señales de tono.

Impresión de la fecha y la hora

La fecha de la grabación se puede imprimir directamente en la imagen. La función de impresión debe estar activada antes de sacar la foto. Una vez activada, la fecha continuará imprimiéndose hasta que la función se resetee: una barra amarilla aparece junto al contador de fotogramas en el monitor, para indicar que la función de impresión está activada. La impresión de fecha se activa en la sección de “A medida” del menú del modo grabación.

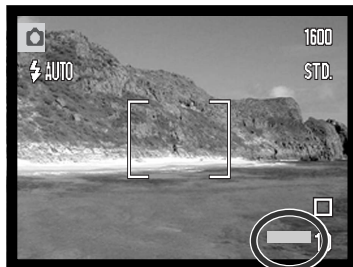

La fecha se imprime en la esquina inferior derecha de la imagen, cuando se visualiza horizontalmente. Se imprime directamente en la fotografía, escribiendo sobre la información de la imagen. La fecha se puede imprimir en tres formatos, según se detalla en la página siguiente.

NOTAS SOBRE LA CÁMARA

Cada vez que se graba una imagen fija, se guarda con una información “exif tag” que contiene la fecha y la hora de grabación, así como la información del disparo. Esta información se puede visualizar en un ordenador, mediante el software DiIMAGE Viewer.

Configurar la fecha y la hora

Es importante fijar con precisión el reloj. Cuando se hace una grabación, la fecha y la hora de la misma se guardan con el archivo y se visualizan en el modo reproducción o con el software DiIMAGE Viewer que se incluye en el CD-ROM. La fecha y la hora se fijan en la sección de Configuración 1 del menú de los modos grabación y reproducción (p. 28, 58).

Cuando se selecciona y acepta la opción de configurar fecha y hora, aparece la pantalla de fecha/hora. Las teclas izquierda y derecha (1) se emplean para seleccionar la opción que desea cambiar y la palanca del zoom (2) se utiliza para cambiar el valor. De izquierda a derecha, la pantalla muestra el año, el mes, el día, la hora y el minuto. Cuando la fecha y la hora se han ajustado, establezca el reloj, presionando el botón de Aceptar (3). El botón del menú cancela la pantalla sin aplicar los cambios.



Configurar el formato de fecha

El formato de fecha que aparece se puede modificar: AAAA/MM/DD (año, mes, día), MM/DD/AAAA (mes, día, año), DD/MM/AAAA (día, mes, año). Simplemente seleccione el formato y acéptelo presionando el botón de Aceptar; el nuevo formato aparecerá en el menú. El formato de fecha no afecta a los nombres de carpetas de fecha (p. 67). El formato de fecha se establece en la sección de Configuración 1 del menú de los modos grabación y reproducción (p. 28, 58).

Compensación de exposición



La exposición de la cámara se puede ajustar para hacer que la foto final sea más clara o más oscura en $\pm 2\text{Ev}$ e incrementos de $1/3$, con grabación de imágenes fijas y de película. El valor de compensación de exposición se mantendrá en efecto hasta que se resetee.

La compensación de exposición se debe fijar antes de capturar la imagen. Cuando se establece la compensación de exposición, la cantidad de compensación aparece junto al icono de compensación de exposición en el monitor. Si se fija en cualquier otro valor que el 0,0, el icono se mantendrá en el monitor LCD a modo de advertencia. Para fijar la compensación de exposición, el monitor debe estar encendido.

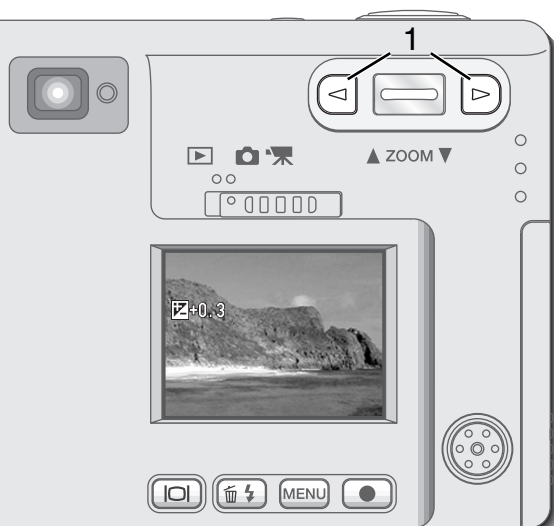

Use las teclas izquierda y derecha (1) para ajustar el valor de compensación de exposición.

- El monitor LCD mostrará el icono de compensación de exposición y su valor.
- Los cambios en la compensación de exposición son visibles en la imagen del monitor.

El ajuste en la exposición se fijará automáticamente después de cinco segundos o cuando se presione cualquier otro botón de la cámara.

Cuando el reseteo automático está activado, la compensación de exposición no está operativa. Cualquier valor de compensación de exposición establecido, también se cancelará cuando la función de reseteo automático se encienda.

A veces, el medidor de exposición de la cámara resulta engañado por ciertos objetos. La compensación de exposición se puede utilizar en estas situaciones. Por ejemplo, una escena muy brillante como un paisaje nevado o una playa de arenas blancas, puede aparecer demasiado oscura en la imagen capturada. Antes de hacer la foto, ajuste la exposición en +1 o +2 Ev, y obtendrá una imagen con valores de tonos normales.

En este ejemplo, la escena oscura aparece brillante y difusa en el monitor LCD. Al disminuir la exposición en $-1,5$ Ev, se mantiene la riqueza de la puesta de sol.



¿Qué es un Ev?

Ev significa valor de exposición (en inglés, Exposure value). Un cambio de un Ev ajustará la exposición calculada por la cámara en un factor o dos.

Cambio en Ev	Ajuste en la exposición
+2,0 Ev	4X más de luz
+1,0 Ev	2X más de luz
0,0 Ev	Exposición calculada
-1,0 Ev	1/2 más de luz
-2,0 Ev	1/4 más de luz

AF Puntual

El AF puntual se utiliza para un enfoque selectivo. Tanto el enfoque como la exposición se determinan con el área de enfoque puntual.

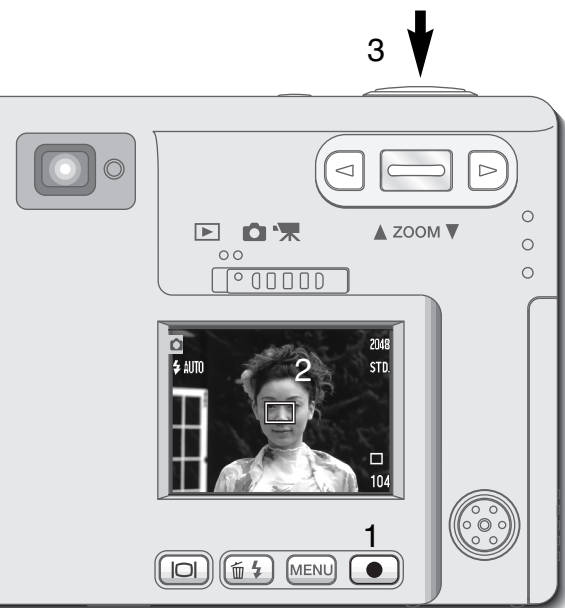

Presione y mantenga el botón de Aceptar (1) para cambiar entre el marco de enfoque amplio y el área de enfoque puntual. Sitúe el objeto dentro del área de enfoque puntual (2) y presione el disparador hasta la mitad, para bloquear el enfoque y la exposición. El bloqueo del enfoque (p. 24) está activado para composiciones descentradas. Las señales de enfoque (p. 25) confirmarán que la imagen está enfocada. Presione el disparador hasta abajo para sacar la fotografía (3).

Cuando el monitor LCD está apagado, el sistema AF no puede cambiarse entre AF amplio y puntual; el último modo AF establecido será el activado. Cuando la visualización del monitor muestra solo la imagen, el cambio entre los modos de AF amplio y puntual resetea el modo de visualización a completo.

Cuando el reseteo automático (p. 40) está activado, el modo AF se resetea a marco de enfoque amplio, cuando la cámara se apaga.

El área de enfoque puntual se puede utilizar con grabación de película. El área de enfoque se debe establecer antes de grabar.

Cuando se utiliza con el zoom digital (p. 41), el área de enfoque puntual resulta ampliada.

Marco de enfoque amplio



Área de enfoque puntual

Botón de visualización - modo grabación

El botón de visualización de información controla el visor del monitor LCD. El visor pasa a la posición siguiente cada vez que se presiona el botón: visualización completa, imagen únicamente y monitor apagado. Si el botón de visualización se presiona y mantiene, aparecerá la pantalla de brillo del LCD (ver la página 45).

La carga de la pila se puede conservar apagando el monitor y utilizando el visor para hacer fotos. Sin embargo, debido al paralaje, se debe emplear el monitor en objetos más cercanos a 1 m. (3 pies) en la posición de gran angular del objetivo zoom, o a 3 m. (10 pies) en la posición de teleobjetivo. Cuando se presiona el modo de flash o el botón del menú, el monitor se enciende automáticamente. Los indicadores del estado de la pila y de impresión de fecha pueden aparecer en la visualización de sólo imagen. El zoom digital se cancela y el área AF y la configuración de compensación de exposición se establecen cuando se apaga el monitor. El monitor no se puede apagar con la grabación de sonido o película. Cuando el monitor LCD está apagado, se activará automáticamente el período de reproducción instantánea. Cuando el reseteo automático está activado, el monitor LCD se reseteará a la visualización completa cuando se apague la cámara.

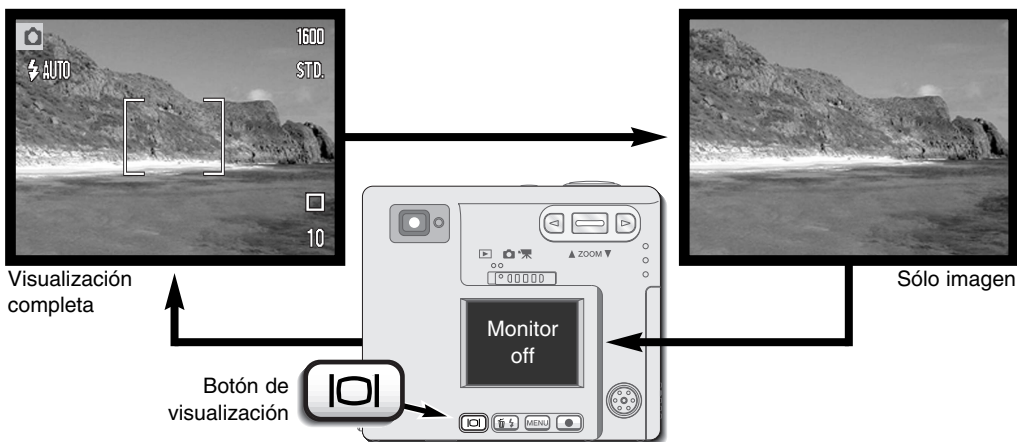

Guía breve de fotografía

La fotografía puede ser una actividad muy gratificante. Esta guía es una introducción a algunos principios de fotografía básica.

El objetivo del zoom no solo afecta a lo grande que es un objeto en la foto, sino que también influencia la profundidad del campo y la perspectiva. La profundidad del campo es la zona entre el objeto más cercano enfocado y el objeto más lejano enfocado. A medida que el objetivo enfoca ampliando (posición teleobjetivo) hacia el objeto, la profundidad del campo se hace menos profunda, separando el objeto del fondo. Muchos retratos se realizan con teleobjetivos. El enfocar reduciendo hacia la posición gran angular, hace que tanto el primer plano como el fondo parezcan más nítidos y definidos. Por lo general, las fotografías de paisajes aprovechan la larga profundidad de campo del objetivo gran angular.



Los objetivos gran angular crean una fuerte perspectiva que da una sensación de profundidad a la imagen. El teleobjetivo comprime el espacio entre el objeto y el fondo y crea una débil perspectiva.

MODO REPRODUCCIÓN

Esta sección detalla cómo visualizar y editar imágenes en la cámara. El funcionamiento básico del modo reproducción se cubre en las páginas 54 a 60. Las descripciones detalladas de las configuraciones del menú reproducción siguen a continuación de la sección de navegación por el menú.

Visor de reproducción de fotogramas simples

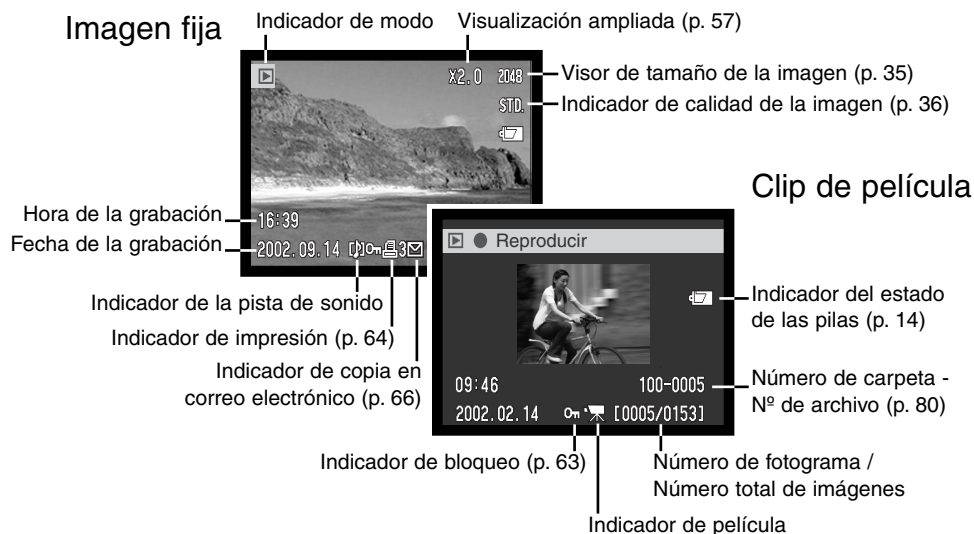

Una grabación de sonido (p. 34) no tiene datos de imagen y por lo tanto el monitor LCD mostrará una pantalla de color azul que indica el archivo de sonido. Aparecerán también la fecha y la hora de la grabación, el estado de bloqueo, el número de fotograma y el número de carpeta y archivo.

Visualizar imágenes y reproducir grabaciones de sonido

La reproducción de imágenes fijas, clips de película y grabaciones de sonido es sencilla. Deslice el interruptor de modo a la posición de reproducción (1) y utilice las teclas izquierda y derecha para desplazarse a través de las grabaciones de la tarjeta de memoria (2).

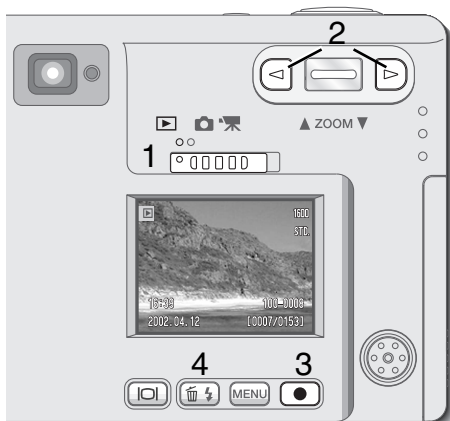

Un icono con una nota musical situado en la parte de abajo del monitor indica que la imagen tiene una pista de sonido. Para reproducir el sonido, presione el botón de Aceptar (3).

- Para cancelar un memo de voz o un título de un sonido, presione el botón del menú. Para hacer una pausa y reiniciar la grabación de sonido, presione el botón de Aceptar. Presionando el botón del menú se cancela la reproducción.
- Durante la reproducción, la palanca del zoom ajusta el volumen. La tecla izquierda rebobina la pista de sonido y la tecla derecha avanza hacia adelante la grabación del sonido.



Un icono con una cámara de película situado en la parte de abajo del monitor indica un clip de película. Para reproducir un clip de película, presione el botón de Aceptar (3).

- Para hacer una pausa y reiniciar la reproducción de la película, presione el botón de Aceptar. Presionando el botón del menú, se cancela la reproducción.
- Durante la reproducción, la palanca del zoom ajusta el volumen.

Eliminar imágenes simples

Para eliminar un archivo visualizado, presione el botón de modo de flash / eliminar (4). Aparecerá una pantalla de confirmación.

Use las teclas izquierda / derecha para marcar "SI". Con el "NO" cancelará la operación.

Presione el botón de Aceptar (3) para eliminar el archivo.

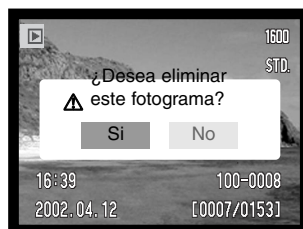

Botón de visualización - modo reproducción

El botón de visualización controla el formato de visualización. Cada vez que se presiona el botón, la visualización pasa al siguiente formato: visualización completa, imagen solo y reproducción índice.

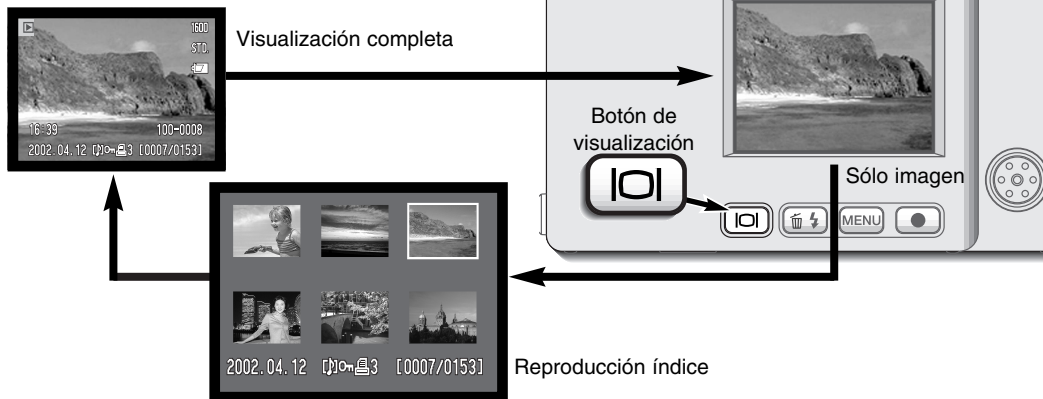

En la reproducción índice, las teclas izquierda y derecha y la palanca del zoom mueven el borde amarillo alrededor de los esbozos índice. Cuando la imagen está seleccionada con el borde, aparecen en la parte inferior de la pantalla la fecha de grabación, el indicador de pista de sonido, el estado de bloqueo e impresión, el indicador de copia en correo electrónico y el número de fotograma de la imagen. La pista de sonido que acompaña a la imagen marcada se puede escuchar presionando el botón de Aceptar. Si se presiona de nuevo el botón de visualizar información, la imagen marcada se verá en el modo reproducción de fotogramas simples.

Reproducción ampliada

En la reproducción de fotogramas sencillos, una imagen fija se puede ampliar en seis pasos para un examen más de cerca: 1,5X, 2,0X, 2,5X, 3,0X, 3,5X y 4,0X.



Con la imagen que se desea ampliar visualizada, presione la palanca del zoom hacia arriba para activar el modo de reproducción ampliada.

- El grado de ampliación aparecerá en el monitor LCD.



- El botón de visualización alterna mostrando la visualización completa y solo la imagen.



Para desplazar la imagen, presione el botón de Aceptar.

- Al presionar el botón de Aceptar se alterna entre reproducción ampliada y pantallas de desplazamiento.



Use las teclas izquierda y derecha, y la palanca del zoom para desplazar la imagen.





- Para salir del modo reproducción ampliada, presione el botón del menú.

Navegación por el menú del modo reproducción

En el modo reproducción, simplemente presione el botón del menú para activarlo. El menú se utiliza para editar imágenes y controlar las operaciones de la cámara.

 Active el menú del modo reproducción con el botón del menú.

 La pestaña de “Básico” en la parte superior del menú se marcará. Utilice las teclas izquierda y derecha para seleccionar la pestaña adecuada del menú; los menús cambiarán a medida que las pestañas se van seleccionando.

 Cuando aparece la sección del menú deseado, use la palanca del zoom para desplazarse por las opciones del menú. Señale la opción cuya configuración desea cambiar.

 Con la opción del menú que desea cambiar seleccionada, presione la tecla derecha; las configuraciones aparecerán con la configuración actual señalada con una flecha.

- Para regresar a las opciones del menú, presione la tecla izquierda.

 Use la palanca del zoom para seleccionar la nueva configuración.

- Si aparece la palabra “Aceptar”, presione el botón de Aceptar para ver la pantalla de configuración.

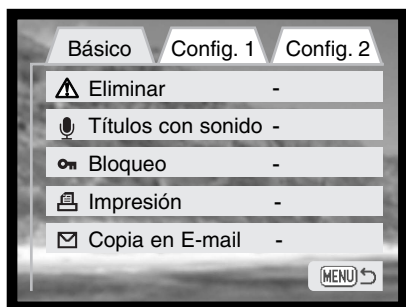

 Presione el botón de Aceptar para seleccionar la configuración marcada.

Una vez se ha seleccionado una configuración, el cursor regresará a las opciones del menú y aparecerá la nueva configuración. Se pueden seguir haciendo cambios. Para volver al modo reproducción, presione el botón del menú.

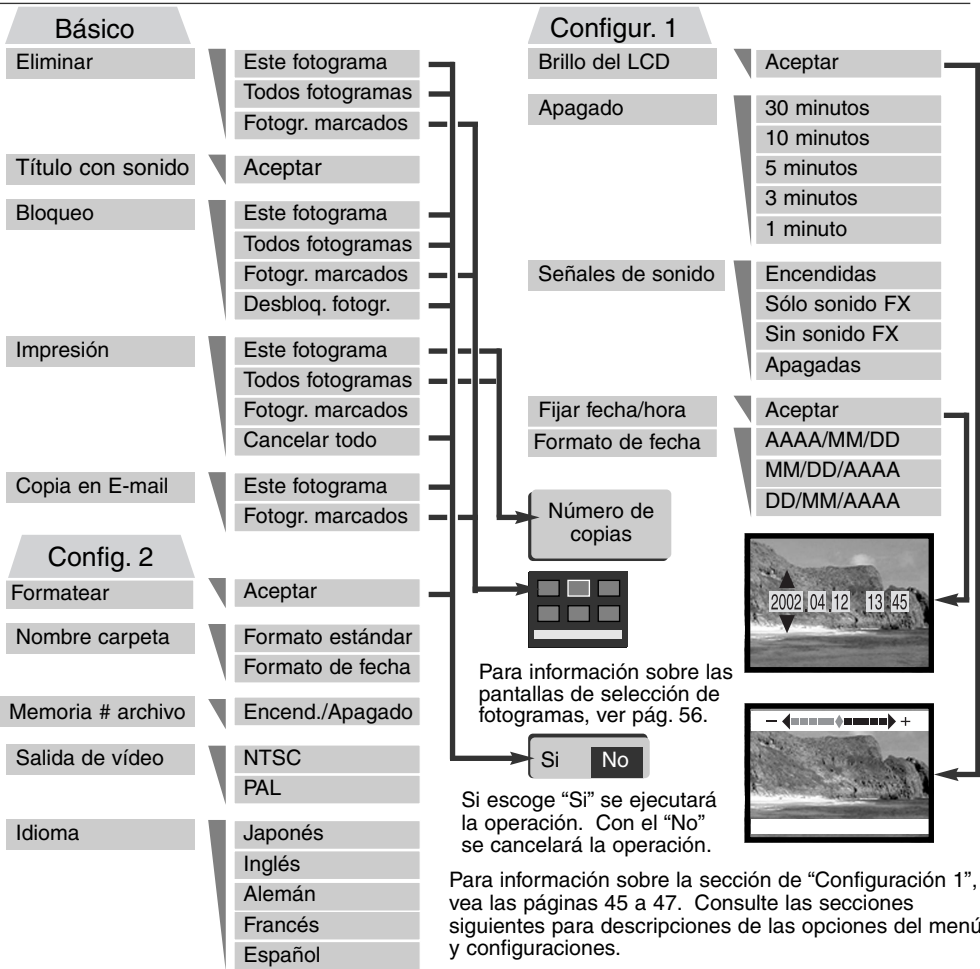

Pantalla de selección de fotogramas

Cuando se escoge la configuración de “fotogramas marcados” en el menú, aparece la pantalla de selección de fotogramas. Esta pantalla permite escoger imágenes y archivos de sonido múltiples.



Las teclas izquierda y derecha mueven el borde amarillo para seleccionar el fotograma.



El botón del menú cancela la pantalla y cualquier operación realizada.



Presionando la palanca del zoom hacia arriba se selecciona el fotograma; una vez seleccionado aparecerá un icono junto al mismo. Presionando la palanca del zoom hacia abajo desaparece la selección del fotograma quitando el icono.



El icono con el cubo de basura indica que el fotograma se ha seleccionado para ser eliminado.



El icono con la llave indica que la imagen o el archivo de sonido está bloqueado o seleccionado para ser bloqueado.



El icono de la impresora indica que la imagen se ha seleccionado para impresión. El número junto al icono muestra si se han pedido dos o más copias.



El icono de comprobación indica que la imagen está seleccionada para copiarse en un correo electrónico.

Los iconos que indican el tipo de archivo de la imagen esbozo se visualizan para archivos de película, sonido y copia en correo electrónico, cuando se utilizan las pantallas de selección de impresión o copia en correo electrónico.

Títulos con sonido

Una imagen fija puede tener adjunta un título de sonido de quince segundos. Esta función también reemplaza al memo de voz de pista de sonido grabado con una imagen. Los títulos de sonido no se pueden adjuntar a clips de película ni pueden sobrescribirse en grabaciones de sonido.



Visualice la imagen a la que quiere adjuntar un título de sonido. Si la imagen está bloqueada, desbloquéela utilizando la sección básica del menú reproducción (p. 58).

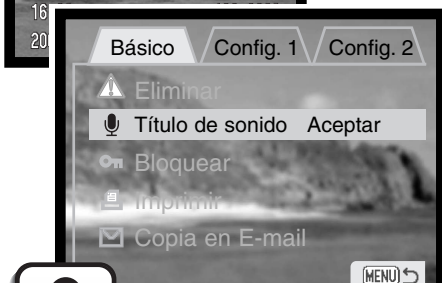

En el menú reproducción, escoja la configuración "Aceptar" en la opción de título de sonido.

Presione el botón de Aceptar (1) para comenzar la grabación.

- Si el archivo de imagen tuviera ya adjunto una pista de sonido, aparecerá una pantalla de confirmación. Si escoge y acepta "Si" comenzará la grabación del título de sonido que reemplazará a la pista de sonido anterior. Con el "No" cancelará la operación de título de sonido.

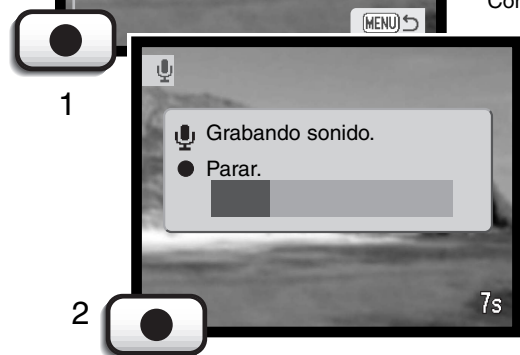

El título de sonido se puede detener durante los primeros quince segundos de grabación, presionando el botón de Aceptar (1).

Eliminar archivos de imagen y de sonido

La eliminación permanente borra el archivo de imagen o de sonido. Una vez eliminado, un archivo no se puede recuperar. Tome precauciones cuando elimine archivos.



Se pueden eliminar archivos de imagen y de sonido de uno en uno, múltiples o todos a la vez, de la tarjeta de memoria con el menú del modo reproducción. Antes de eliminar un archivo, aparecerá una pantalla de confirmación. Si escoge “Si” se ejecutará la operación; con el “No” se cancelará la operación. Los archivos individuales también se pueden eliminar con el botón de modo de flash/eliminar en el modo reproducción (p. 55).

La opción de eliminar tiene tres posibilidades:

Este fotograma - La imagen o grabación mostrada o seleccionada en el modo reproducción se eliminará.

Todos los fotogramas - Todos los archivos no bloqueados de la tarjeta de memoria se eliminarán.

Los fotogramas marcados - Para eliminar múltiples archivos de imagen o de sonido. Cuando se escoge esta posibilidad, aparece la pantalla de selección de fotogramas. Use las teclas izquierda y derecha para marcar el primer archivo a eliminar. Presionando la palanca del zoom se marcará el fotograma con el icono del cubo de basura. Para quitar la selección de un archivo marcado para ser eliminado, señálelo con el borde amarillo y presione la palanca del zoom hacia abajo; el icono del cubo de basura desaparecerá. Continúe hasta que todos los archivos que desea eliminar estén marcados. Presione el botón de Aceptar para continuar (aparecerá una pantalla de confirmación), o bien presione el botón del menú para cancelar la operación y regresar al menú de reproducción. En la pantalla de confirmación, si escoge “Si” eliminará los fotogramas marcados.

La función de eliminar solamente borrará los archivos de imagen y sonido no bloqueados. Si un archivo está bloqueado, hay que desbloquearlo antes de que se pueda eliminar. Si un archivo de imagen tiene un memo de voz o un título de sonido adjunto, tanto el archivo de imagen como el de sonido se eliminarán.

Bloquear archivos de imagen y de sonido



Se pueden bloquear archivos de imagen y de sonido de uno en uno, múltiples o todos a la vez de la tarjeta de memoria. Un archivo bloqueado no se puede eliminar mediante la función de borrar del menú de reproducción. Las imágenes importantes se deben bloquear.

La opción de bloqueo tiene cuatro posibilidades:

Este fotograma - El fotograma visualizado o marcado en el modo reproducción se bloqueará. Si utiliza esta opción con una imagen ya bloqueada, la imagen se desbloqueará.

Todos los fotogramas - Todos los archivos de imagen y de sonido de la tarjeta de memoria se bloquearán.

Los fotogramas marcados - Para bloquear o desbloquear múltiples archivos. Cuando se escoge esta posibilidad, aparece la pantalla de selección de fotogramas. Utilice las teclas izquierda y derecha para marcar la imagen o grabación de sonido que desea bloquear. Presionando la palanca del zoom hacia arriba, marcará el fotograma con el icono de la llave. Para desbloquear un archivo, márkelo con el borde amarillo y presione la palanca del zoom hacia abajo; desaparecerá el icono de la llave. Continúe hasta que todos los ficheros que quiera bloquear estén marcados. Presione el botón de Aceptar para bloquear las fotos marcadas, o bien presione el botón del menú para cancelar la operación y regresar al menú de reproducción.

Desbloquear fotogramas - Todos los archivos de la carpeta se desbloquearán. Cuando se selecciona esta opción, aparece una pantalla de confirmación; si marca y acepta el "Sí" se desbloquearán todos los archivos de la tarjeta.

Bloquear una imagen la protege de la función de eliminar. Sin embargo, la función de formatear (p. 70) eliminará todos los datos de la tarjeta de memoria, independientemente de que estén o no bloqueados.

Acerca de DPOF

Esta cámara está soportada por DPOF versión 1.1. (Formato de Orden de Impresión Digital, en inglés: Digital Print Order Format) que permite la impresión directa de imágenes fijas desde las cámaras digitales. Después de crear el archivo DPOF, la tarjeta de memoria simplemente se lleva a un servicio de acabado fotográfico o se inserta en la ranura de tarjetas DPOF en impresoras compatibles.

Cuando se crea un archivo DPOF, automáticamente aparece una carpeta "misc." en la tarjeta de memoria para guardarlo (p. 82).

Crear una orden de impresión DPOF



La opción de imprimir del menú se utiliza para establecer un orden para impresiones estándar de imágenes fijas de la tarjeta de memoria. Se pueden imprimir imágenes de una en una, múltiples o todas a la vez. Cuando seleccione imágenes, tenga cuidado de no seleccionar una copia en correo electrónico (p. 66) de una foto original, pues la calidad de impresión puede ser más pobre. Las copias en correo electrónico están indicadas mediante un icono con un sobre.

La opción de imprimir tiene cuatro posibilidades:

Este fotograma - Crear un archivo DPOF para la imagen visualizada o marcada en el modo reproducción.

Todos los fotogramas - Crear un archivo DPOF para todas las imágenes de la tarjeta de memoria.

Los fotogramas marcados - Para escoger un grupo de imágenes para imprimir o cuando el número de copias de cada imagen varía. Cuando se selecciona esta posibilidad, aparece la pantalla de selección de fotogramas. Use las teclas izquierda y derecha para marcar la imagen que desea imprimir. Presionando la palanca del zoom hacia arriba, marcará la imagen con un icono con una impresora. El número junto al icono indica el número de copias de dicha imagen que desea imprimir. Presionando la palanca del zoom hacia arriba aumentará el número de copias, y presionando la palanca del zoom hacia abajo disminuirá el número. Se puede ordenar un número máximo de nueve copias. Para quitar la selección de una imagen marcada para impresión, presione la palanca del zoom hacia abajo hasta que el número de copias se pone en cero y desaparece el icono de la impresora. Continúe hasta que marque todas las imágenes a imprimir. Presione el botón de Aceptar para crear un archivo DPOF, o bien presione el botón del menú para cancelar la operación y regresar al menú de reproducción.

Cancelar todo - Para eliminar los archivos de impresión DPOF. Cuando se selecciona esta posibilidad, aparece una pantalla de confirmación; escogiendo y aceptando "SÍ" se cancelará la orden de impresión.

Cuando se selecciona la opción de “este fotograma” o “todos los fotogramas”, aparece una pantalla preguntando el número de copias de cada imagen; se puede ordenar un máximo de nueve copias. Utilice la palanca del zoom para fijar el número de copias deseadas. Si utilizó la opción de “todos los fotogramas” para crear un orden de impresión, cualquier imagen adicional guardada después en la tarjeta de memoria no estará incluida en dicha orden. El icono de impresión aparece con las imágenes seleccionadas en el modo reproducción. Si se ordenó más de una copia de la imagen, el número de copias aparecerá junto al icono.

Después de imprimir las fotos, el archivo DPOF permanece todavía en la tarjeta de memoria. Los archivos DPOF se deben cancelar manualmente. Los archivos DPOF no se pueden crear para imágenes capturadas con otra cámara. Los datos DPOF creados con otra cámara no se reconocerán.

HISTORIA DE MINOLTA

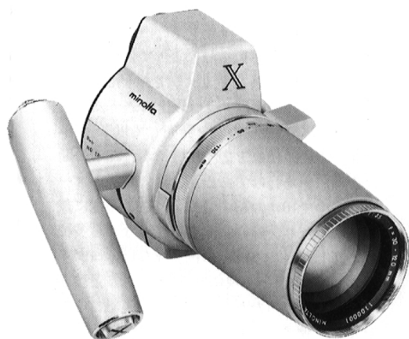

La innovación y la creatividad han sido siempre un motor impulsor en los productos Minolta. El Electro-zoom X fue puramente un ejercicio en el diseño de cámaras. Fue desvelado en Photokina en Alemania, en el año 1966.

El Electro-zoom X fue un SLR mecánico con prioridad de apertura controlada electrónicamente, con un objetivo zoom incorporado de 30 - 120 mm. f/3,5 que proporcionaba veinte imágenes de 12 X 17 mm. en un carrete de película de 16 mm. El disparador y el compartimento de la pila estaban situados en la empuñadura. Únicamente se fabricaron algunos prototipos, que la hicieron una de las cámaras más poco comunes de Minolta.

Copiar en correo electrónico



La copia en correo electrónico hace una copia económica de 640 X 480 (VGA) JPEG de una imagen fija original, de forma que pueda transmitirse fácilmente por correo electrónico. Las imágenes con memos de voz se copian con sus archivos de sonido. Las copias de imágenes bloqueadas se desbloquean. La información DPOF no se copia. Los archivos de clips de película y de sonido no se pueden copiar, y las copias en correo electrónico no pueden volverse a copiar. La función de copiar en correo electrónico se selecciona en la sección básica del menú del modo reproducción.

La opción de copiar en correo electrónico tiene dos posibilidades:

Este fotograma - Para copiar el archivo visualizado o marcado en el modo reproducción. Seleccionando esta opción del menú, comenzará automáticamente el procedimiento de copiar en correo electrónico.

Los fotogramas marcados - Para copiar archivos individuales o múltiples. Cuando se opta por esta opción, aparece la pantalla de selección de fotogramas; marque el archivo a copiar en el correo electrónico con el recuadro amarillo y luego empuje la palanca del zoom hacia arriba para marcarlo con el icono de comprobación. Para quitar la selección a un archivo marcado para ser copiado, señale el esbozo seleccionado y empuje la palanca del zoom hacia abajo; el icono de comprobación desaparecerá. Continúe hasta que todos los archivos a copiar estén marcados. Presione el botón de Aceptar para comenzar con el procedimiento de copiar en correo electrónico.

Si la tarjeta de memoria no tiene espacio suficiente para crear la copia, o si se selecciona un archivo de película, sonido o correo electrónico, aparecerá un mensaje de advertencia.

Cuando se hace la copia, aparece una pantalla para indicar el nombre de la carpeta que contiene las imágenes copiadas. Presione el botón de Aceptar para finalizar la operación y regresar al menú.

Las imágenes copiadas para correo electrónico se ubican en una carpeta designada por las letras EM. Las imágenes copiadas para correo electrónico se guardan en la misma carpeta hasta que el número de imágenes excede de 9.999. Cuando se hacen más de 9.999 copias, se crea una carpeta nueva con el número de serie siguiente al de la última carpeta, para las siguientes 9.999 copias. Consulte la sección de organización de la carpeta de la tarjeta de memoria en la página 80. El indicador de copia en correo electrónico se visualiza con la imagen copiada en el modo reproducción.

Nombre de la carpeta

Todas las imágenes grabadas se guardan en carpetas en la tarjeta de memoria. Los nombres de las carpetas tienen dos formatos: estándar y de fecha.

Las carpetas estándar tienen un nombre con ocho caracteres. La carpeta inicial se llama 100MLT15. Los tres primeros dígitos son el número de serie de la carpeta, que aumentará en uno cada vez que se crea una carpeta nueva. Las tres siguientes letras se refieren a Minolta, y los dos últimos números indican la cámara que se utiliza: 15 se refiere a DiIMAGE Xi.



100MLT15
(Estándar)

Una carpeta con formato de fecha también empieza con un número en serie de tres dígitos, seguido por un registro que significa el año, dos registros para el mes y dos registros para el día: 101AMMDD. La carpeta 10121012 se creó en el 2002, en Octubre, el día 12.



10121012
(Fecha)

Seleccionando el formato de fecha en la carpeta, cuando se graba una imagen, se crea una carpeta nueva con el día de la fecha. Todas las imágenes grabadas ese día se colocarán en dicha carpeta. Las imágenes grabadas en otro día diferente, se situarán en otra carpeta con su correspondiente fecha. Si la función de memoria de número de archivo no está activada, cuando se crea una carpeta nueva el número de serie del nombre del archivo de la imagen se resetea a 0001. Para más información sobre la organización de las carpetas y los nombres de los archivos, consulte la página 82.

Memoria del número (#) de archivo

Si se selecciona la memoria del número del archivo cuando se crea una carpeta nueva, el primer archivo guardado en dicha carpeta tendrá un número más que el del último archivo guardado. Si la memoria del número de archivo no está activada, el nombre del archivo de la imagen tendrá un número mayor que el de la última imagen guardada en la carpeta. Los números de archivo comienzan en el 0001 cuando todos los fotogramas están eliminados, se inserta una tarjeta vacía o se cambia la carpeta. La memoria del número del archivo no afecta a las copias en correo electrónico.

Si la memoria del número del archivo está activada y se cambia la tarjeta de memoria, el primer archivo guardado en la tarjeta nueva tendrá un número más que el del último archivo guardado en la tarjeta anterior, siempre que la tarjeta nueva no contenga una imagen con un número de archivo mayor. Si lo tuviera, el número de archivo de la nueva imagen sería uno más que el mayor de la tarjeta.

Para iniciar una tarjeta de memoria nueva con los números de archivo empezando por "0001", desactive la memoria del número del archivo, inserte una tarjeta nueva y apague y encienda la cámara. La memoria del número del archivo se puede volver a activar.

La memoria del número del archivo se resetea si la pila se quita durante un período largo. Una pila interna protegerá el reloj, el calendario y las configuraciones de la cámara durante más de 24 horas si la cámara se utiliza durante al menos 5 minutos antes de quitar la pila.

Configurar el idioma del menú

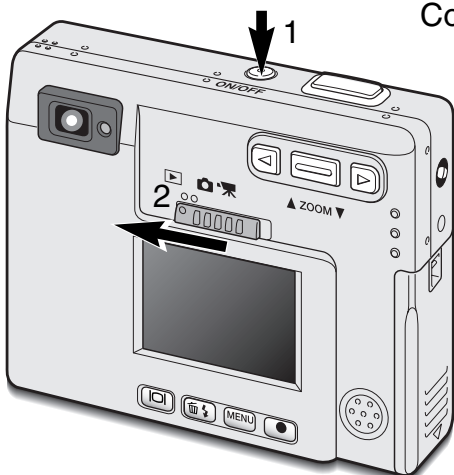

El idioma de los menús se determina en la sección de Configuración 2 del menú reproducción. Encienda la cámara presionando el interruptor principal que se encuentra junto al disparador (1). Ponga el interruptor de modo en la posición de reproducción (2).



Presione el botón del menú para activar el menú reproducción.



Use la tecla derecha para marcar la pestaña de Configuración 2 situada en la parte superior del menú.



Use la palanca del zoom para marcar la opción deseada de idioma del menú.



Menú de reproducción:
Sección de Configuración 2



Presione la tecla derecha. Las opciones de idioma aparecerán en la parte derecha del menú.



Use la palanca del zoom para seleccionar el idioma.



Presione el botón de Aceptar para fijar el idioma seleccionado. Aparecerá el menú reproducción.



Presione el botón del menú para cerrar el menú de reproducción.

Formatear tarjetas de memoria

Cuando se formatea una tarjeta de memoria, se borran todos los datos de la misma.

La función de formatear se utiliza para borrar todos los datos de una tarjeta de memoria. Antes de formatear una tarjeta, copie los datos en un ordenador o un dispositivo de almacenamiento. El bloqueo de imágenes no las protege de ser eliminadas cuando se formatea una tarjeta. Siempre formatee la tarjeta de memoria utilizando la cámara; nunca use el ordenador para formatear una tarjeta.

Cuando se selecciona y acepta la opción de formatear, aparece una pantalla de confirmación. Si escoge "Sí", se formatea la tarjeta; si se escoge "No" se cancela la operación de formateo. Aparecerá una pantalla para indicar que la tarjeta se ha formateado.

Si apareciera un mensaje de "imposible utilizar esta tarjeta", puede que la tarjeta insertada en la cámara necesite ser formateada. Una tarjeta de memoria usada en otra cámara puede necesitar formatearse antes de su utilización.

Salida de vídeo

Las imágenes de la cámara se pueden ver en una televisión (p. 71). La salida de vídeo se puede cambiar entre NTSC y PAL. En Norteamérica se utiliza el estándar NTSC y en Europa se emplea el estándar PAL. Compruebe el estándar utilizado en su región para reproducir imágenes en su televisión.

Visualizar imágenes en un televisor

Es posible ver las imágenes de la cámara en un televisor. La cámara tiene una terminal de salida AV para hacer la conexión utilizando el cable AV proporcionado. La cámara es compatible con los estándares NTSC y PAL. La configuración de la salida de vídeo se puede comprobar y fijar en la sección de Configuración 2 del menú reproducción (p. 58).

1. Apague la televisión y la cámara.
2. Inserte el cable AV en la salida AV/terminal USB de la cámara.
3. Enchufe el otro extremo del cable AV en las terminales de entrada de vídeo y sonido del televisor.
 - El enchufe amarillo es para la salida de vídeo. El enchufe blanco es para la salida de vídeo monaural.
4. Encienda la televisión.
5. Sintonice la televisión en el canal de vídeo.
6. Encienda la cámara y deslice el interruptor de modo en la posición de reproducción.
 - Los monitores de la cámara no se activan cuando la cámara está conectada a una televisión. El visor del modo reproducción será visible en la pantalla de la televisión.
7. Visualice las imágenes como se describe en la sección de reproducción
 - Use los mandos del televisor para ajustar el volumen de la reproducción de sonido.

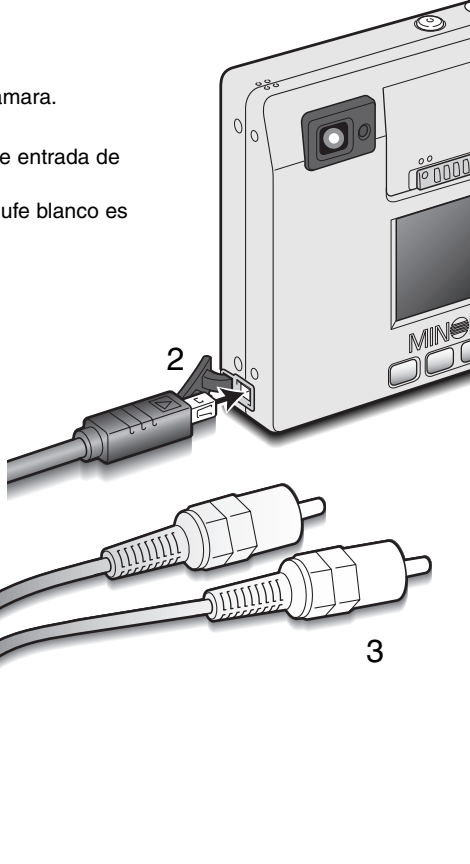

MODO TRANSFERENCIA DE DATOS

Lea esta sección con detenimiento antes de conectar la cámara al ordenador. Los detalles de uso e instalación del software DiIMAGE Viewer se incluyen en el manual del software (PDF). Los manuales de DiIMAGE no incluyen el funcionamiento básico de ordenadores ni sus sistemas operativos; rogamos consulte el manual proporcionado con su ordenador.

Requisitos del sistema para la DiIMAGE Xi

Para conectar la cámara directamente al ordenador y utilizarla como un dispositivo de almacenamiento, el ordenador debe estar equipado con un puerto USB como interface estándar. El ordenador y su sistema operativo deben estar garantizados por el fabricante para soportar la interface USB. Los sistemas operativos siguientes son compatibles con la cámara:

IBM PC / AT Compatible	Macintosh
Windows 98, 98SE, Me, 2000 Professional y XP.	Mac OS 8.6 ~ 9.2.2, Mac OS X 10.1 ~ 10.1.5

Los usuarios de Windows 98 o 98 segunda edición, necesitarán instalar el controlador del software incluido en el CD-ROM del software de DiIMAGE (p. 75). Los usuarios de Mac OS 8.6 necesitarán descargar e instalar un dispositivo de almacenamiento USB de la página Web de Apple (p. 78). No se requiere un controlador especial de software para otros sistemas operativos de Windows o Macintosh.

Los usuarios que han comprado una cámara digital DiIMAGE 7, 5, S304, S404, 2330 ó X y han instalado el controlador de software Windows 98, deben repetir el proceso de instalación. Es necesaria la versión actualizada del controlador de software incluido en el CD-ROM del software DiIMAGE, para el funcionamiento de la DiIMAGE Xi con un ordenador. El nuevo software no tendrá consecuencias en el funcionamiento de las cámaras DiIMAGE 7, 5, S304, S404, 2330 ó X.

Conectar la cámara a un ordenador

Se debe utilizar una pila con carga completa cuando la cámara esté conectada a un ordenador. Se recomienda emplear el adaptador AC (se vende por separado) mejor que la pila. Los usuarios de Windows 98, 98SE, o Mac OS 8.6 deberán consultar las secciones respectivas sobre cómo instalar el controlador USB necesario, antes de conectar la cámara al ordenador (Windows 98 - p. 75, OS 8.6 - p. 78).

- 1 Arranque el ordenador.
 - El ordenador se debe encender antes de conectar la cámara.
- 2 Inserte la tarjeta de memoria en la cámara.
 - Confirme que la tarjeta correcta está en la cámara. Para cambiar la tarjeta de memoria mientras la cámara está conectada a un ordenador, lea la página 79.
- 3 Quite la tapa del puerto USB. Conecte el enchufe pequeño del cable USB a la cámara.
 - Asegúrese que el enchufe está bien insertado.
 - La tapa del puerto USB está unida al cuerpo para evitar su pérdida.

- 4 Una el otro extremo del cable USB con el puerto USB del ordenador.
 - Asegúrese que el enchufe está bien insertado.
 - La cámara se debe conectar directamente al puerto USB del ordenador. Unir la cámara a un hub USB puede impedir que la cámara funcione correctamente.

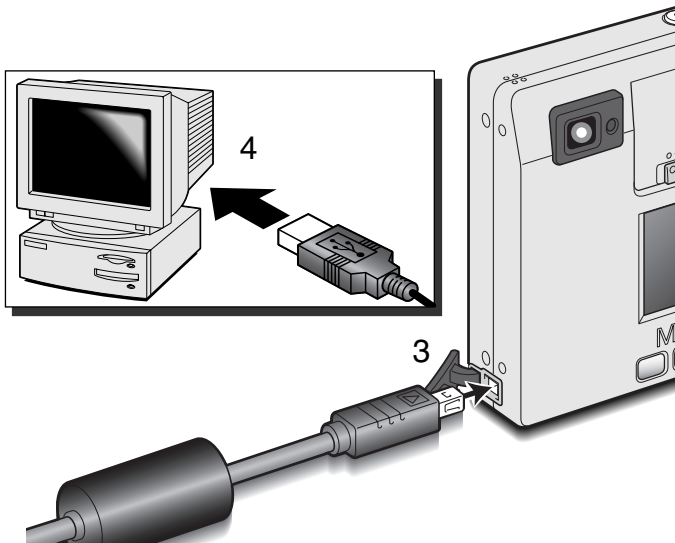

- 5 Encienda la cámara para iniciar la conexión USB.
- Mientras la cámara está conectada al ordenador, aparece la pantalla de transferencia de datos.

Cuando la cámara está conectada correctamente al ordenador, aparecerá un icono de una unidad de disco o volumen. Si utiliza Windows XP o Mac OS X, se abrirá una ventana solicitando instrucciones sobre qué hacer con los datos de la imagen; siga las instrucciones de la ventana.

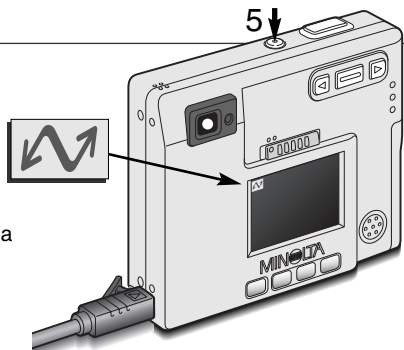

El nombre del volumen varía dependiendo de la marca de la tarjeta de memoria.

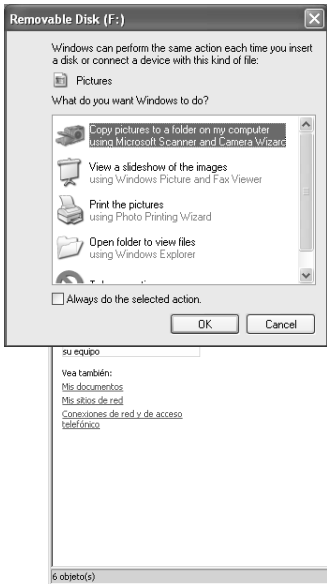

Windows XP



Windows

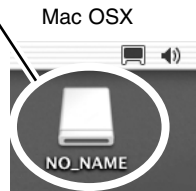

Mac OS X



Mac

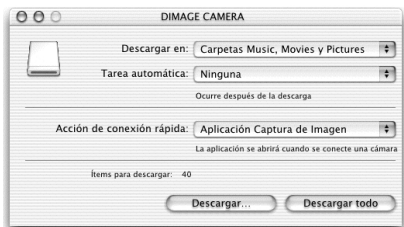

Si el ordenador no reconoce la cámara, desconecte la cámara y reinicie el ordenador. Repita el procedimiento de conexión descrito anteriormente. Los usuarios del sistema operativo Windows deben saber que el controlador del software se puede desinstalar en caso de ocurrir un error durante la instalación. Consulte la página 88 para instrucciones.

Conexión a Windows 98 y 98SE

Solamente necesita instalar el controlador una vez. Si no lo puede instalar automáticamente, lo puede hacer manualmente mediante “Agregar nuevo hardware” en el sistema operativo; consulte las instrucciones de la página siguiente. Durante la instalación, si el sistema operativo le solicita el CD-ROM de Windows 98, insértelo en su unidad y siga las instrucciones que aparecen en pantalla. No es necesario ningún controlador de software especial para otros sistemas operativos de Windows.

Instalación automática



Antes de conectar la cámara al ordenador, introduzca el CD-ROM con el software de DiMAGE en su unidad. Se debe activar automáticamente el menú de instalación de DiMAGE. Para instalar automáticamente el controlador USB de Windows 98, haga click en el botón de “Comenzar la instalación del controlador del dispositivo USB”. Aparecerá una ventana para confirmar que debe instalar el controlador; haga click en “Si” para continuar.

Cuando ha instalado el controlador satisfactoriamente, aparecerá una ventana. Haga click en “OK.” Reinicie el ordenador antes de conectar la cámara (p. 73).



Instalación manual

Para instalar el controlador de Windows 98 manualmente, siga las instrucciones de la sección “Conectar la cámara a un ordenador” de la página 73.

Cuando la cámara se conecta al ordenador, el sistema operativo detecta el nuevo dispositivo y se abre la ventana de “Agregar nuevo hardware”. Inserte el CD-ROM del software de DiIMAGE en su unidad. Haga click en “Siguiente”.

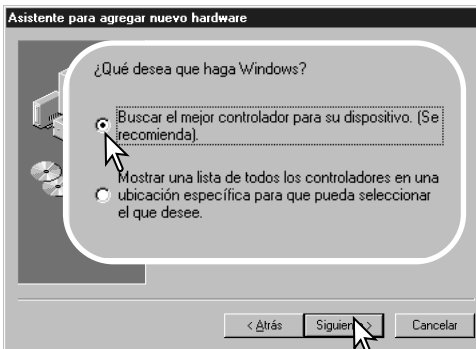

Escoja la opción de especificar la localización del controlador. Puede utilizar la ventana de “Examinar” para indicar la localización del controlador. Cuando aparezca la localización en la ventana, haga click en “Siguiente”.

- El controlador debería localizarse en la unidad de CD-ROM en: \Win98\USB.



Escoja la búsqueda recomendada para un controlador adecuado. Haga click en “Siguiente”.



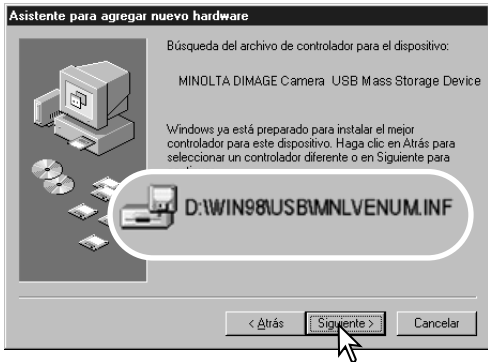

El asistente de “Agregar nuevo hardware” confirmará la ubicación del controlador. Haga click en “Siguiente” para instalar el controlador en el sistema.

- Podrá localizar uno de tres controladores: MNLVNUM.inf, USBPDR.inf, o USBSTRG.inf.
- La letra que designa la unidad para el CD-ROM puede variar dependiendo del ordenador.

La última ventana confirmará que el controlador se ha instalado. Haga click en “Finalizar” para cerrar la opción de “Agregar nuevo hardware”. Reinicie el ordenador.

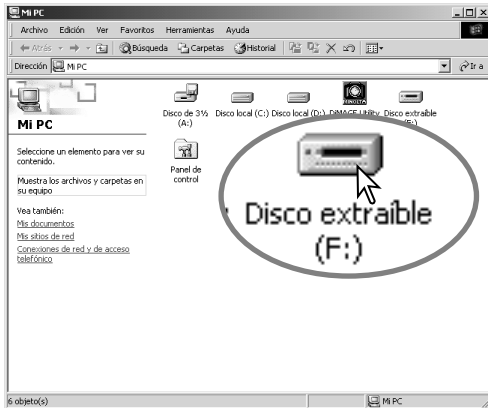

Cuando se abre la ventana de “Mi PC”, aparece un icono de disco extraíble nuevo. Haga doble click en dicho icono para acceder a la tarjeta de memoria de la cámara; consulte la página 80.

Conexión a Mac OS 8.6

Para acceder a esta cámara con un ordenador con sistema operativo Mac OS 8.6, debe instalar primeramente el dispositivo de apoyo USB, 1.3.5.smi. Este software lo proporciona gratuitamente la compañía Apple Computer, Inc. Se puede descargar de la página Web de Apple localizada en la dirección: <http://www.apple.com>.

Para descargar e instalar este software, siga las instrucciones de la página Web de Apple. Lea siempre los términos y condiciones adjuntos antes de instalar cualquier software nuevo.



USB Storage Support 1.3.5.smi

Requisitos del sistema para QuickTime

QuickTime 5 se utiliza para visualizar clips de película y reproducir archivos de sonido. Para instalar QuickTime, siga las instrucciones del instalador. Los usuarios de Macintosh pueden descargar la última versión de QuickTime gratuitamente de la página Web de Apple, localizada en la dirección: <http://www.apple.com>.

IBM PC / AT Compatible

Ordenador tipo Pentium

Windows 95, 98, 98SE, NT, Me,
ó 2000 Professional, XP

32MB o más de RAM

Sound Blaster o tarjeta de sonido compatible

Se recomienda DirectX 3.0 o superior

Apagado automático - modo transferencia de datos

Si la cámara no recibe un comando de lectura o escritura en un período de diez minutos, se apagará para ahorrar pila. Cuando la cámara se apaga, puede aparecer en el monitor del ordenador una advertencia de "retirada no segura de dispositivo". Haga click en "OK." Ni la cámara ni el ordenador resultarán dañados con esta operación. Desenchufe el cable USB y apague la cámara. Vuelva a realizar la conexión USB volviendo a conectar el cable y encendiendo la cámara.

Cambiar la tarjeta de memoria - modo transferencia de datos

Tome precauciones cuando cambie tarjetas de memoria, mientras la cámara está conectada a un ordenador. Se pueden perder o dañar datos si la cámara no se desconecta adecuadamente.

Windows 98 y 98SE

1. Apague la cámara.
2. Desconecte el cable USB.
3. Cambie la tarjeta de memoria.
4. Vuelva a conectar el cable USB.
5. Encienda la cámara para rehacer la conexión USB.



Windows Me, 2000 Professional y XP

1. Detenga la conexión USB utilizando el procedimiento de “Desconectar o extraer hardware” (p. 74).
2. Apague la cámara.
3. Desconecte el cable USB.
4. Cambie la tarjeta de memoria.
5. Vuelva a conectar el cable USB.
6. Encienda la cámara para rehacer la conexión USB.

Macintosh

1. Detenga la conexión USB arrastrando el icono del controlador al cubo de basura (p. 75).
2. Apague la cámara.
3. Desconecte el cable USB.
4. Cambie la tarjeta de memoria.
5. Vuelva a conectar el cable USB.
6. Encienda la cámara para rehacer la conexión USB.

Organización de la carpeta de la tarjeta de memoria



Icono de la unidad

Una vez que la cámara está conectada al ordenador, se puede acceder a los archivos de imagen y de sonido haciendo doble click en los iconos. Para copiar imágenes y grabaciones de sonido, simplemente arrastre y deje caer el icono con el archivo en la ubicación deseada del ordenador.



Dcim



Misc

La carpeta "misc." contiene archivos de impresión DPOF (p. 60).



100MLT15



10121012



102MLTEM

La carpeta "MLTEM" contiene imágenes para copiar en correo electrónico (p.66).



PICT0001.TIF



PICT0002.JPG



PICT0002.WAV



PICT0003.MOV



PICT0004.WAV



PICT0001.THM

Imagen Fina,
Estándar o
Económica

PICT0002's
archivo de
memo de voz o
título de sonido

Clip de película

Grabación de
sonido

Imagen Super-fina

Los nombres de archivos de imagen empiezan por "PICT" seguido de un número de archivo de cuatro dígitos y la extensión tif, jpg, mov, o thm. Los archivos de memos de voz y título de sonido tienen la extensión wav y el nombre del archivo se corresponde al del archivo de la imagen. Las grabaciones de sonido también usan la extensión wav. Las imágenes esbozo (thm) se producen con imágenes super-finas y solo se utilizan en la operación de la cámara.

Los archivos y carpetas de la tarjeta de memoria se pueden eliminar mediante el ordenador. No cambie el nombre de un archivo de la tarjeta ni añada una fecha a la tarjeta mediante el ordenador. Nunca formatee la tarjeta de memoria desde el ordenador; utilice siempre la cámara para formatear la tarjeta (p. 58, 70).

El número del nombre del archivo de imagen puede no corresponderse con el número de fotograma de la imagen en la cámara. Como las imágenes se borran en la cámara, el contador de fotogramas se ajustará para mostrar el número de imágenes en la tarjeta de memoria y reasignará los números de los fotogramas en consecuencia. Los números de archivo no cambian cuando se elimina una imagen. Cuando se graba una imagen nueva, se le asigna un número más que el del número del archivo mayor de la carpeta.

Cuando el número pasa de 9,999, se crea una carpeta nueva con un número más que el número del archivo mayor de la tarjeta de memoria; por ejemplo, del 100MLT15 al 101MLT15. Cuando se crea un archivo DPOF para una orden de impresión (p. 64), automáticamente se crea una carpeta de "misc." para dicho archivo.

NOTAS SOBRE LA CÁMARA

Los archivos de imagen contienen datos exif tag. Estos datos incluyen la hora y la fecha en que se grabó la imágenes, así como las configuraciones utilizadas. Estos datos se pueden ver con la cámara o con el software DiMAGE Viewer.

Si se abre una imagen en una aplicación de proceso de imágenes no compatible con datos exif tag, y luego la imagen se guarda sobrescribiendo los datos originales, se eliminará la información exif tag. Cuando utilice un software distinto al DiMAGE Viewer, siempre redenomine el archivo de imagen para proteger los datos exif tag.

Desconectar la cámara del ordenador

Windows 98 y 98SE

Confirme que la luz indicadora no esté encendida. Apague la cámara y luego desconecte el cable USB.



Windows Me, 2000 Professional y XP



Para desconectar la cámara, haga click una vez en el icono de “Desconectar o extraer hardware”, situado en la barra de tareas. Se abrirá una ventana pequeña indicando el dispositivo a detener.



Haga click en la ventanilla para detener el dispositivo. Se abrirá la ventana de “Es seguro quitar el hardware”. Apague la cámara y luego desconecte el cable USB.

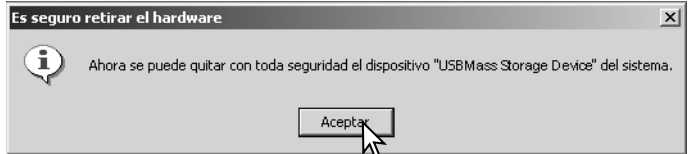

Cuando tenga conectado más de un dispositivo externo al ordenador, repita el procedimiento descrito, pero haciendo click con el botón derecho del ratón en el icono de “Desconectar o extraer hardware”. Esto abrirá la ventana de “Desconectar o extraer hardware” después de hacer click en la pequeña ventana indicando el procedimiento de “Desconectar o extraer hardware”.

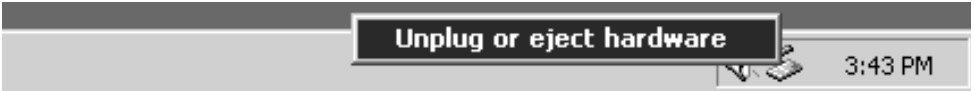

Aparecerán los dispositivos de hardware a detener. Marque el dispositivo haciendo click sobre él, y luego haciendo click en “Detener”.

Aparecerá una pantalla de confirmación para indicar los dispositivos a detener. Haciendo click en “OK” se detendrá el dispositivo.

Aparecerá una tercera y última pantalla para indicar que la cámara se puede desconectar con seguridad del ordenador; haga click en “OK”. Ponga el sintonizador de modo en otra posición y luego desconecte el cable USB.

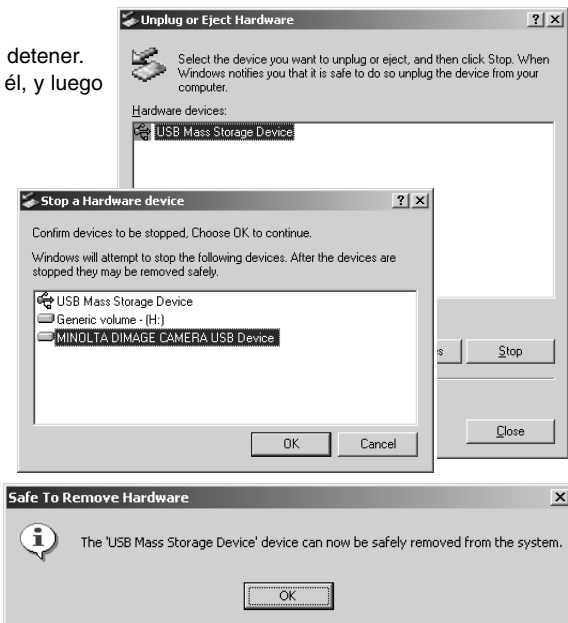

Macintosh

Confirme que la luz indicadora no está encendida y entonces arrastre el icono del dispositivo de almacenamiento y déjelo caer al cubo de basura.

Desconecte el cable USB y apague la cámara.

- Si el cable USB se desconecta antes de realizar el paso anterior, aparece un mensaje de alerta. Finalice siempre el primer paso antes de desconectar el cable USB.

Esta sección comprende los problemas secundarios del funcionamiento básico de la cámara. Para problemas importantes o averías, o si un problema persiste con cierta frecuencia, contacte con el servicio técnico de Minolta (www.minoltasupport.com).

Problema	Síntoma	Causa	Solución
La cámara no funciona.	No aparece nada en el monitor.	La pila está agotada.	Recargue la pila (p. 12).
		La función de apagado automático ha apagado la cámara.	Encienda la cámara utilizando el interruptor principal.
		El adaptador AC no está conectado correctamente.	Compruebe que el adaptador está conectado a la cámara y a una toma de corriente eléctrica en funcionamiento (p. 15).
El obturador no se libera (no funciona el disparador).	Aparece "000" en el contador de fotogramas.	La tarjeta de memoria está llena y no puede almacenar una imagen con la configuración de calidad y tamaño de imagen fijada.	Inserte una tarjeta de memoria nueva (p. 16), elimine algunas imágenes (p. 58), o cambie la configuración de calidad o tamaño de imagen (p. 28).
	Aparece en el monitor la advertencia de "sin tarjeta"	No hay tarjeta de memoria en la cámara.	Inserte una tarjeta de memoria (p.16).
	Aparece en el monitor la advertencia de "tarjeta bloqueada".	La tarjeta de memoria está bloqueada.	Desbloquee la tarjeta de memoria mediante el interruptor de protección contra escritura (p.17).

Problema	Síntoma	Causa	Solución
Las fotos no tienen definición o nitidez.	La señal de enfoque es roja y la luz indicadora del visor verde y parpadea rápidamente.	El objeto está demasiado cerca.	Asegúrese que el objeto está dentro del rango de enfoque automático, entre 25 cm. (0,8 pies) y el infinito.
		Una situación especial está impidiendo al sistema de enfoque automático enfocar (p. 25).	Use la función de bloqueo de enfoque en un objeto situado a la misma distancia que el objeto deseado (p. 24).
	Las fotos se han realizado en interiores o en situaciones de poca luminosidad sin flash.	Las velocidades bajas de obturador causan imágenes borrosas cuando la cámara se sostiene manualmente.	Use un trípode o el flash incorporado (p. 26).
Solo puede hacer una foto con el manejo continuo.	La calidad de imagen está fijada en super fina.		Cambie la configuración de calidad de imagen (p. 28).
Aunque se utiliza el flash, las fotos salen demasiado oscuras.	El objeto está fuera del rango del flash: posición gran angular - 0,25 m. ~ 3,2 m. (0,8 ~ 10,5 pies), posición teleobjetivo - 0,25 m. ~ 2,5 m. (0,8 ~ 8,2 pies) (p. 27).		Acérquese al objeto.

Problema	Síntoma	Causa	Solución
El objeto aparece demasiado lejos a la derecha en la imagen.	Se utilizó el visor para enmarcar. El paralaje es aparente en objetos más cercanos a 1 m. (3 pies) en la posición gran angular del objetivo, o a 3 m. (10 pies) en la posición teleobjetivo.		Utilice únicamente el monitor LCD para enmarcar los objetos cercanos.
Parte del área de la imagen está oculta tras un objeto oscuro.	Se utilizó el visor para captar la imagen.	El objetivo fue parcialmente cubierto con un objeto o dedo.	Cuando se utilice el visor, asegúrese de no cubrir el objetivo.

Si la cámara no funciona con normalidad, apáguela, quite y vuelva a poner la pila, o desenchufe y reconecte el adaptador AC. Siempre apague la cámara usando el interruptor principal, en caso de no hacerlo así, la tarjeta de memoria podría averiarse y las configuraciones de la cámara resetearse.

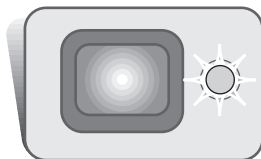

La luz indicadora situada junto al visor se puede usar para diagnosticar las operaciones de la cámara. Los colores de la cámara cambian entre verde, rojo y naranja y la luz puede lucir fija o parpadear a dos velocidades.

Color	Estado	Indicación
Verde	Constante	Cámara lista para hacer una foto.
	Parpadeo lento	Advertencia de cámara movida - la velocidad del obturador está por debajo del límite en el que la cámara se puede sujetar manualmente con seguridad. Utilice el flash (p. 26) o un trípode.
	Parpadeo rápido	La cámara no puede enfocar. El objeto está más cerca de 0,25 m. (0,8 pies) o una situación especial está impidiendo que el sistema de enfoque automático enfoque con normalidad (p. 25).
Rojo	Parpadeo rápido	<p>La carga es insuficiente para el funcionamiento de la cámara.</p> <p>El flash se está cargando (el disparador no se puede utilizar).</p> <p>La tarjeta de memoria está bloqueada.</p> <p>La tarjeta de memoria está llena.</p> <p>La tarjeta de memoria no se puede usar con la cámara y puede necesitar ser formateada.</p>
Naranja	Parpadeo rápido	La cámara está accediendo a la tarjeta de memoria.

Quitar el controlador del software - Windows

1. Inserte una tarjeta de memoria en la cámara y conéctela al ordenador con el cable USB. Durante este proceso, no deben estar conectados al ordenador otros dispositivos.

2. Haga click con el botón derecho del ratón en el icono de “Mi PC”. Seleccione “Propiedades” en el menú desplegable.

Windows XP: desde el menú de Inicio, vaya al Panel de Control. Haga click en la categoría de “Rendimiento y mantenimiento”. Haga click en “Sistema” para abrir la ventana de propiedades del sistema.

3. Windows 2000 y XP: seleccione la pestaña de Hardware en la ventana de Propiedades y haga click en el botón de Administrador de dispositivos.

Windows 98 y Me: haga click en la pestaña de Administrador de dispositivos en la ventana de Propiedades.

4. El archivo del controlador estará localizado en la ubicación de controlador bus en serie universal o en otros dispositivos del Administrador de dispositivos. Haga click en las localizaciones para ver los archivos. El controlador debería estar indicado con el nombre de la cámara. Bajo ciertas condiciones, el nombre del controlador puede no tener el nombre de la cámara. Sin embargo, el controlador estará indicado bien por una interrogación o por una exclamación.

5. Haga click en el controlador para seleccionarlo.

6. Windows 2000 y XP: haga click en el botón de Acción para ver el menú desplegable. Seleccione “Desinstalar”. Aparecerá una pantalla de confirmación. Haciendo click en “Si” desaparecerá el controlador del sistema.

Windows 98 y Me: haga click en el botón de “Quitar”. Aparecerá una pantalla de confirmación. Haciendo click en “Si” desaparecerá el controlador del sistema.

7. Desconecte el cable USB y apague la cámara. Reinicie el ordenador.

ACCESORIOS DEL SISTEMA (se venden por separado)

Estuche acuático, MC-DG110

Protege la cámara hasta una profundidad de 30 m. (aproximadamente 100 pies) debajo del agua. La extremadamente compacta carcasa mantiene el carácter portátil de la cámara mientras la protege de elementos como la tierra o el mar. Todas las funciones de la cámara están disponibles cuando se coloca el estuche hermético. La disponibilidad depende de la región. Contacte con su proveedor local o con un Servicio Técnico autorizado de Minolta para más detalles.

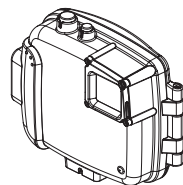

Adaptador AC, AC-4 ó AC-5

El adaptador AC permite a la cámara alimentarse de una toma de corriente eléctrica. El adaptador AC se recomienda cuando la cámara está en interface con un ordenador o durante períodos de uso prolongado. El modelo de adaptador AC, el AC-4 se utiliza en Norteamérica, Japón y Taiwán, y el AC -5 se emplea en el resto de las demás regiones.

Otros

Estuche de la cámara, CS-DG-110

Correa para el cuello de cadena metálica

Pila de iones de litio, NP-200

Cable AC para el cargador de pilas de iones de litio, BC-200

Existen cables AC adicionales para viajes internacionales. Seleccione siempre el cable según el país de destino. No se recomienda la utilización de enchufes adaptadores. Contacte con su proveedor local o con un Servicio Técnico autorizado de Minolta para más detalles.

Región	Nº de producto
Japón (100V)	APC-100
Europa (excepto Gran Bretaña), China, Corea, Singapur (220-230V)	APC-110
Gran Bretaña, Hong Kong (220V-240V)	APC-120
Estados Unidos, Canadá, Taiwán (110V-120V)	APC-130

Cuidados de la cámara

- No someta la cámara a golpes o impactos.
- Apague la cámara cuando la transporte.
- Esta cámara no es a prueba de agua ni de salpicaduras. Insertar o quitar la pila o la tarjeta de memoria o manejar la cámara con las manos mojadas puede causar daños a la cámara.
- Cuando esté en la playa o cerca del agua, tenga cuidado de no exponer la cámara al agua o la arena. El agua, la arena, el polvo o la sal pueden dañar la cámara.
- No deje la cámara bajo la luz directa del sol. No dirija el objetivo directamente al sol; el CCD se puede dañar.
- Cuando lleve la cámara de un ambiente frío a uno más cálido, colóquela en una bolsa de plástico sellada para evitar que se forme condensación. Deje que la cámara se adapte a la temperatura ambiente antes de sacarla de la bolsa.

Tarjetas de memoria

Las tarjetas de memoria SD y las MultiMedia se fabrican con componentes electrónicos de precisión. Lo siguiente puede provocar pérdida de datos o averías:

- Uso inadecuado de la tarjeta.
- Doblar, dejar caer o someter la cámara a impactos.
- Calor, humedad y luz directa del sol.
- Descarga eléctrica estática o campos electromagnéticos cerca de la tarjeta.
- Quitar la tarjeta o interrumpir la fuente de energía mientras la cámara o el ordenador están accediendo a la tarjeta (lectura, escritura, formateo, etc.).
- Tocar los contactos eléctricos de la tarjeta con los dedos u objetos metálicos.
- El no utilizar una tarjeta durante un largo período.
- La utilización de una tarjeta más allá de su caducidad. Puede ser necesario comprar periódicamente una tarjeta.

La capacidad de almacenamiento de la tarjeta de memoria disminuye tras el uso prolongado.

Minolta no se hace responsable de ninguna pérdida o daños en datos. Se recomienda realizar una copia de los datos de la tarjeta.

Pilas

- El rendimiento de la pila disminuye con la temperatura. En ambientes fríos, recomendamos mantener un pila de repuesto en un lugar templado, como el interior de un abrigo. Las pilas pueden recuperar su energía cuando se calientan.
- No guarde la pila cuando esté cargada completamente.
- Cuando guarde la pila durante un largo período de tiempo, recárguela durante cinco minutos cada seis meses. Puede que la pila no sea capaz de recargarse si se ha agotado por completo.

Limpieza

- Si la cámara o el exterior del objetivo está sucio, límpielo suavemente con un trapo suave, limpio y seco. Si la cámara o el objetivo entra en contacto con arena, soplelo suavemente para eliminar las partículas. Si lo restriega puede arañar la superficie.
- Para limpiar la superficie del objetivo, primero sople cualquier partícula de polvo o arena y luego, si fuera necesario, humedezca un pañuelo de papel específico para limpieza de objetivos o un trapo suave con líquido limpiador de objetivos y suavemente limpie el objetivo.
- No utilice nunca disolventes orgánicos para limpiar la cámara.
- Nunca toque la superficie del objetivo con los dedos.

Almacenamiento

- Guarde en un área fresca, seca y bien ventilada, lejos del polvo y productos químicos. Cuando no la utilice durante períodos prolongados, guarde la cámara en un contenedor con un agente secante de gel de silicio.
- Quite la pila y la tarjeta de memoria de la cámara cuando no la utilice durante períodos prolongados de tiempo.
- No guarde la cámara en un lugar con naftalina o similar.
- Durante períodos largos de almacenamiento, ponga la cámara en funcionamiento de vez en cuando. Cuando saque la cámara de su lugar, compruebe que funciona correctamente antes de utilizarla.

Cuidados del monitor LCD

- Aunque el monitor LCD está fabricado con tecnología de alta precisión, puede darse ocasionalmente una pérdida de puntos de color o brillo en el monitor LCD.
- No aplique presión en la superficie del monitor LCD; podría resultar dañado de forma permanente.
- En un ambiente frío, el monitor LCD puede quedarse temporalmente oscuro. Cuando la cámara se calienta, el visor funcionará con normalidad.
- El monitor LCD puede reaccionar con lentitud en temperaturas bajas o puede volverse oscuro en ambientes muy cálidos. Cuando la cámara alcanza su temperatura de funcionamiento normal, el visor funcionará con normalidad.
- Si hubiera huellas de dedos en la superficie del monitor LCD, límpielo suavemente con un trapo suave, limpio y seco.

Derechos de autor

- Los programas de televisión, películas, cintas de vídeo, fotografías, y otros materiales pueden tener derechos de autor. La grabación o duplicación no autorizada de tales materiales puede ser contraria a las leyes de derechos de autor. Hacer fotografías de actuaciones, exhibiciones, etc., está prohibido sin autorización previa y puede infringir los derechos de autor. Las imágenes protegidas por derechos de autor solo se pueden utilizar bajo las provisiones de las leyes de derechos de autor.

Antes de acontecimientos importantes o viajes

- Compruebe el funcionamiento de la cámara; haga fotografías de prueba y recargue la pila.
- Minolta no se hace responsable de ningún daño o pérdida causada por el mal funcionamiento del equipo.

Preguntas y servicio técnico

- Si tiene preguntas sobre su cámara, contacte con su proveedor local o escriba al distribuidor Minolta de su zona.
- Antes de enviar la cámara para repararla, rogamos contacte con el Servicio Técnico de Minolta.

Puede encontrar las marcas siguientes en el producto:



Esta marca en su cámara certifica que cumple con los requisitos de la Unión Europea (EU) en lo relativo a las regulaciones de equipos que causan interferencias. CE significa Conformidad Europea.

Este aparato digital de clase B cumple con la ICES-003 canadiense.

Cet appareil numérique de la classe B est conforme à la norme NMB-003 du Canada.

Digital Camera: DiIMAGE Xi



Tested To Comply
With FCC Standards

FOR HOME OR OFFICE USE

Este dispositivo cumple con el Apartado 15 de la Regulación FCC. Su funcionamiento está sujeto a las siguientes dos condiciones: (1) Este dispositivo puede no causar interferencias perjudiciales, y (2) este dispositivo debe aceptar cualquier interferencia recibida, incluyendo las interferencias que puedan causar una operación no deseada. Los cambios o modificaciones no aprobados por la parte responsable del cumplimiento pueden invalidar la autoridad del

usuario para operar el equipo. Este equipo se ha analizado y se ha encontrado que cumple con los límites para dispositivos digitales de la clase B, siguiendo la Parte 15 de las Reglas FCC. Estos límites están destinados a proporcionar una protección razonable contra interferencias perjudiciales en una instalación residencial. Este equipo genera, usa y puede radiar energía de radio frecuencia y, si no se instala y utiliza de acuerdo con las instrucciones, puede causar interferencias perjudiciales en comunicaciones por radio. Sin embargo, no existe garantía de que las interferencias no ocurran en una instalación en particular. Si este equipo causara interferencias perjudiciales para la recepción de radio o televisión, lo cual se puede determinar encendiendo y apagando el equipo, el usuario debería tratar de corregir la interferencia tomando una o más de las siguientes medidas:

- Reorientar o reubicar la antena receptora.
- Incrementar la separación entre el equipo y el receptor.
- Conectar el equipo a una toma de corriente o circuito diferente del que esté conectado el receptor.
- Consultar con el proveedor o un técnico especialista en radio y televisión.

Analizado por la Corporación Minolta, 101 Williams Drive, Ramsey, New Jersey 07446, Estados Unidos.

No quite los núcleos de hierro de los cables.

Número de píxels efectivos:	3,2 millones
CCD:	1/2,7-tipo interlineado color complementario CCD con un total de 3,3 millones de píxels
Sensibilidad de la cámara (ISO):	Automática (entre equivalente ISO 50 - 160)
Ratio de aspecto:	4:3
Construcción del objetivo:	9 elementos en 8 grupos
Apertura máxima:	f/2,8 - f/3,6
Distancia focal:	5,7 - 17,1 mm. (equivalente en 35 mm: 37 - 111 mm.)
Rango de enfoque:	0,5 m. - infinito (desde el frontal de la cámara)
Sistema de enfoque automático:	Vídeo AF
Obturador:	CCD obturador electrónico más obturador mecánico
Velocidades de obturador:	2 - 1/1000s
Tiempo de recup. flash incorp.:	Aproximadamente 6 segundos
Visor:	Visor óptico con zoom de imagen real
Monitor LCD:	3,8 cm. TFT color
Monitor campo de visión:	Aproximadamente 100%
Conversión A/D:	12 bits
Sistema de grabación:	Tarjetas de memoria SD y tarjetas MultiMedia
Formatos de archivo:	JPEG, TIFF, motion JPEG (MOV), WAV. DCF 1.0 y compatibles DPOF
Unificación impresión imagen:	Si
Idiomas de los menús:	Japonés, Inglés, Alemán, Francés y Español
Salida de vídeo:	NTSC y PAL
Pila:	Pila de iones de litio de Minolta NP-200
Rendimiento de la pila (grabación):	Aproximadamente 120 fotogramas: información basada en el método de análisis estándar de Minolta: pila de iones de litio NP-200, monitor LCD encendido, imágenes en tamaño completo (2048 X 1536), calidad de imagen estándar, sin reproducción instantánea, sin memo de voz, usando el flash en el 50% de los fotogramas.

	Aproximadamente 170 fotogramas: información basada en el método de análisis estándar de Minolta: pila de iones de litio NP-200, monitor LCD apagado, imágenes en tamaño completo (2048 X 1536), calidad de imagen estándar, sin reproducción instantánea, sin memo de voz, usando el flash en el 50% de los fotogramas.
Rendimiento de la pila (reprod.):	Tiempo de reproducción continuo aproximado: 110 min. Información basada en el método de análisis estándar de Minolta: pila de iones de litio NP-200, monitor LCD encendido, sin reproducción de sonido.
Fuente de energía externa:	Adaptador AC (AC-4 o AC-5)
Dimensiones:	84,5 (ancho) X 72,0 (alto) X 20 (fondo) mm.
Peso:	Aproximadamente 130 g. (sin pila ni sistema de grabación)
Temperatura de funcionamiento:	0° - 40°C
Humedad de funcionamiento:	5 - 85% (sin condensación)
Pila de iones de litio NP-200	
Voltaje:	3,7V
Peso:	20,5 g.
Dimensiones:	31,5 (ancho) X 52,6 (alto) X 6,5 (fondo) mm.
Cargador de pila BC-200	
Voltaje de entrada:	AC100-240V, 50/60 Hz.
Peso:	75 g.
Dimensiones:	65 (ancho) X 80 (alto) X 25,8 (fondo) mm.

Las especificaciones están basadas en la última información disponible en el momento de la impresión y están sujetas a cambios sin previo aviso.

MINOLTA

©2002 Minolta Co., Ltd. bajo la Convención de Berna y la Convención Universal de Derechos de Autor.

0-43325-53116-3

1AG6P1P1419--
9222-2783-12 SY-A209
Impreso en Alemania