



KONICA MINOLTA

DiMAGE Z3



FIN

KÄYTTÖOHJE

Ennen aloittamista

Kiitos tämän Minolta-digitaalikameran ostamisesta. Ole hyvä ja varaa aikaa tämän käyttöohjeen lukemiseen, jotta voit nauttia uuden kamerasi kaikista ominaisuuksista. Tarkista pakkausluettelo ennen laitteen käyttämistä. Jos jotain puuttuu, ota heti yhteys kamerakauppiaseesi.

DiIMAGE Z3 -digitaalikamera
Hihna NS-DG7000
Objektiivin suojuus LF-243
Varusteluistin suojuus SC-1000
SD Memory Card
AV-kaapeli AVC-700
USB-kaapeli USB-2
4 AA-koon alkaliparistoa
DiIMAGE Viewer CD-ROM
ArcSoft VideoImpression 2 CD-ROM
DiIMAGE Käyttöohjeet CD-ROM
Pikaopas
Konica Minoltan kansainväinen takuukortti

Tämä laite on suunniteltu toimimaan Konica Minoltan valmistamien ja markkinoimien varusteiden kanssa. Ilman Konica Minoltan hyväksyntää olevien laitteiden tai välineiden käyttö voi johtaa tämän laitteen epätyytyttävään toimintaan tai aiheuttaa vaurioita tälle laitteelle tai varusteille.

Vaikka olemme pyrkineet varmistamaan tämän käyttöohjeen tietojen paikkansapitävyyden, Konica Minolta ei ota vastuuta mahdollisista virheistä tai puuttuvista tiedoista.

Konica Minolta on Konica Minolta Holdings, Inc:n tavaramerkki. DiIMAGE on Konica Minolta Photo Imaging, Inc:n tavaramerkki. Apple, Macintosh ja Mac OS ovat Apple Computer Inc:n rekisteröityjä tavaramerkkejä. Microsoft ja Windows ovat Microsoft Corporationin rekisteröityjä tavaramerkkejä. Windows on viralliselta nimeltään Microsoft Windows Operating System. Pentium on Intel Corporationin rekisteröity tavaramerkki. Power PC on International Business Machines Corporationin tavaramerkki. QuickTime on lisenssinvarainen tavaramerkki. ArcSoft ja VideoImpression ovat ArcSoft, Inc:n tavaramerkkejä tai rekisteröityjä tavaramerkkejä. Kaikki muut brändien ja tuotteiden nimet ovat omistajiensa tavaramerkkejä tai rekisteröityjä tavaramerkkejä .

Oikea ja turvallinen käyttö

Lue ja ymmärrä kaikki varoitukset ja varoimet ennen tämän laitteen käyttämistä.



VAROITUKSET

Paristojen väärinkäyttö voi saada ne vuotamaan haitallisia aineita, ylikuumentumaan tai räjähtämään, mikä voi aiheuttaa aineellisia tai henkilövahinkoja. Älä jätä seuraavia varoituksia huomiotta.

- Käytä vain tässä käyttöohjeessa mainittuja paristoja.
 - Älä aseta paristoja väärin päin (+/- navat).
 - Älä käytä paristoja, joissa näkyy kulumia tai vaurioita.
 - Älä altista paristoja tulelle, kuumuudelle, vedelle tai kosteudelle.
 - Älä saata paristoja oikosulkuun, äläkä hajota niitä.
 - Älä säilytä paristoja metalliesineiden lähellä tai sisällä.
 - Älä käytä samanaikaisesti eri tyyppisiä, merkkisiä, ikäisiä tai erilaisen varauksen omaavia paristoja.
 - Käytä akkuja ladatessasi niille määritelyä laturia.
 - Älä käytä vuotavia paristoja. Jos paristonestettä pääsee silmiin, huuhtelee silmät heti runsaalla, puhtaalla vedellä ja ota yhteys lääkäriin. Jos paristonestettä pääsee iholle tai vaatteelle, pese alue huolellisesti vedellä.
 - Teippaa akun kontaktipinnat oikosulun estämiseksi, kun hävität akun; noudata aina paikkakuntasi ongelmajätteen käsittelyohjeita akkuja hävittäessäsi.
-
- Käytä laturin virtajohtoa vain siinä maassa, jossa se on myynnissä tai vastaa yleisesti maassa käytettävää. Epäsopiva jännite voi aiheuttaa vahinkoja tai vammoja sytyttämällä tulipalon tai antamalla sähköiskun.
 - Älä pura kameraa tai laturia. Laitteiden sisällä on korkeajännitepiiri, johon koskeminen aiheuttaa vammoja antamalla sähköiskun.
 - Irrota heti akku tai AC-adapteri ja lopeta kameran käyttö, jos kamera putoaa tai saa kolhun niin, että kameran sisäosat, erityisesti salaman sisäosat, tulevat näkyville. Salamassa on korkeajännitepiiri, joka voi antaa sähköiskun ja aiheuttaa vammoja. Vahingoittuneen laitteen tai osan käytön jatkaminen voi aiheuttaa vammoja tai tulipalon.
 - Pidä akku, muistikortti sekä pienet osat, jotka voidaan nielaista, pienten lasten ulottumattomissa. Jos esine nielaistaan, ota välittömästi yhteys lääkäriin.

- Säilytä tätä tuotetta lasten ulottumattomissa. Ole varovainen lasten läheisyydessä, jotta tämä tuote tai sen osa ei vahingoita lapsia.
- Älä väläytä salamaa suoraan silmiä kohti. Välähdys voi vaurioittaa näköä.
- Älä väläytä salamaa ajoneuvon kuljettajaa kohti. Välähdys voi heikentää huomiokykyä tai aiheuttaa tilapäisen sokeuden, mikä voi johtaa onnettomuuteen.
- Älä käytä monitoria kuljettaessasi ajoneuvoa tai kävellessäsi. Seurauksena voi olla vammoja tai onnettomuus.
- Älä käytä tätä tuotetta kosteissa olosuhteissa tai märin käsin. Jos nestettä pääsee tuotteeseen, poista paristot tai irrota AC-adapteri välittömästi ja lopeta laitteen käyttö. Nesteiden kanssa tekemisiin joutuneen tuotteen käytön jatkaminen voi aiheuttaa vahinkoja tai vammoja sytyttämällä tulipalon tai antamalla sähköiskun.
- Älä käytä tätä tuotetta syttyvien nesteiden tai kaasujen lähellä (benssiini, petroli tai maalirohenteet). Älä käytä syttyviä aineita, kuten alkoholia, benssiiniä tai ohenteita tuotteen puhdistamiseen. Syttyvien puhdistusaineiden käyttö voi aiheuttaa räjähdysten tai tulipalon.
- Älä irrota AC adapteria vetämällä virtajohdosta. Pitele kiinni adapterista, kun irrotat sen virtalähteestä.
- Älä vaurioita, väännä, muuntele tai kuumenna AC-adapterin johtoa, äläkä aseta mitään painavaa sen päälle. Vaurioitunut johto voi aiheuttaa vahinkoja tai vammoja sytyttämällä tulipalon tai antamalla sähköiskun.
- Jos laitteesta lähtee outoa hajua, savua tai se kuumenee, lopeta laitteen käyttö. Poista heti paristot varoen polttamasta itseäsi, sillä paristot kuumentuvat käytettäessä. Vaurioituneen laitteen käytön jatkaminen voi aiheuttaa vahinkoja tai vammoja sytyttämällä tulipalon tai antamalla sähköiskun.
- Toimita tuote Konica Minoltaan huoltoon, jos se kaippaa korjaamista.



VAROTOIMET

- Älä osoita linssiä suoraan aurinkoon, seuraksena saattaa olla tulipalo. Aseta linssisuojaus paikoilleen kameran ollessa käyttämättömänä.
- Älä käytä tai säilytä laitetta kuumassa tai kosteassa ympäristössä, kuten auton hansikaslokerossa tai tavaratilassa. Se voi vaurioittaa laitetta ja paristoja, mikä voi johtaa palo- tai muihin vammoihin kuumentumisen, tulipalon, räjähdysten tai vuotavien paristonesteiden vuoksi.
- Jos paristot vuotavat, lopeta laitteen käyttö.
- Objektiivin vetäytyminen sisään, kun kameran virta sammutetaan. Sisään vetäytyvän objektiivin runkoon koskeminen voi aiheuttaa vamman.
- Kameran lämpötila kohoaa pitkään käytettäessä. Ole varovainen, ettei polta itseäsi.
- Muistikortin ja paristojen poistaminen heti pitkän käytön jälkeen voi aiheuttaa palovammoja. Sammuta kamera ja odota, että se viilentyy.
- Älä väläytä salamaa, kun se koskettaa ihmisiä, eläimiä tai esineitä. Salamasta vapautuu runsaasti energiaa, joka voi aiheuttaa palovammoja.
- Älä anna minkään painaa LCD-monitoria. Vaurioitunut monitori voi aiheuttaa vammoja ja monitorissa oleva neste voi aiheuttaa tulehduksia. Jos monitorin nestettä pääsee iholle, pese alue runsaalla vedellä. Jos monitorin nestettä pääsee silmiin, huuhto silmät heti runsaalla vedellä ja ota välittömästi yhteys lääkäriin.
- Verkkovirtalaitetta käytettäessä pistoke on asetettava hyvin pistorasiaan.
- Älä käytä verkkovirtalaitetta, jos sen johto on vaurioitunut.
- Älä peitä verkkovirtalaitetta millään. Peittäminen voi aiheuttaa tulipalon.
- Älä sijoita verkkovirtalaitetta niin, että siihen pääsy vaikeutuu. Häätötilanteissa laitteen irrottaminen voi hankaloitua.
- Irota verkkovirtalaite pistorasiasta, kun puhdistat sitä tai se ei ole käytössä.

Tietoja tästä käyttöohjeesta

Kameran peruskäyttö selostetaan sivuilla 12 - 33. Jaksossa selostetaan kameran osat, kameran käyttöönotto ja kameran perustoiminnot kuvien ottamisessa, katselemisessa ja poistamisessa.

Monia kameran toimintoja säädellään valikoista. Valikoissa liikkumisen jaksot selostavat, miten valikkojen asetuksia muutetaan. Myöhemmissä jaksoissa selostetaan yksityiskohtaisesti valikkojen eri asetukset.

Osien nimet	10
Alkuvalmistelu	12
Hihnan ja objektiivin suojuksen kiinnittäminen.....	12
Paristojen asettaminen.....	13
Paristojen kunnon osoitin.....	14
Automaattinen virrankatkaisu.....	14
Verkkovirtalaitteen (lisävaruste) liittäminen.....	15
Muistikortin vaihtaminen	16
Kameran ja näyttöjen käynnistäminen	17
Päiväyksen ja kellonajan asettaminen.....	18
Valikkokielen valinta	19
Peruskuvaus.....	20
Kameran käsittely.....	20
Zoomobjektiivin käyttö	20
Automaattinen kuvaus.....	21
Peruskuvaus	22
Automaattinen digitaalisten aiheohjelmien valinta	23
Tarkennuslukitus.....	24
Tarkennusetäisyydet.....	24
Tarkennusmerkit	25
Tarkennuksen erikoistilanteet	25
Salamakuvaustavat	26
Salaman kantamat - automaattinen kuvaus	27
Laukaisutärähdyksen varoitus.....	27
i+ -näppäin	28
Monitorin kirkkauden säätö.....	28
Digitaaliset aiheohjelmat	29

Perustoisto	30
Yhden kuvan katselu ja histogramminäyttö	30
Kuvien katselu ja kierittäminen	31
Yksittäisten kuvien poisto	31
i* -näppäin	32
Suurennettu kuvakatselu	33
Vaativa tallennus	34
Tallennustilan näyttö	34
Makro	35
Ohjelmoitu (P) valotustapa	36
Aukon esivalinta (A)	36
Suljinajan esivalinta (S)	37
Valotuksen käsisäätö (M)	38
Aikavalotukset	39
Elokuvaus	40
Valotuskorjaus	41
Tarkennusalueen valinta	42
Lisävarustesalamän kiinnittäminen	43
Liikkuminen tallennustilan valikoissa	44
Kuvansiirtotavat	46
Vitkalaukaisin	47
Jatkuvien kuvansiirtotapojen käyttö	48
Tietoja jatkuvista kuvansiirtotavoista	49
Progressiivisten kuvaustapojen käyttö	50
Tietoja progressiivisesta kuvauksesta	51
Haarukointi	52
Mikä on Ev?	53
Kuvakoko ja kuvanlaatu	54
Auto DSP	56
Digitaalinen zoom	56
Tarkennustavat	57
Valkotasapaino	58
Automaattinen valkotasapaino	58
Esisäädetyt valkotasapainot	58
Räätälöity valkotasapaino	59
Täysiaikainen AF	60
Salamakuvaustavat	60
Salamavalon korjailu	60
Valonmittaustavat	61
Kameran herkkyys - ISO	62
Salamän kantamat ja kameran herkkyys	62
Väritila	63
Kontrasti	63
Terävyys	64
Näppäintöiminnön räätälöinti	65
Laatu (Elokuva)	66
Ruutunopeus	66
Elokuvatiedostojen koot	66
Elokuvaustavat	67

Lyhyt johdatus valokuvaukseen	68
Vaativa toisto	70
Elokuviin toistaminen	70
Elokuvan ruudun kaappaaminen	70
Liikkuminen toistotilan valikossa	72
Otosvalinnan näyttö	74
Poisto	75
Alustaminen	76
Lukitus	77
Kopio ja sähköpostikopio	78
Kopio	79
Sähköpostikopio	79
Diaesitys	80
Tietoja DPOF:stä	82
DPOF-asetukset	82
Päiväyksen tulostaminen	83
Indeksikuva-arkin tulostaminen	83
Kuvien katselu televisiosta	84
Asetusvalikko	85
Asetusvalikon avaaminen	85
Liikkuminen asetusvalikossa	86
LCD-monitorin kirkkaus	88
Automaattinen virrankatkaisu	88
Välitön kuvakatselu	88
Objektiivin lisälaite	89
Valikkokieli	89
Tiedostonumeron muisti	89
Kansion nimi	90
Kohinan vähennys	90
Päiväyksen ja kellonajan asettaminen	91
Päiväyksen merkintä	91
Perusasetusten palautus	92
Äänimerkit	93
Tarkennusmerkit	94
Laukaisuääni	94
Äänenvoimakkuus	94
Videoulostulo	94
Tiedonsiirto	95
Vitkalaukaisin	95
Tärähdyksenestojärjestelmä	95

Tiedonsiirtotila	97
Järjestelmävaatimukset	97
Kameran liittäminen tietokoneeseen	98
Liittäminen: Windows 98 ja 98SE	99
Automaattinen asennus	99
Asentaminen käsin.....	100
Muistikortin kansiorakenne	102
Automaattinen virrankatkaisu - tiedonsiirtotila.....	103
Kameran irrottaminen tietokoneesta	104
Windows 98 ja 98 Second Edition	104
Windows Me, 2000 Professional ja XP.....	104
Macintosh	105
Muistikortin vaihto	106
Ajuriohjelman asennuksen poistaminen - Windows	107
PictBridge.....	108
Tietoja tulostusvirheistä.....	109
Liikkuminen PictBridge-valikossa	110
Liitteet	114
Vianetsintä.....	114
Hoito ja säilytys	116
Kameran hoito	116
Säilytys.....	116
Puhdistaminen	116
LCD-monitorin hoito	117
Paristot.....	117
Käyttölämpötila ja -olosuhteet.....	117
Muistikortit	118
Ennen tärkeitä tapahtumia ja matkoja	119
Tekijänoikeudet	119
Kysymykset ja huolto.....	119
QuickTimen järjestelmävaatimukset.....	120
Videolmpression 2:n järjestelmävaatimukset	120
Tekniset tiedot	122

Osien nimet

* Tämä kamera on hienoviriteinen optinen laite. Huolehdi, että nämä pinnat pysyvät puhtaina. Ole hyvä ja lue jakso kameran hoidosta ja säilyttämisestä, joka alkaa käyttöohjeen sivulta 116.

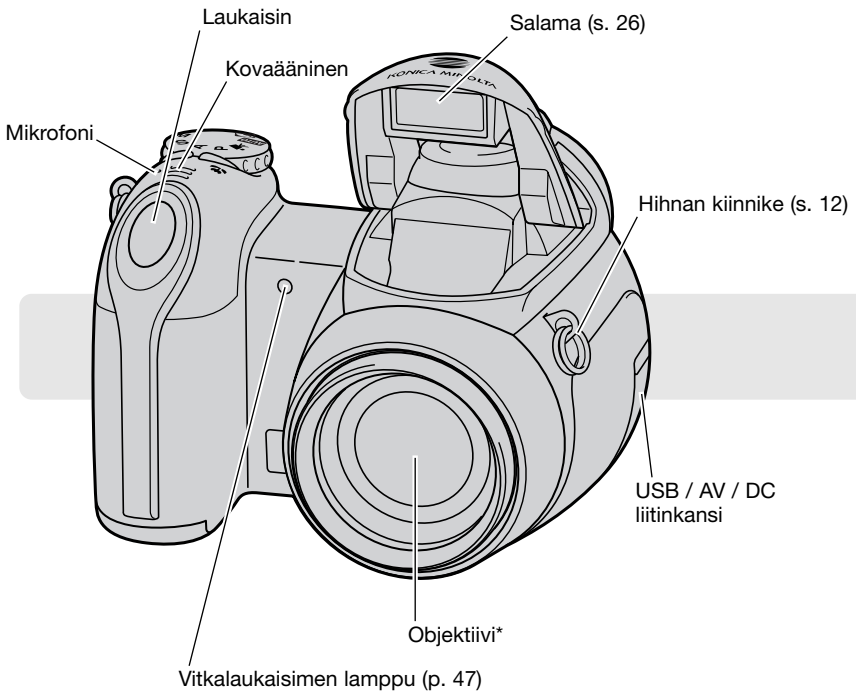

Paristokotelon kansi (s. 13) ja jalustakierre sijaitsevat kameran alapinnalla.

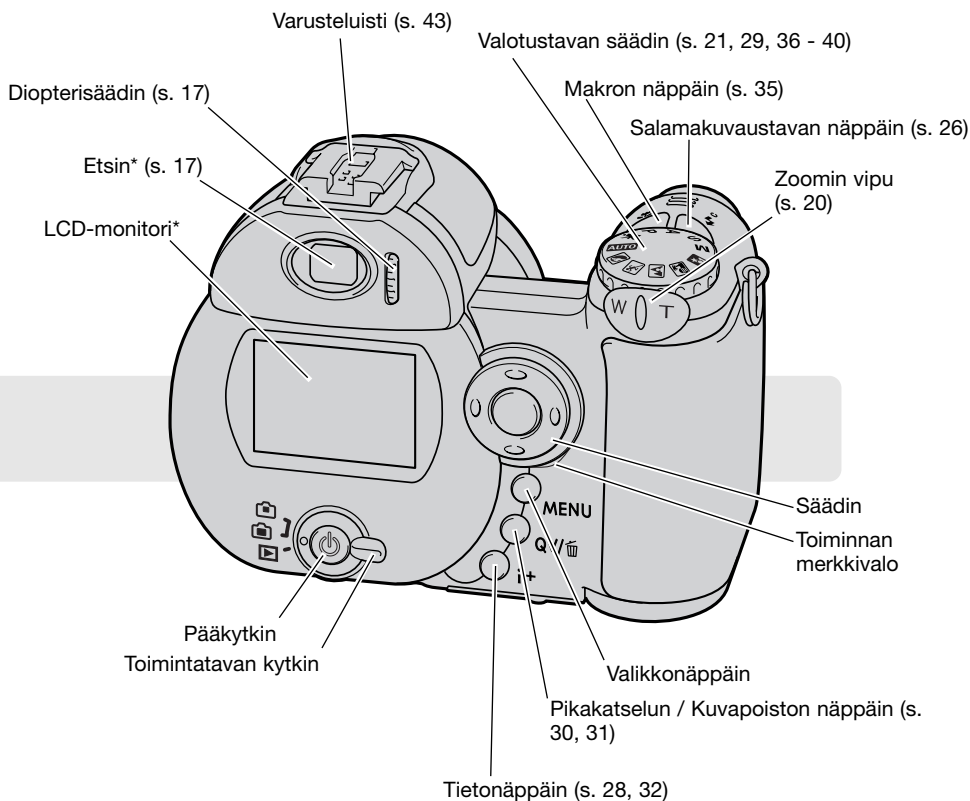

ALKUVALMISTELUT

Hihnan ja objektiivin suojuksen kiinnittäminen

Pidä aina hihna kaulasi ympärillä siltä varalta, että kamera pääsee putoamaan. Lisävarusteena on saatavilla myös nahkainen kaulahihna, NS-DG1000. Sen saatavuus vaihtelee alueittain.

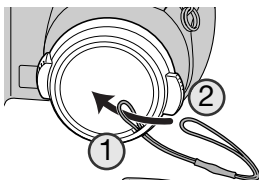

Työnnä objektiivin suojuksen hihnan toinen pieni silmukka suojuksessa olevan kiinnikkeen läpi (1). Työnnä toinen silmikka edellisen silmukan läpi ja kiristä hihna (2).

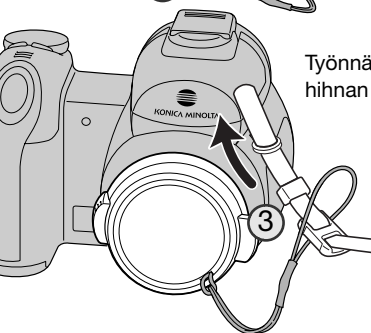

Työnnä kaulahihnan pää objektiivin suojuksen hihnan ja kamerassa olevan hihnan kiinnikkeen läpi (3).

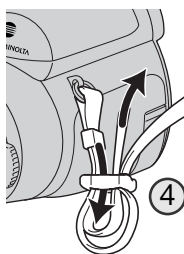

Työnnä hihna soljen läpi sisäpuolelta kuvan osoittamalla tavalla (4). Toista sama hihnan toiselle päälle.

Irroita ja kiinnitä objektiivin suojus painamalla lukitusnastoja etusormen ja peukalon välissä. Pidä suojus aina paikallaan, kun kameraa ei käytetä.

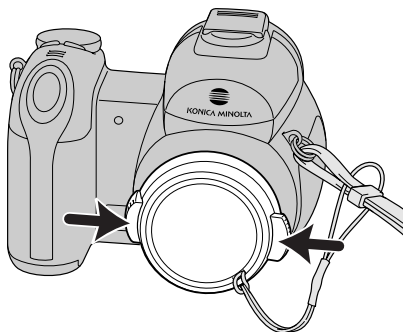

Paristojen / akkujen asettaminen

Tämä digitaalikamera käyttää neljää AA-koon alkaliparistoa tai NIMH-akkua. Älä käytä muita AA-koon virtalähteitä. Kameran virran tulee olla sammutettuna, kun paristoja/akkuja vaihdetaan.

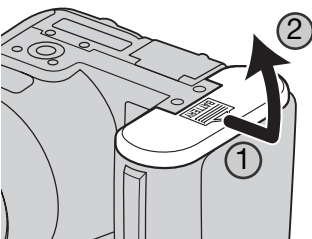

Avaa paristokotelon kansi työntämällä kantta kameran sivua kohti (1), jotta turvalukitus avautuu. Nosta kansi auki (2).

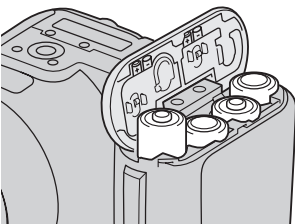

Aseta paristot/akut paristokotelon sisäpuolella olevan kaavion mukaan. Tarkista, että + ja - navat tulevat oikein päin.

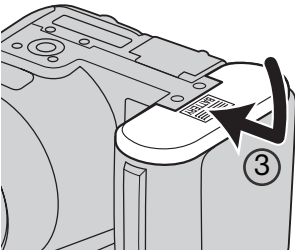

Sulje paristokotelon kansi ja työnnä sitä kameran runkoon päin (3) niin, että turvalukitus kiinnittyy.

Paristojen/akkujen asettamisen jälkeen "set-time/date" -viesti voi ilmestyä monitoriin. Kello ja kalenteri säädetään asetusvalikon osiosta 2 (s. 18).

Paristojen / akkujen kunnon osoitin

Kamerassa on automaattinen paristojen kunnon osoitin. Kun kamera on päällä, paristojen kunnon osoitin näkyy monitorissa. Jos monitori on tyhjä, paristot voivat olla ehtyneet tai ne on asetettu väärin.



Täyden pariston osoitin - paristoissa on täysi virta. Osoitin näkyy kolmen sekunnin ajan monitorissa, kun kameran virta kytketään.



Vajaan pariston osoitin - virtaa on vähän. Paristot tulee vaihtaa pian.



Vajaan pariston varoitus - virtaa on hyvin vähän. Monitorissa osoitin on punainen. Paristot tulee vaihtaa mahdollisimman pian. Varoitus ilmestyy automaattisesti ja pysyy monitorissa siihen asti, että paristot vaihdetaan. Jos virran määrä vielä vähenee, "battery-exhausted" -viesti ilmestyy juuri ennen kuin kameran virta sammuu. Jos vajaan pariston varoitus näkyy, UHS jatkuva kuvansiirto, molemmat progressiiviset kuvaustavat sekä elokuvaus ehkäistyvät.

Automaattinen virrankatkaisu

Virran säästämiseksi, kamera sammuttaa näytöt ja tarpeettomat toiminnot, jos kameraa ei käytetä minuutin aikana. Virran saa palautettua painamalla mitä tahansa näppäintä tai siirtämällä valotustavan säätimen toiseen asentoon. Virrankatkaisun ajankohdan voi säätää asetusvalikon osiosta 1 (s. 86).

AC adapterin liittäminen (lisävaruste)



Sammuta aina kameran virta ennen kuin vaihdat virtalähdettä.

AC adapterin avulla kamera voi ottaa virran normaalista pistorasiasta. AC adapteria suositellaan, kun kamera on liitetty tietokoneeseen tai sitä käytetään runsaasti. AC adapteria AC-1L käytetään Pohjois-Amerikassa ja Japanissa ja adapteria AC-11 muilla alueilla.

Liitä AC adapterin pienoisliitin kameran DC-liitäntään (1).

Liitä AC adapterin pistoke pistorasiaan.

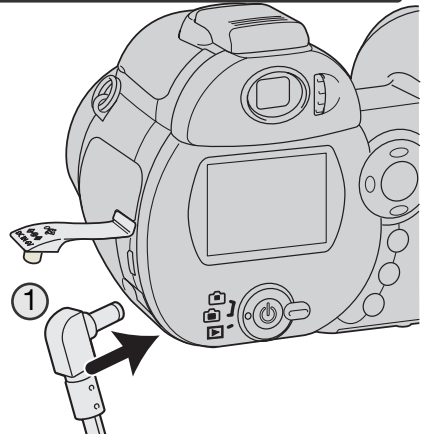

Muistikortin vaihto

Kameraan voidaan asettaa SD Memory Card tai MultiMediaCard. Jos kamerassa ei ole muistikorttia, "no-card" -varoitusta näkyy monitorissa. Lisätietoja muistikorteista on sivulla 118.



1. Avaa kamerasen alaosassa oleva korttikotelon kansi
2. Työnnä muistikortti korttikotelon perälle saakka ja vapauta otteesi; kortin tulee kiinnittyä koteloon. Aseta kortti niin, että sen nimiöpuoli on kamerasen takaosaan päin. Työnnä korttia aina suorassa. Älä koskaan pakota korttia paikalleen. Jos kortti ei sovi koteloon, tarkista, että se on oikein päin.
3. Kortti vapautetaan painamalla sitä syvemmälle koteloon ja vapauttamalla ote. Sen jälkeen kortin voi vetää ulos. Ole varovainen poistaessasi korttia, sillä se voi olla kuuma.
4. Sulje paristokotelon kansi.

Toisessa kamerassa käytetyn muistikortin voi joutua alustamaan ennen käyttöä. Jos "unable-to-use-card" -viesti ilmestyy, kamera tulee alustaa kamerasen toiminnoilla. Muistikortin voi alustaa toistotilan valikon osiosta 1 (s. 72). Kun kortti alustetaan, kaikki kortilla olevat tiedot häviävät lopullisesti. Jos "card-error" -viesti ilmestyy, sulje ikkuna painamalla säätimen keskinäppäintä; tarkista viimeisimmät yhteensopivuustiedot Konica Minolta kotisivulta:

Pohjois-Amerikka: <http://www.konicaminolta.us/>

Eurooppa: <http://www.konicaminoltasupport.com>

Kameran ja näyttöjen käynnistäminen

Kytke virta kameraan painamalla pääkytkintä. Uusi painallus sammuttaa kameran virran.

Käynnistettäessä kamera LCD-monitoriin ilmestyy laukaisun tärahdyksenesto-osoitin.

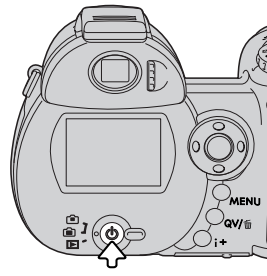

Pääkytkimen ympärillä on toimintatavan kytkin. Kytkimellä valitaan tallennustila tai toistotila sekä monitorin tai etsimen käyttö.



Tallennustila (Etsinnäyttö) - kamera voi ottaa kuvia ja monitorikuva näkyy etsimessä. Etsimessä on dioptersäädin. Katso etsimestä ja käännä dioptersäädintä niin, että etsinkuva näyttää terävältä.



Tallennustila (Monitorinäyttö) - kamera voi ottaa kuvia ja monitorinäyttö näkyy suoraan.



Toistotila (Monitorinäyttö) - kuvia voi toistaa ja niitä voi muokata. Monitorikuva näkyy suoraan.

Huomaa kamerasta

Nähdäksesi toistotilan kuvan etsimessä, pidä salamakuvaustavan näppäin alhaalla (1) ja pidä samalla informaationäppäin (i) alhaalla (2), kunnes monitorikuva siirtyy etsimeen.

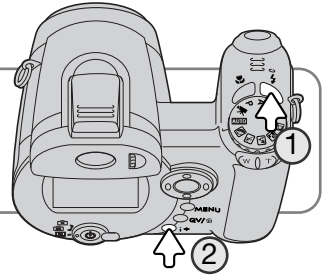

Päiväyksen ja kellonajan asettaminen

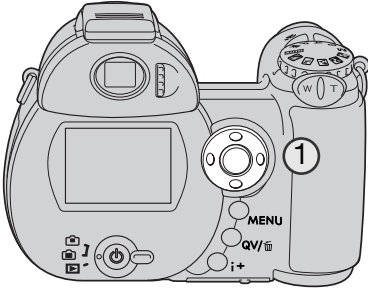

Kun kameran paristot ja muistikortti asetetaan ensimmäistä kertaa, kameran kello ja kalenteri tulee säätää. Kuvan tallennuksen yhteydessä siihen liitetään kuvauksen päivämäärä ja kellonaika.

Jos kelloa ja kalenteria ei ole säädetty, esille tulee hetkeksi siitä kertova viesti aina kun kameran virta kytketään. Sama viesti näkyy myös, jos kellon ja kalenterin asetus palautuu alkuasetukseen, kun kameraa säilytetään pitkään ilman paristoja.

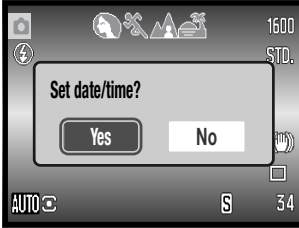

Valitse "Yes" vasen/oikea -näppäimillä (1). "No" peru toimenpiteen.



Avaa "Date/Time set" näyttö painamalla säätimen keskinäppäintä.

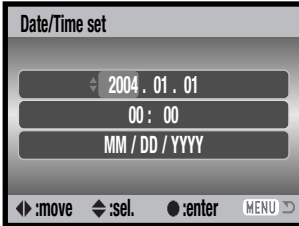

Valitse muutettava tieto vasen/oikea -näppäimillä.



Säädä tietoa ylös/alas -näppäimillä.



Kytke kello ja kalenteri toimintaan painamalla säätimen keskinäppäintä.

Päiväyksen/kellonajan asetus

Päiväyksen ja kellonajan asetuksen näytön voi avata asetusvalikon (setup) osiosta 2.

Valikkokielen valinta

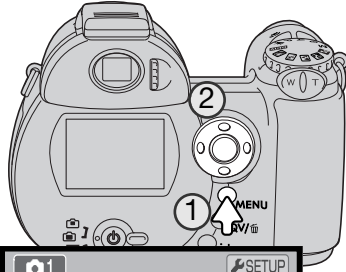

Joillakin alueilla myös valikkokielen voi joutua valitsemaan. Avaa valikko painamalla menu -näppäintä (1); valikon ulkoasu riippuu kameran säätimien asennosta.

Liikkuminen valikossa on helppoa. Ylös/alas ja vasen/oikea -näppäimet (2) siirtävät osoitinta ja muuttavat valikon asetuksia. Säätimen keskinäppäin valitsee valikon vaihtoehtoja ja kytkee säätöjä.



Korosta valikon yläosassa oleva "setup" käyttämällä oikea -näppäintä.

Avaa asetusvalikko (setup) painamalla säätimen keskinäppäintä.

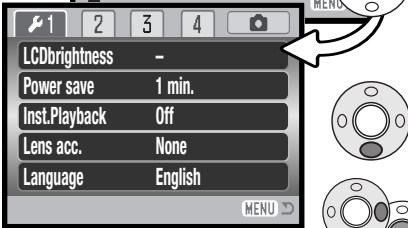

Korosta valikon "Language" alas -näppäimellä.

Korosta nykyinen kielivaihtoehto painamalla oikean puoleista -näppäintä. Avaa kielivalikko painamalla keskinäppäintä.

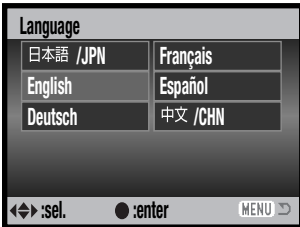

Käytä säädintä kielen valintaan.

Suorita toimenpide loppuun painamalla säätimen keskinäppäintä.

PERUSKUVAUS

Tämä jaksokattaa kameran peruskäytön. Tutustu huolellisesti tässä jaksossa selostettuihin toimintoihin ennen kuin siirryt käyttöohjeen muihin jaksoihin.

Kytke virta kameraan. Siirrä toimintatavan kytkin tallennustilan asentoon.

Kameran käsittely

Käytä etsintä tai LCD-monitoria, tartu tukevasti kameran oteosasta oikealla kädelläsi ja kannattele kameran runkoa vasemmalla. Pidä kyynärpäät sivuillasi ja jalat hartioiden leveyden verran harallaan, jotta kamera pysyisi vakaana. Varo peittämästä objektiivia sormillasi tai hihnalla.

Zoomin käyttö

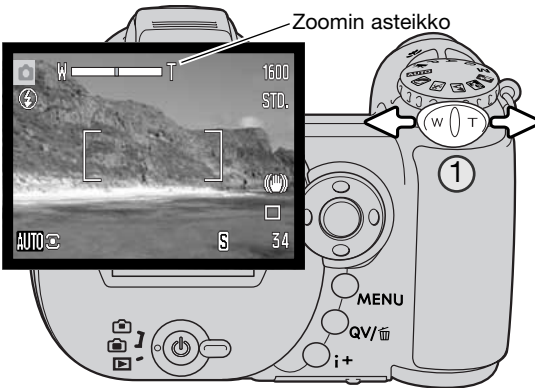

Zoomin vipu säätelee objektiivia (1). Työntö oikealle (T) zoomaa teleeseen. Työntö vasemmalle (W) zoomaa laajakulmaan.

Zoomauksen tapahduttua zoomin asteikko näkyy hetken. Jos digitaalinen zoom on käytössä, asteikon keltainen osuus näyttää digitaalisen zoomauksen määrän.

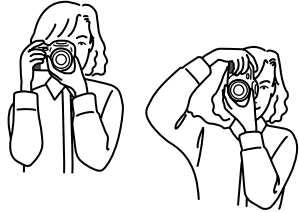
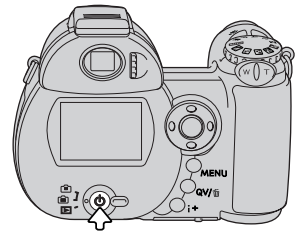

Automaattinen kuvaus

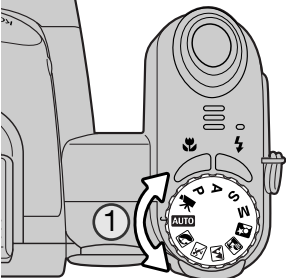

Käännä valotustavan kytkin automaattikuvauksen asentoon (1); kaikki kameran toiminnot ovat nyt automaattisia. Autofokus, valotus ja kuvanmuodostusjärjestelmät toimivat yhdessä tuottaen kauniita tuloksia vaivattomasti.

Vaikka useat kameran järjestelmät toimivat tässä tilassa automaattisesti, voidaan joitain toimintoja muuttaa. Seuraavassa listassa esitetään mitä voidaan muuttaa automaattikuvauksessa.

Toiminnot, joita voidaan muuttaa painikkeilla

- Salamatila
- Makrotila

Toiminnot, joita voidaan muuttaa automaattikuvauksen valikosta

- Kuvansiirtotapa
- Kuvan koko
- Laatu
- Automaattinen digitaalisten aiheohjelmien valinta
- Digitaalinen zoom



Peruskuvaus

Esimerkissä on käytössä automaattinen kuvaus. Elokuvausta lukuun ottamatta muiden valotustapojen käyttö on samanlaista. Automaattinen digitaalisten aiheohjelmien valinta on käytettävissä vain automaattikuvauksessa.

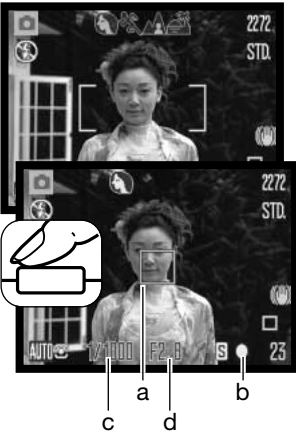

Kohdistat tarkennusalue aiheeseesi. Tarkista, että aiheesi on oikealla tarkennusetäisyydellä (s. 24). Jos aihe on hyvin lähellä, käytä makrokuvausta (s. 35).

Lukitse tarkennus ja valotus painamalla laukaisin osittain alas. AF:n tunnistin (a) näkyy osoittamassa aiheetta. Automaattinen digitaalisen aiheohjelman valinta valitsee sopivan valotustavan; ks. seuraava sivu.

Tarkennusmerkki monitorissa (b) varmistaa tarkennuksen lukittuneen. Jos merkki on punainen, kamera ei pystynyt löytämään aiheetta. Toista edelliset vaiheet niin, että merkki on valkoinen. Suljinaika (c) ja aukko (d) näkyvät ja muuttuvat mustiksi osoituksena siitä, että valotus on lukittunut.

Ota kuva painamalla laukaisin lopun matkaa alas.

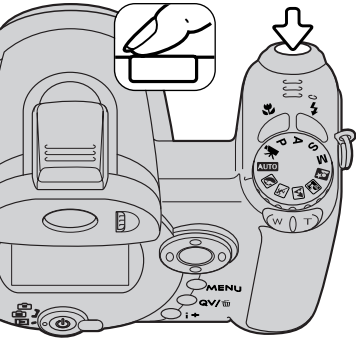

Toimintavalo syttyy osoittamaan, että kuvatiedostoa siirretään muistikortille. Älä koskaan poista muistikorttia tiedonsiirron aikana.

Huomaa kamerasta

Otetun kuvan voi katsoa pitämällä laukaisimen edelleen alhaalla kuvan ottamisen jälkeen. Myös välitöntä kuvakatselua voi käyttää (p. 88).

Automaattinen digitaalisen aiheohjelman valinta

Automaattinen digitaalisen aiheohjelman valinta valitsee joko ohjelmoidun automaattivalotuksen tai yhden neljästä digitaalisista aiheohjelmasta. Digitaaliset aiheohjelmat optimoivat kameran säädöt erilaisille olosuhteille ja aiheille. Automaattinen digitaalisten aiheohjelmien valinta toimii vain automaattikuvauksessa ja sen voi estää automaattikuvauksen valikosta. Lisää tietoja eri aiheohjelmista on sivulla 29.



Rivi harmaita osoittimia monitorin yläosassa osoittaa, että automaattinen digitaalisten aiheohjelmien valinta on käytössä. Kohdistatarkennusalue aiheeseesi; toimenpiteet ovat samat kuin peruskuvauksen selostuksessa sivulla 22.



Paina laukaisin osittain alas; AF järjestelmä paikallistaa aiheen ja automaattinen digitaalisten aiheohjelmien valinta valitsee aiheohjelman. Jos mitään osoittimia ei näy, ohjelmoitu automaattivalotus on käytössä. Ota kuva painamalla laukaisin lopun matkaa alas. Pitele kameraa vakaasti, jos auringonlaskuohjelma on valittuna, sillä valotusaika voi olla pitkä.



Ohjelmoitu valotus (digitaalisten aiheohjelmien osoittimet häipyvät näkyvistä)



Muotokuva



Urheilukuva



Maisemakuva



Auringonlaskukuva

Tarkennuslukitus

Tarkennuslukitus estää normaalin AF-tarkennuksen. Sitä voi käyttää, kun aihe on kuvan laidalla tai kun erikoistilanne estää autofokusta tarkentamasta aihetta (s. 25).



Suuntaa tarkennusalue aiheeseesi. Paina laukaisin osittain alas ja pidä se siinä asennossa.

- Tarkennusmerkki osoittaa, että tarkennus on lukittunut. Suljinaika ja aukko muuttuvat valkoisista mustiksi osoittaen, että valotus on lukittunut.
- Kun tarkennus on sääätynyt, AF tunnistin näkyy päivittyvässä kuvassa ja kertoo tarkennuspisteen sijainnin.



Älä nosta sormeasi laukaisimelta, kun sommittelet kuvan uudelleen kuva-alalle. Ota kuva painamalla laukaisin lopun matkaa alas.

Tarkennusetäisyydet

Kaikki etäisyydet on mitattu linssistä.
Makrokuvausalueet on esitetty sivulla 35.

Laajakulma



0,6 m - ääretön

Tele

2,0 m - ääretön

Tarkennusmerkit

Monitorin oikeassa alakulmassa näkyvä tarkennusmerkki kertoo tarkennuksen tilanteen. Kuvan voi ottaa, vaikka kamera ei pystyisikään tarkentamaan aihetta.

	Tarkennus lukittunut.
	Tarkennus varmistunut (P, A, S ja M, jatkuva AF ja urheilukuvausohjelma). Tarkennus säätyy koko ajan.
	Tarkennus ei onnistu. Aihe on liian lähellä tai erikoistilanne estää AF-järjestelmää tarkentamasta.

Kun digitaalista urheilukuvausohjelmaa käytetään, kamera tarkentaa jatkuvasti, kun laukaisin on osittain alhaalla; tarkennusalueen rajaumerkit muuttuvat punaisiksi. Pidä kohde punaisten merkkien rajaamalla alueella. Tarkennuslukitusta ei voi käyttää.

Jos AF järjestelmä ei pysty tarkentamaan johonkin aiheeseen, tarkennuksen voi lukita toiseen, pääaiheen kanssa samalla etäisyydellä olevaan aiheeseen tai kameras voi tarkentaa käsin, kun digitaalinen aiheohjelman valinta tai ohjelmoitu valotustapa (P) on toiminnassa (s. 57).

Tarkennuksen erikoistilanteet

Kamera ei ehkä pysty tarkentamaan tietyissä tilanteissa. Jos AF järjestelmä ei pysty tarkentamaan aihetta, tarkennusmerkki muuttuu punaiseksi. Tällöin voidaan tarkennus lukita pääaiheen kanssa samalla etäisyydellä olevaan toiseen aiheeseen, jonka jälkeen kuvan voi sommitella uudelleen ennen kuvan ottamista.



Tarkennusalueella olevan aiheen kontrasti on heikko

Kaksi eri etäisyyksillä olevaa aihetta asetuu päällekkäin tarkennusalueella.

Aiheen lähellä on hyvin kirkas toinen aihe tai alue.

Aihe on liian tumma.

Salamakuvaustavat

Salamaa käytetään nostamalla se ylös (1). Välähdys estetään painamalla salama alas. Salaman tilailmaisimen ollessa punaisena salamaa ladataan, odota sen muuttumista valkoiseksi ennen kuvan ottamista.

Salamakuvaustavan muuttaminen: paina salamakuvaustavan näppäintä (2) niin, että sovelias salamakuvaustavan osoitin on osoitettuna.

Automaattisalama - salama välähtää tarvittaessa niukassa valossa ja vastavalossa.

Punasilmäisyyden vähennys - salama välähtää useita kertoja ennen valottavaa välähdystä punasilmäisyyden vähentämiseksi; ilmiö johtuu verkkokalvolta heijastuvasta valosta. Käytä niukassa valossa ihmisiä ja eläimiä kuvattaessa. Esisalamat pienentävät kuvattavien pupilliaukkoja.

Täytesalama - salama välähtää aina kuvaa otettaessa, riippumatta vallitsevan valon määrästä. Täytesalamaa voi käyttää loiventamaan voimakkaan suoran valon ja auringonvalon aiheuttamia varjoja.

Pitkä salamatäsmäsaika - salaman valo ja vallitseva valo tasapainottuvat; punasilmäisyyden vähennys on käytössä. Käytä pitkää täsmäsaikaa saadaksesi tumman taustan mukaan kuvaan yksityiskohtineen. Pyydä kuvattavia olemaan liikkumatta salaman välähdyksen jälkeen; valotus voi vielä jatkua taustan saamiseksi mukaan kuvaan. Koska valotusaika voi olla pitkä, jalustan käyttö on suositeltavaa.

Salaman esto - salama on alhaalla, eikä voi välähtää.

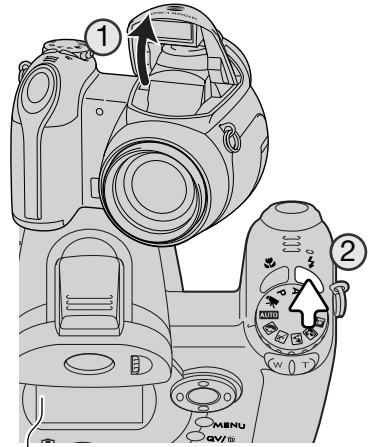

	AUTO	Automaattisalama
	AUTO	Autom. salama ja punasilmäisyyden vähennys
		Täytesalama
	SLOW	Pitkä täsmäys ja punasilmäisyyden vähennys
		Salaman esto

Täytesalama



Salaman kantamat - automaattinen kuvaus

Kamera säätelee salaman tehoa automaattisesti. Oikean valotuksen takaamiseksi aiheen tulee olla salaman kantamalla. Etäisyydet on ilmoitettu linssin edestä. Optisesta järjestelmästä johtuen salaman kantamat poikkeavat toisistaan laajakulmalla ja teleellä kuvattaessa.

Laajakulma
0,2 - 4,0 m
Tele
1,2 - 2,5 m

Jos salaman valo riitti aiheen valaisemiseen, salaman välähdystehon osoitin korvaa hetkeksi salamakuvaustavan osoittimen valotuksen jälkeen. Osoitin ei näy, kun välitön kuvakatselu (s. 88) on käytössä.



Salaman välähdystehon osoitin

Laukaisutärähdyksen varoitus

Jos suljinaika kasvaa tietyn pisteen yli, jolloin vakaa käsivarakuvaus ei ole enää mahdollista, riippumatta siitä onko laukaisutärähdyksen poisto päällä vai ei (s. 95), laukaisutärähdyksen varoitus ilmestyy monitoriin. Laukaisutärähdys aiheuttaa kuvan epäterävyyttä, joka johtuu kameran liikkeestä valotuksen aikana, ja se on voimakkaampaa telettä käytettäessä. Vaikka varoitus näkyy, kuvan voi ottaa Jos varoitus näkyy, aseta kamera jalustalle, käytä kameran salamaa, tai zoomaa laajakulmalle niin, että varoitus häviää.

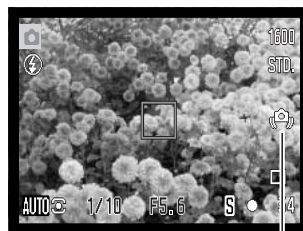

Tärähdyksen varoitus

i+ näppäin

Näyttötietojen näppäimen (i+) painaminen vaihtelee monitorinäyttöä. Järjestys on standardinäyttö, reaaliaikainen histogrammi ja pelkkä päivittyvä kuva.



Standardinäyttö



Histogrammi reaaliajassa



Vain kuva

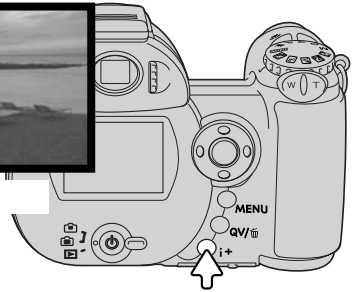

Näyttötietojen näppäin

Reaaliaikainen histogrammi näyttää päivittyvän kuvan likimääräisen kirkkausjakauman. Histogrammi ei voi näyttää salamavalon vaikutusta. Otetun kuvan histogrammi voi poiketa päivittyvän kuvan histogrammista.

Monitorin kirkkouden säätäminen

Monitorikuvan kirkkautta voi säätää. Kirkkaustason voi säätää erikseen etsimelle ja monitorille. Käännä toimintatavan säädin haluamaasi asentoon. Pidä informaationäppäin (i+) alhaalla niin, että LCD:n kirkkausnäyttö avautuu.

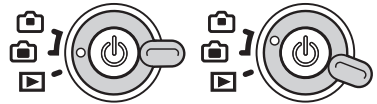

Säädä kirkkaus vasen/oikea -näppäimillä; monitorikuva muuttuu vastaavasti. Kytke kirkkaustaso painamalla säätimen keskinäppäintä tai poistu näytöstä, tekemättä muutoksia, painamalla menu -näppäintä.

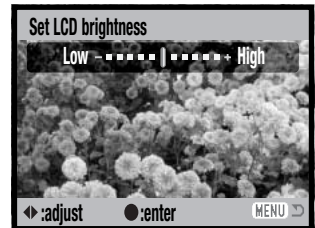
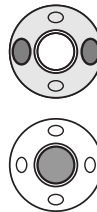

Digitaaliset aiheohjelmat

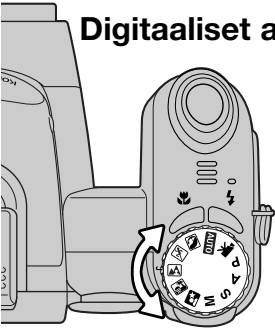

Digitaaliset aiheohjelmat optimoivat kamerasalatuksen, valkotasapainon ja kuvaprosessoinnin järjestelmät tiettyihin tilanteisiin ja aiheisiin. Valitse haluamasi ohjelma kääntämällä valotustavan säädintä; toiminnassa olevan aiheohjelman voi tarkistaa monitorin vasemmasta alakulmasta.

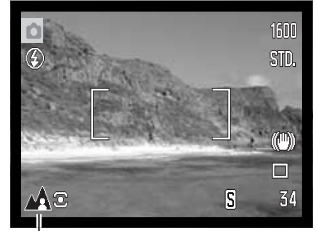

Valotustavan osoitin



Muotokuvaohjelma - Portrait - optimoitu tuottamaan lämmin, pehmeä sävy iholle ja tekemään tausta hieman epäteräväksi. Usein muotokuvat onnistuvat parhaiten telettä käytettäessä; pidempi polttoväli ei liioittele kasvonpiirteitä ja pieni syväterävyys pehmentää taustan. Käytä kamerasalamaa voimakkaassa, suorassa valossa ja vastavalossa, jotta varjot loivenevat.



Urheilukuvausohjelma - Sports action - käytetään liikkeen kuvaamiseen käyttämällä mahdollisimman lyhyttä suljinaikaa. AF järjestelmä tarkentaa jatkuvasti; ks. sivu 25. Salamaa käytettäessä aiheen tulee olla salaman kantamalla (s. 27). Yksijalka on pienempi ja joustavampi tuki kuin jalusta, kun liikkuvia aiheita kuvataan.



Maisemakuvausohjelma - Landscape - optimoitu tuottamaan teräviä, värikkäitä maisemakuvia. Käytetään kirkkaassa ulkoilmavalossa.



Auringonlaskuohjelma - Sunset - optimoitu tuottamaan lämmin kuva auringonlaskusta. Kun aurinko on horisontin yläpuolella, älä suuntaa kameraa aurinkoa kohti pitkiksi ajoiksi. Auringonvalon voimakkuus voi vahingoittaa CCD:tä. Sammuta kamera ja suojaa objektiivin otosten välissä.



Yömuotokuvaohjelma - Night Portrait - tuottaa syväsyvyisiä, mutta yksityiskohdat toistavia yönäkymiä. Jalustan käyttöä suositellaan. Salamaa käytettäessä aiheen ja taustan valotus tasapainottuvat. Salamaa voi käyttää vain, kun pääaihe on lähellä, kuten muotokuvassa. Salamaa käytettäessä on syytä pyytää kuvattavia olemaan liikkumatta välähdyksen jälkeen, koska valotus jatkuu vielä taustan saamiseksi mukaan kuvaan.

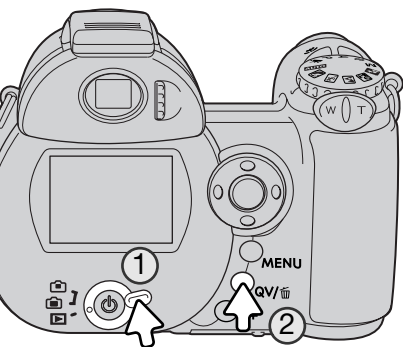

PERUSTOISTO

Kuvia voi katsella pikakatseluna (Quick View) ja toistotilassa. Tämä jakso selostaa molempien toimintojen peruskäytön. Toistotilaan liittyy lisätoimintoja. Katso s. 70.

Kuvia voi katsella toistotilassa, kun toimintatavan säädin on asetettu toistolle (1).

Kuvia voi katsella kuvaustilassa painamalla pikakatselun (QV) / roskakorin näppäintä (2).

Yhden kuvan toisto ja histogramminäyttö

Toimintatavan osoitin
 Kuvausaika
 Kuvauspäivämäärä
 Elokuvan osoitin (s. 70)
 Lukituksen osoitin (s. 77)
 DPOF:n osoitin (s. 82)
 Sähköpostikopion osoitin (s. 78)

Kuvakoko (s. 54)
 Kuvanlaatu (s. 54)
 Aukko
 Suljinaika
 Valotuskorjauksen määrä (s. 41)
 Valkotasapainon asetus (s. 58)
 Herkkyyden asetus (s. 62)
 Kansion nimi

Suurennus (s. 33)
 Ruutunumero/ kuvien kokonaismäärä
 Kansion numero - kuvan tiedostonumero
 Histogrammi



Histogramminäyttö saadaan esille painamalla ylös -näppäintä. Paluu yhden kuvan toistoon tapahtuu painamalla alas -näppäintä.

Histogrammi näyttää kuvan valoisuusjakauman mustasta (vasemmalla) valkoiseen (oikealla). Histogrammin 256 pystyviivaa osoittavat kunkin valoisuusarvon suhteellisen osuuden kuvassa. Histogrammin avulla voi arvioida valotusta, mutta se ei anna tietoa väreistä.

Kuvien katselu ja kierittäminen

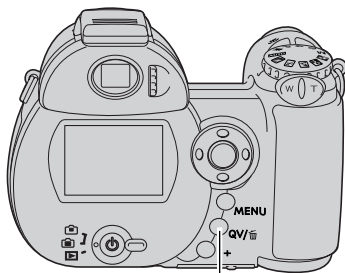

Pikakatselu (QV) / Kuvapoisto



Pikakatselussa (Quick View) tai toistotilassa kuvia selataan käyttämällä säätimen vasen/oikea -näppäimiä.



Pystykuvan voi kierittää oikeaan asentoon painamalla alas -näppäintä, joka tuottaa kolme muutosta: 90° vastapäivään, 90° myötäpäivään ja vaakasuuntaan.

Pikakatselusta palataan kuvaustilaan painamalla menu -näppäintä tai painamalla laukaisin osittain alas.

Yksittäisten kuvien poistaminen

Näkyvillä olevan kuvan voi poistaa. Poistettua kuvaa ei voi palauttaa.



Näkyvillä olevan kuvan poistaminen: paina QV/delete -näppäintä. Näyttöön ilmestyy varmennushäytö.



Korosta "Yes" vasen/oikea -näppäimillä. "No" peruu toimenpiteen.



Poista kuva painamalla säätimen keskinäppäintä.



i+ näppäin

Informaatio (i+) -näppäin säätelee näyttötapaa. Jokainen näppäimen painallus vie järjestyksessä seuraavaan näyttötapaan: täydet tiedot, vain kuva, indeksikuvat.

Kaikki tiedot



Indeksikuvat

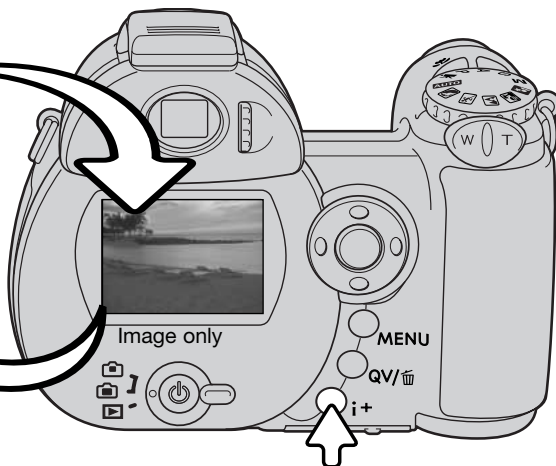

Informaationäppäin

Indeksikuvien toistossa säätimen nelisuuntanäppäimet liikkuttavat keltaista kehystä. Kun kuva on korostettuna kehyksellä, kuvauspäivä, lukitus- ja tulostustilanne ja kuvan ruutunumero näkyvät näytön alaosassa. Korostettuna olevan kuvan voi poistaa QV/roskakori -näppäimellä (s. 31) tai elokuvaotoksen voi toistaa painamalla säätimen keskinäppäintä. Kun näyttönäppäintä painetaan uudelleen, näkyvillä oleva kuva tulee esille yhden kuvan toistotilassa.

Suurennettu kuvakatselu

Pikakatselun (QV) yhden kuvan katselussa tai toistotilassa liikkumattoman kuvan voi suurentaa alkaen 1,2-kertaisesta suurennuksesta. Maksimisuurennus riippuu kuvan koosta. 640x480 -kuvat voidaan suurentaa kaksinkertaisiksi ja 2272x1704 -kuvat kuusinkertaisiksi.

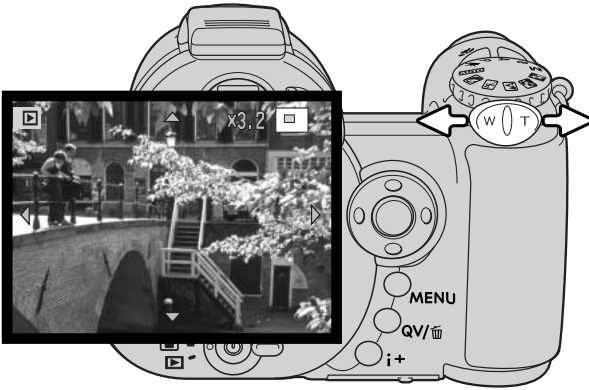

Kun kuva on näkyvillä, käynnistä suurennettu katselu työntämällä zoomin vipua oikealle (T). Suurennuksen määrä näkyy LCD-monitorissa.

Suurennusta lisätään työntämällä zoomin vipua oikealle (T). Suurennusta vähennetään työntämällä zoomin vipua vasemmalle (W).



Käytä säätimen nuolinäppäimiä kuvan vierittämiseen. Vieritettäessä näytössä olevat nuolet häviävät, kun kuvan reuna on saavutettu.

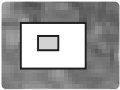

Monitorin oikeassa yläkulmassa näkyy sijainnin osoitin, joka näyttää näkyvillä olevan kuva-alueen.



Informaatio (i⁺) -näppäin vaihtelee täysien tietojen ja pelkän kuvan näkymistä.



Suurennetusta kuvakatselusta poistutaan painamalla menu -näppäintä.

VAATIVA TALLENNUS

Tämä jakso kattaa kameran vaativimmat tallennustoiminnot. Lue jakso peruskuvauksesta ennen kuin siirryt tähän jaksoon.

Tallennustilan näyttö

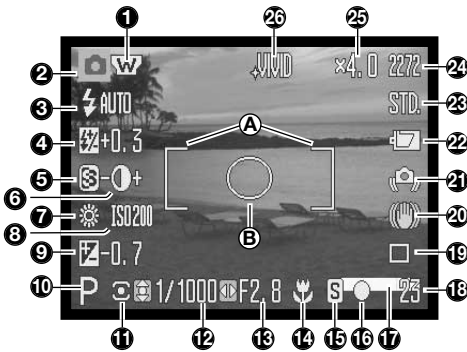

- A. Tarkennusalue
- B. Pistemittausalue (s. 61)

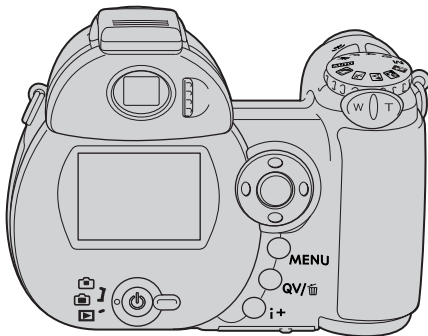

1. Laajakulmasovittimen osoitin (s. 89)
2. Toimintatavan osoitin
3. Salamakuvaustavan osoitin (s. 26)
4. Salamavalon korjailun osoitin (s. 60)
5. Terävyyden näyttö (s. 64)
6. Kontrastin näyttö (s. 63)
7. Valkotasapainon osoitin (s. 58)
8. Kameran herkkyyden (ISO) näyttö (s. 62)
9. Valotuskorjauksen näyttö (s. 41)
10. Valotuksen tilailmais (s. 36 - 38)
11. Valonmittaustavan osoitin (s. 61)
12. Suljinajan näyttö
13. Aukkonäyttö
14. Makrokuvauksen osoitin (s. 35)
15. Tarkennustavan osoitin (s. 57)
16. Tarkennusmerkit (s. 25)
17. Päiväyksen merkinnän osoitin (s. 91)
18. Otoslaskuri (s. 55)
19. Kuvansiirtotavan osoitin (s. 46)
20. Tärähdykseneston ilmaisin (s. 95)
21. Kameran tärähdyksenvaroitus (s. 95)
22. Virran riittoisuuden osoitin (s. 14)
23. Kuvanlaadun osoitin (s. 54)
24. Kuvakoon näyttö (s. 54)
25. Digitaalisen zoomin näyttö (s. 56)
26. Väritilan osoitin (s. 63)

Makro



Super Makron osoitin

Makrokuvaustapoja on kaksi: Super Makro and standardimakro. Super Makro mahdollistaa tarkennuksen jopa 1 cm:n etäisyydelle linssin etupinnasta. Kun Super Makro on valittuna, objektiivi zoomautuu automaattisesti kiinteälle polttovälille, eikä sitä voi muuttaa. Standardimakro mahdollistaa zoomin käytön. Lyhin tarkennusetäisyys vaihtelee polttovälin mukaan, ks. alla.

Valitse makrokuvaus painamalla makron näppäintä (1). Toimintatapojen järjestys on standardimakro, Super Makro ja ei makroa.

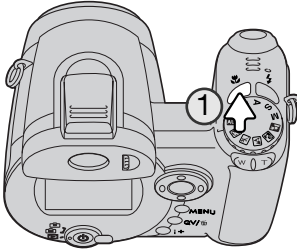

Alla olevassa taulukossa näkyvät Super Makron ja standardimakron kuvausalueet. Kaikki etäisyydet on laskettu linssin etupinnasta.

 Super Makro
1 - 100 cm
 Standardimakro
Laajakulma: 0,1 - 1 m
Tele: 1,2 - 2,5 cm

Konica Minoltan historiaa



Innovaatio ja luovuus ovat Minoltan menestyksen kulmakiviä. Electro-zoom X edusti kokeellista kamerasuunnittelua ja se sai paljon huomiota osakseen Photokina-messuilla vuonna 1966.

Electro-zoom X oli elektronisesti ohjattu aukon esivalinnalla toimiva mekaaninen järjestelmäkamera, jossa oli 30 - 120mm f/3.5 zoomobjektiivi. Sillä saatiin kaksikymmentä 12 X 17 mm:n kuvaa 16 mm:n filmille. Laukaisin ja paristolokero sijaitsivat kädensijassa. Se on yksi Minoltan harvinaisimmista kameroista, sillä sitä rakennettiin vain muutama prototyyppi.

Ohjelmoitu (P) valotustapa

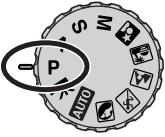

Ohjelmoitu valotustapa säätelee sekä suljinaikaa että aukkoa oikean valotuksen takaamiseksi. Tämä valotustapa mahdollistaa kuvaamisen ilman, että kuvaajan tarvitsee huolehtia valotusasetuksista. Suljinaika ja aukko näkyvät monitorissa, kun laukaisin painetaan osittain alas. Jos suljinaika ja aukko muuttuvat punaisiksi, aiheen valotus ei mahdu kameran valotusalueelle.

Aukon esivalintaan (A) perustuva valotustapa

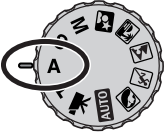

Kuvaaja valitsee aukon ja kamera säätelee oikean valotuksen tuottavan suljinajan. Kun aukon esivalinta kytketään, monitorin aukkonäyttö muuttuu siniseksi ja sen viereen ilmestyy kaksoisnuoli. Salamakuvaustavaksi voi kytkeä täytesalaman, täytesalaman yhdessä punasilmäisyyden eston kanssa tai pitkän salamatäsmäyksen (s. 26) yhdessä punasilmäisyyden eston kanssa.



Säädä aukko säätimen ylös/alas -näppäimillä (1). Aukkoa voi muuttaa 1/3 aukon portain. Käynnistä valotusjärjestelmä painamalla laukaisin osittain alas; aukkoa vastaava suljinaika näkyy monitorissa.

Koska suurin aukko ei ole sama laajakulmalla ja teleellä, aukko muuttuu automaattisesti, kun objektiivia zoomataan. Jos aukko ei sovi kameran suljinaika-alueelle, suljinajan näyttö muuttuu punaiseksi monitorissa.

Suljinajan esivalintaan (S) perustuva valotustapa



Kuvaaja valitsee suljinajan ja kamera säätää oikeaan valotukseen tarvittavan aukon. Kun suljinajan esivalinta kytketään, suljinajan näyttö muuttuu siniseksi monitorissa ja sen viereen ilmestyy kaksoisnuoli. Suljinajan voi valita alueelta 1/1000 - 15 sekuntia. Jos suljinaika ei sovi kameran aukkoalueelle, aukkonäyttö muuttuu punaiseksi. Salamakuvaustavaksi voi kytkeä täytesalaman, täytesalaman yhdessä punasilmäisyyden eston kanssa tai pitkän salamatastmäyksen (s. 26) yhdessä punasilmäisyyden vähennyksen kanssa.



Säädä suljinaika säätimen ylös/alas -näppäimillä (1). Käynnistä valotusjärjestelmä painamalla laukaisin osittain alas; suljinaikaa vastaava aukko näkyy monitorissa.

Kuvausvihjeitä

Suljinaika ja aukko eivät säätelä vain valotusta. Suljinaika määrittelee sen, kuinka terävä liikkuva aihe on. Aukko sääteläe syväterävyttä. Lisätietoja valotuksen säädöstä on jaksossa "Lyhyt johdatus valokuvaukseen", s. 68.

Käsiasäätöön (M) perustuva valotustapa

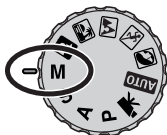

Käsiasäädön avulla suljinaikaa ja aukkoa voidaan säädellä riippumatta toisistaan. Tämä valotustapa ohittaa valotusjärjestelmän ja antaa kuvaajalle täyden vapauden määrittellä valotus.

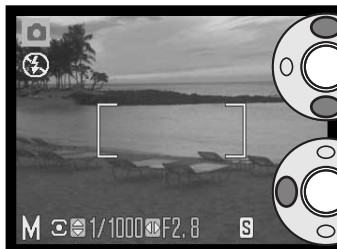

Muuta suljinaikaa säätimen ylös/alas -näppäimillä.

Muuta aukkoa säätimen vasen/oikea -näppäimillä.

Valotukseen tehdyt muutokset näkyvät monitorin päivittyvässä kuvassa. Monitorin suljinaika- ja aukkonäytöt muuttuvat punaisiksi, jos valitut asetukset ali- tai ylivalottavat kuvaa huomattavasti. Jos monitorikuva on musta, lisää valotusta niin, että kuva alkaa näkyä; vähennä valotusta vastaavasti, jos monitorikuva on valkoinen. Kun laukaisin painetaan osittain alas, päivittyvän kuvan kirkkaus voi muuttua tarkennuksen aikana.

Valotuksen käsiasäädön yhteydessä, kameran herkkyyasetukseksi tulee ISO 100. Kameran herkkyyden voi muuttaa tallennustilan valikon osiossa 3 (s. 62). Salamakuvaustavaksi voi kytkeä täytesalaman, täytesalaman yhdessä punasilmäisyyden eston kanssa tai pitkän salamatastmäyksen (s. 26) yhdessä punasilmäisyyden vähennyksen kanssa, mutta päivittyvä kuva ei näytä salamavalon vaikutusta.

Aikavalotukset

Aikavalotuksia voi tehdä valotuksen käsisäätötilassa. Jopa 30 sekunnin valotukset ovat mahdollisia. Jalustan käyttö on suositeltavaa. Kameran valonmittausjärjestelmää ei voi käyttää aikavalotusten mittaamiseen. Valotuksen voi määrittellä erillisen valotusmittarin avulla.

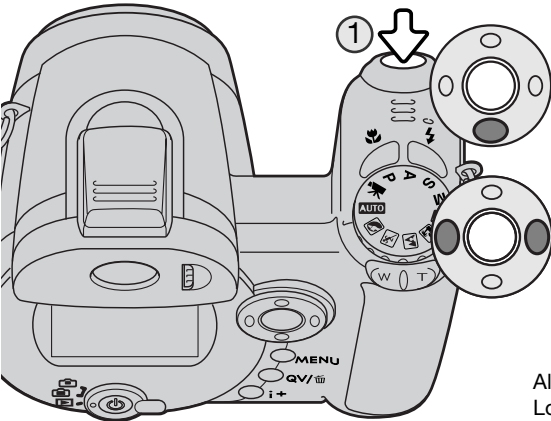

Pidennä suljinaikaa säätimen alas -näppäimellä yli 15 sekunnin merkinnän, jolloin "T" tulee näkyville.

Säädä aukko säätimen vasen/oikea -näppäimillä.

Aloita valotus painamalla laukaisinta kerran (1).
Lopeta valotus painamalla laukaisinta uudelleen.

Valotuksen aikana näkyy viesti. Kuvaan sovelletaan kohinanvähennysprosessointi kuvan ottamisen jälkeen. Kohinanvähennyksen voi estää asetusvalikon osiossa 2 (s. 90).

Elokuvaus



Kamera pystyy tallentamaan digitaalivideota äänineen. Kuvauksen kokonaisaika vaihtelee kuvakoon ja kuvaruutunopeuden mukaan, ks. s. 66. Optista ja digitaalista zoomia, valotuskorjausta ja makrokuvausta voi käyttää. Muita muutoksia voi tehdä elokuvauksen valikossa (s. 44).

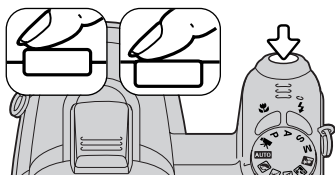
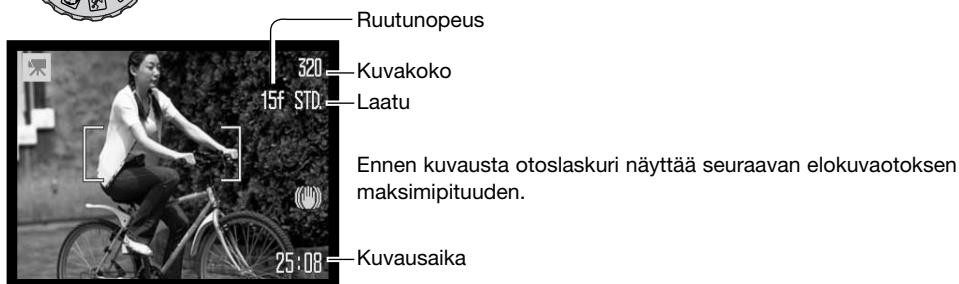

Sommittele kuva peruskuvauksesta annettujen ohjeiden mukaan (s. 22). Säädä tarkennus ja valotus painamalla laukaisin osittain alas. Aloita kuvaus painamalla laukaisin lopun matkaa alas ja vapauttamalla sitten laukaisin.

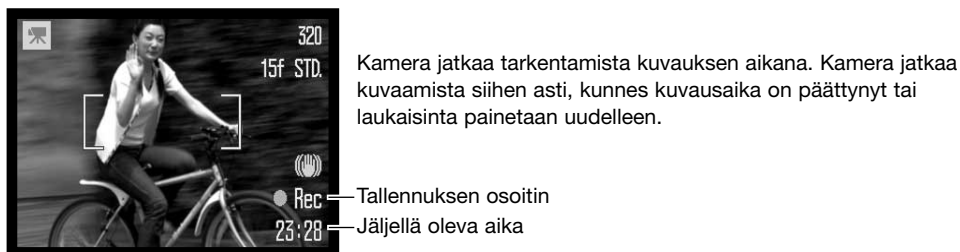

Jos optista zoomia käytetään tallennuksen aikana, zoomin ääni saattaa kuulua toistossa.

Valotuskorjaus

Kameran valotusta voi säätää niin, että kuvasta tulee jopa $\pm 2\text{Ev}$:n verran vaaleampi tai tummempi ($1/3 \text{Ev}$:n portain). Valotuskorjausta voi käyttää vain, kun käytössä on digitaalinen aiheohjelma tai P, A tai S valotustapa. Digitaalisten aiheohjelmien yhteydessä valotuskorjaus nollautuu, kun valotustavan säädin käännetään toiseen asentoon tai kameralta virta sammutetaan. P, A ja S valotustavoilla valotuskorjaus pysyy voimassa siihen asti, kunnes sitä muutetaan.

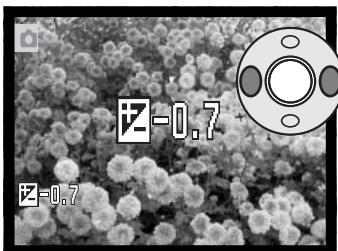

Valotusta korjataan painamalla säätimen vasenta tai oikeanpuoleista näppäintä; valotuskorjauksen näyttö avautuu.

Muuta valotuskorjauksen määrää säätimen vasen/oikea -näppäimillä. Muutosten vaikutus näkyy päivittyvässä kuvassa.

Kytke valotuskorjaus painamalla laukaisin osittain alas tai painamalla säätimen keskinäppäintä.

Kun valotusta korjataan, korjailun määrä näkyy Ev-lukemana (s. 53). Kun korjailu on kytketty, suljinai-ka- ja aukkonäyttö osoittavat todellisen valotuksen. Koska valotusta voidaan säätää hienojakoisesti, suljinajan ja aukon näytöt saattavat olla muuttumatta. Kun valotuskorjailun arvona on jokin muu kuin nolla, valotuskorjauksen osoitin pysyy monitorilla varoituksena.

Huomaa

Jotkin tilanteet voivat harhauttaa kameralta valotusmittarin. Silloin kannattaa käyttää valotuskorjausta. Tässä esimerkissä tumma vesi sai kameralta ylivallottamaan kuvan, jolloin siitä tuli liian vaalea ja lattea. Valotusta korjaamalla lehtiin tulee yksityiskohtia ja kivet ja vesi toistuvat täyteläisemmin.

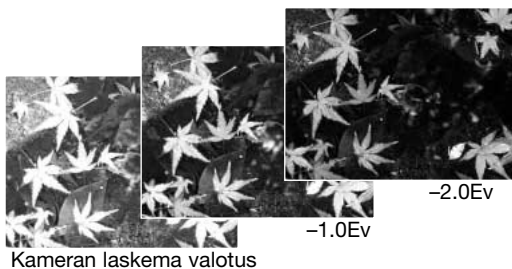

Kameran laskema valotus

Tarkennusalueen valinta

Liikkumattomia kuvia otettaessa yksittäisen tarkennusalueen valinta on mahdollinen. Automaattisessa kuvauksessa ja digitaalisten aiheohjelmien yhteydessä tarkennusalueen valinta peruuntuu, kun valotustavan säädin käännetään toiseen asentoon tai kameran virta sammutetaan. P, A, S ja M valotustavoilla valinta pysyy voimassa siihen asti, kunnes sitä muutetaan.



Pidä säätimen keskinäppäin alhaalla niin kauan, että viisi pistetarkennusaluetta tulee näkyville.



Korosta haluamasi autofokuksen alue vasen/oikea -näppäimillä; toiminnassa oleva alue on sininen.

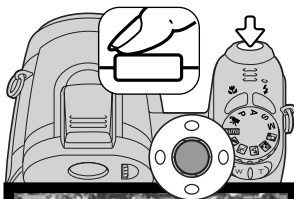
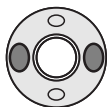

Valitse alue painamalla laukaisin osittain alas tai painamalla säätimen keskinäppäintä; neljä muuta aluetta häviävät näkyvistä. Vasta kun tarkennusalue on valittu, voidaan säädintä käyttää muihin kameran toimintoihin.

Ota kuva peruskuvauksesta annettujen ohjeiden mukaan; lukitse tarkennus ja valotus painamalla laukaisin osittain alas. Ota kuva painamalla laukaisin lopun matkaa alas.

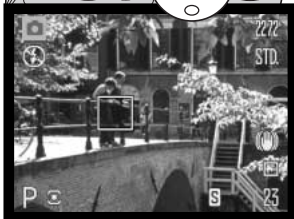

Kun tarkennusalue on valittu, se pysyy käytössä kuvan ottamisen jälkeenkin. Paluu normaaliin tarkennusalueeseen tapahtuu pitämällä säätimen keskinäppäin alhaalla riittävän kauan.

Lisävarustesalamam kiinnittäminen

Kameran monipuolisuutta voi lisätä käyttämällä lisävarusteena saatavaa erillissalamaa. Irrota erillissalama kamerasta aina, kun kameraa ei käytetä. Aseta varusteluistin suojus aina paikoilleen suojaamaan kontaktipintoja.

Työnnä varusteluistin suojus pois kuvan osoittamalla tavalla.
Työnnä salamalaite varusteluistiin niin pitkälle kuin se menee.

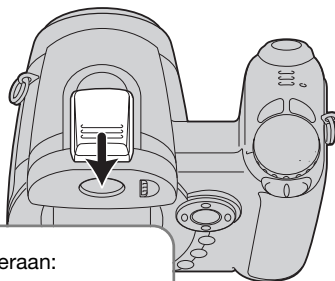

Lisävarusteita

Seuraavat Konica Minolta:n salamalaitteet sopivat tähän kameraan:

- Maxxum/Program Flash 2500(D)
- Maxxum/Program Flash 3600HS(D)
- Maxxum/Program Flash 5600HS(D)

Huomaa salamasta

Kun lisävarustesalamaa käytetään, kamera käyttää esisalamam TTL-mittausta valotuksen määrittelyyn.

Lisävarustesalamam kanssa käytettävissä olevat salamakuvaustavat vaihtelevat valonmittaustavan mukaan. Automaattisalamam voi käyttää vain automaattisen kuvauksen, ohjelmoidun valotuksen (P) ja digitaalisten aiheohjelmien kanssa. Täytesalamam ja pitkiä täsmäsaikoja voi käyttää kaikilla muilla valotustavoilla paitsi elokuvauksessa. Punasilmäisyyden vähennystä ei voi käyttää. Lisävarustesalamam välähdyspää sijaitsee niin pitkällä objektiivista, että punasilmäisyyttä esiintyy harvoin lisävarustesalamamlla valaistuissa kuvissa.

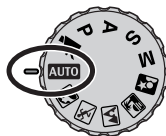

Irrotetun salamam kaapelit ja varusteet eivät ole yhteensopivia tämän kameram kanssa. Lähikuvahajotinta CD-1000 voi käyttää, mutta se hidastaa AF:n toimintaa.

Liikkuminen tallennusvalikoissa



Näkyvillä oleva tallennusvalikko vaihtelee valotustavan säätimen asennon mukaan. Valikkoja on neljä ja ne esiintyvät sen mukaan, onko käytössä automaattinen kuvaus, elokuvaus, digitaalinen aiheohjelma tai jokin P,A,S,M valotustavoista.

Valikko avataan ja suljetaan painamalla menu -näppäintä (1). Säätimen nelisuuntanäppäimet (2) siirtävät osoitinta valikossa. Säätimen keskinäppäin kytkee asetuksen.



MENU

Avaa valikko painamalla menu -näppäintä.

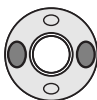

P, A, S ja M valikoissa haluttu valikon välilehti korostetaan säätimen vasen/oikea -näppäimillä; valikko muuttuu korostuksen mukaan.



Selaa valikon vaihtoehtoja ylös/alas -näppäimillä. Korosta vaihtoehto, jonka asetusta haluat muuttaa.



Kun valikon vaihtoehto on korostettuna, paina oikea -näppäintä; asetukset ilmestyvät näkyville ja voimassa oleva asetusta on korostettuna. Valikon vaihtoehtoihin palataan painamalla vasen -näppäintä.



Korosta uusi asetusta ylös/alas -näppäimillä.



Valitse korostettuna oleva asetusta painamalla säätimen keskinäppäintä; jotkin vaihtoehtot avaavat valinnanäytön.

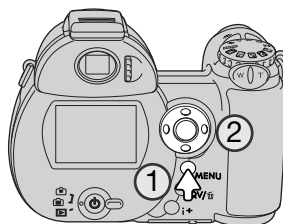

Kun asetusta on valittu, osoitin palaa valikon vaihtoehtoihin ja uusi asetusta on näkyvillä. Tallennustilaan palataan painamalla menu -näppäintä.

AUTO

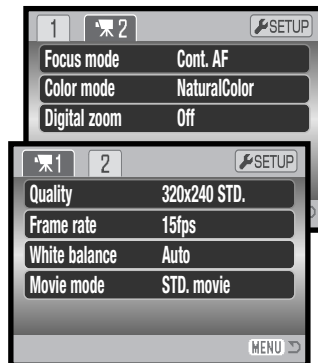
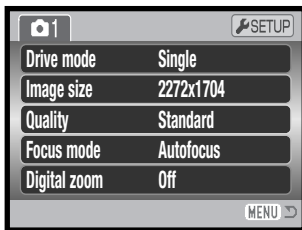
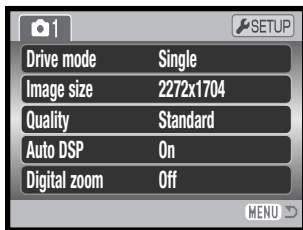

Automaattikuvauksen valikko Digitaalisten aiheohjelmien valikko

P A S M

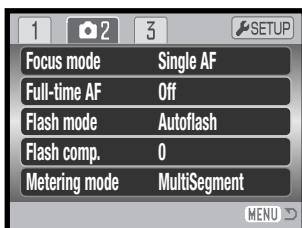
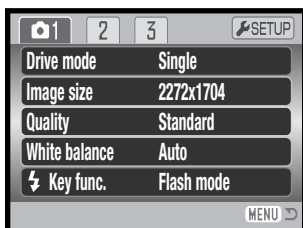

Elokuvausvalikko

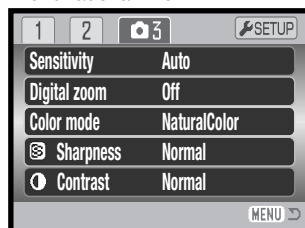

P, A, S ja M valotustapojen valikko

Valikkotoimintojen sisällysluettelo

Automaattinen DSP, 56

Väritila, 63

Kontrasti, 63

Digitaalinen zoom, 56

Kuvansiirtotapa, 46

Salamavalon korjaus, 60

Salamakuvaustapa, 60, 26

Tarkennustapa, 57

Ruututaajuus, 66

Täysiaikainen AF, 60

Kuvakoko, 54

Näppäintoiminnot, 65

Valonmittaustapa, 61

Elokuvaustapa, 67

Laatu, 54

Laatu (elokuva), 66

Herkkyys, 62

Terävyys, 64

Valkotasapaino, 58

Kuvansiirtotavat - Drive modes

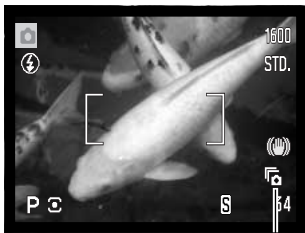

Kuvansiirtotavat säätelevät kuvien ottamisen taajuutta ja tapaa. Kuvansiirtotapaa säädetään kaikista muista valikoista paitsi elokuvavaliikosta. Automaattisessa kuvauksessa ja digitaalisissa aiheohjelmissä kuvansiirtotavaksi palautuu yhden kuvan siirto, kun valotustavan säädin käännetään toiseen asentoon tai kameran virta sammutetaan. P, A, S ja M valotustavoissa kuvansiirtotapa pysyy voimassa siihen asti, kunnes sitä muutetaan. Jäljempänä olevissa jaksoissa selostetaan kuvansiirtotavat tarkemmin.



Yhden kuvan siirto - yksi kuva otetaan aina kun laukaisinta painetaan (s. 22).



Vitkalaukaisu - kuvan ottamista viivytetään. Käytetään siihen, että kuvaajakin pääsee mukaan kuvaan.



Jatkuva kuvansiirto - kamera ottaa jatkuvasti kuvia, kun laukaisinta pidetään alhaalla.



UHS jatkuva kuvansiirto - kamera ottaa viisitoista 1280x960 kokoista kuvaa kuvanopeudella 10 kuvaa/s, kun laukaisin pidetään alhaalla.



Progressiivinen kuvaus - kamera ottaa jatkuvasti kuvia, kun laukaisinta pidetään alhaalla. Kun laukaisin vapautetaan, viimeiset kuvat tallentuvat.



UHS progressiivinen kuvaus - kamera ottaa jatkuvasti 1280x960 -kokoisia kuvia 10 kuvan sekuntinopeudella. Kun laukaisin vapautetaan, viisitoista viimeistä kuvaa tallentuu.



Haarukointi - kamera ottaa kolmen kuvan sarjan eri valotusarvoilla.



Vitkalaukaisin - Self-timer

Vitkalaukaisin viivyttaa kuvan ottamista noin kymmenellä sekunnilla siitä hetkestä, kun laukaisinta on painettu. Vitkalaukaisu kytketään tallennusvalikkojen osiosta 1 (s. 44).

Aseta kamera jalustalle ja sommittele kuva niin, että aiheesi osuu tarkennusalueelle. Lukitse tarkennus ja valotus painamalla laukaisin osittain alas (1). Aloita vitkan toiminta painamalla laukaisin kokonaan alas (2).

Koska tarkennus ja valotus määrittyvät laukaisinta painettaessa, älä seiso kameras edessä aloittaessasi vitkalaukaisun. Tarkista aina tarkennus tarkennusmerkeistä ennen vitkan käynnistämistä (s. 25).

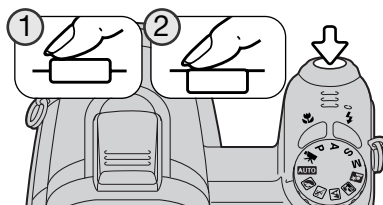

Vitkan eteneminen näkyy monitorissa. Vitkan toimiessa kameras etupuolella oleva vitkan merkkivalo (3) alkaa vilkkua ja äänimerkki kuuluu. Muutama sekunti ennen kuvan ottamista merkkivalo vilkkuu nopeasti. Juuri ennen kameras laukeamista merkkivalo palaa tasaisesti. Vitkan voi pysäyttää työntämällä zoomin vipua oikealle tai vasemmalle. Kuvan ottamisen jälkeen kamera palaa yhden kuvan siirtoon. Äänimerkin voi vaihtaa asetusvalikon osiossa 3 (s. 93). Vitkalaukaisimen viipeen voi muuttaa kahteen sekuntiin asetusvalikon osiossa 4 (s. 95).

Kuvausvihjeitä

Vitkalaukaisinta voi käyttää laukaisutärähdyksen vähentämiseen pitkillä valotusajoilla. Kun kamera on jalustalla, liikkumattomia aiheita (maisemia, asetelmia tai lähikuvia) voidaan kuvata vitkan avulla. Koska kameraan ei kosketa laukaisun aikana, kuvaaja ei voi aiheuttaa laukaisutärähdystä. Kahden sekunnin vitkalaukaisin on käyttökelpoinen tähän tarkoitukseen.

Jatkuvien kuvansiirtotapojen käyttö

Jatkuvilla kuvansiirtotavoilla voi ottaa sarjan kuvia sinä aikana, kun laukaisin on alhaalla. Nämä kuvansiirtotavat kytketään tallennusvalikkojen osiossa 1.

Kun jatkuva kuvansiirto (continuous) valitaan, esille tulee valintanäyttö, josta valitaan joko standardi tai UHS jatkuva kuvansiirto. Valitse jatkuvan kuvansiirron tapa säätimen vasen/oikea -näppäimillä. Kytke monitorin oikeassa alakulmassa näkyvä kuvansiirtotapa painamalla säätimen keskimmäistä. Menu -näppäimen painaminen peruuttaa toimenpiteen muuttamatta kuvansiirtotapaa.

Sommittele kuva peruskuvauksesta annettujen ohjeiden mukaan (s. 22). Lukitse kuvasarjan tarkennus- ja valotusarvot painamalla laukaisin osittain alas (1).

Aloita kuvaaminen painamalla laukaisin lopun matkaa alas ja pitämällä se alhaalla (2); tarkennus lukittuu ensimmäisen kuvan mukaisesti. Kun laukaisin on painettu alas, kamera alkaa ottamaan kuvia ja jatkaa sitä siihen asti, kunnes kuvien enimmäismäärä on otettu tai laukaisin vapautetaan.

Kuvaruutujen suurin määrä ja kuvaustaajuus riippuvat jatkuvan kuvansiirron toimintatavan valinnasta. Lisää tietoja on seuraavalla sivulla.

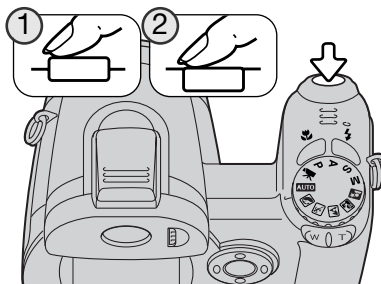
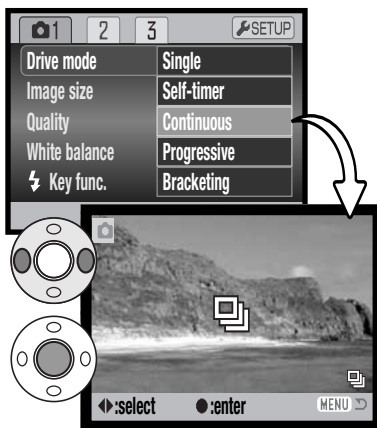

Huomaa jatkuvasta kuvansiirrosta



JATKUVA KUVANSIIRTO

Jatkuvalla kuvansiirrolla voidaan ottaa noin 2,5 kuvaa/s kuvakoon 2272x1704 asetuksella ja 2,2 kuvaa/s muilla kuvakoon asetuksilla. Terävyys ja valotus säädetään jokaiselle kuvalle, kun jatkuva AF -tarkennustila on käytössä, mutta kuvausnopeus hidastuu . Kuvausnopeus hidastuu myös silloin, kun punainen vajaan pariston varoitus ilmestyy tai kun salama on käytössä.

Alla olevassa listassa on arviot perättäisten kuvien enimmäismääristä.

Laatu	Koko	2272 X 1704	1600 X 1200	1280 X 960	640 X 480
Hieno		2	5	11	60
Standardi		5	6	50	97
Taloudellinen		5	51	72	115



UHS JATKUVA KUVANSIIRTO

UHS jatkuva kuvansiirto tallentaa jopa viisitoista 1280x960 kuvaa nopeudella 10 kuvaa/s, riippumatta kuvanlaadun asetuksesta. Kameran salamaa eikä digitaalista zoomia voida käyttää. Jos punainen vajaan pariston varoitus näkyy, tätä kuvansiirtotapaa ei voi käyttää

Suljinajan pitää olla 1/20 sekuntia tai nopeampi. Hyvin kirkkaat valonlähteet voivat aiheuttaa juovittumista kuvissa. Myös tiedon katoamisesta johtuvia mustia alueita voi esiintyä.

Progressiivisten kuvaustapojen käyttö

Progressiiviset kuvansiirtotavat saavat kameras kuvamaan jatkuvasti, kun laukaisin on alhaalla. Kun laukaisin vapautetaan, kameras puskurimuistissa olevat kuvat tallentuvat. Nämä kuvansiirtotavat kytketään tallennusvalikkojen osiosta 1.

Heti kun progressive -vaihtoehto valitaan valikosta, näkyville tulee valintanäyttö, josta valitaan joko standardi tai UHS progressiivisen kuvauksen kuvansiirtotapa vasen/oikea -näppäimillä. Kytke monitorin oikeassa alakulmassa näkyvä kuvansiirtotapa painamalla säätimen keskinäppäintä. Menu -näppäimen painaminen peruuttaa toimenpiteen muuttamatta kuvansiirtotapaa.

Sommittele kuva peruskuvauksesta annettujen ohjeiden mukaisesti (s. 22). Lukitse kuvasarjan tarkennus ja valotus painamalla laukaisin osittain alas (1).

Aloita kuvaaminen painamalla laukaisin lopun matkaa alas ja pitämällä se alhaalla (2); sarjan tarkennus lukittuu ensimmäisen kuvan mukaisesti. Kun laukaisin on alhaalla, kamera alkaa ottaa kuvia.

Vapauta laukaisin (3), kun haluat tallentaa kameras puskurimuistissa olevat kuvat. Kuvien suurin lukumäärä ja kuvaus-
taajuus riippuu valitusta progressiivisen kuvauksen toimintatavasta. Lisätietoja on seuraavalla sivulla.

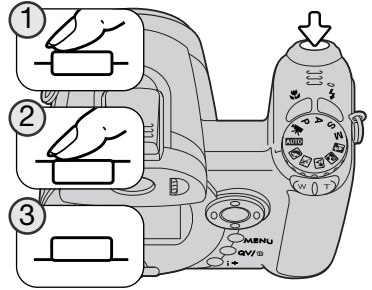
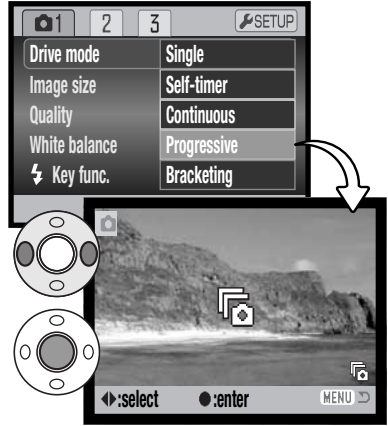

Huomaa progressiivisesta kuvauksesta

Progressiivisen kuvauksen etuna jatkuvaan kuvansiirtotapaan verrattuna on se, että voit alkaa kuvaamisen tietämättä etukäteen, milloin tärkeä hetki tulee. Voit aloittaa kuvien ottamisen yksinkertaisesti pitämällä laukaisimen alhaalla. Kun tärkeä hetki on koittanut, voit vapauttaa laukaisimen, jolloin kameraan tallentunut kuvasarja tallentuu muistikortille. Salamaa ei voida käyttää. Kun punainen vajaan pariston varoitus ilmestyy näkyville, tätä kuvansiirtotapaa ei voi käyttää.

Kun kuvasarja on otettu, indeksikuvanäytössä näkyy kunkin kuvan pienoiskuva kuvien tallennuksen aikana.

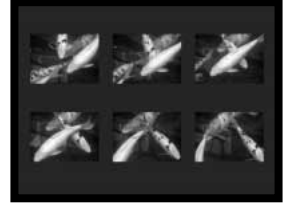

PROGRESSIIVINEN KUVAUS - PROGRESSIVE CAPTURE

Progressiivisessa vakiokuvauksessa kamera tallentaa enintään kuusi viimeistä puskurimuistissa olevaa kuvaa; tallentuvien kuvien määrä riippuu tiedostokoosta. Kuvausnopeus on noin 2,5 kuvaa/s kuvakoon 2272x1704 asetuksella.

Tarkennus ja valotus säätyvät joka kuvaan käytettäessä jatkuvaa tarkennusta. Suljinajan on oltava 1/30 sekuntia tai lyhyempi.



UHS PROGRESSIIVINEN KUVAUS - UHS PROGRESSIVE CAPTURE

UHS jatkuva kuvansiirto tallentaa jopa viisitoista 1280x960 -kuvaa 10 kuvan sekuntinopeudella riippumatta kuvanlaadun asetuksesta. Digitaalista zoomia ei voi käyttää. Suljinajan pitää olla 1/20 sekuntia tai nopeampi.

Hyvin kirkkaat valonlähteet voivat aiheuttaa juovittumista kuvissa. Myös tiedon katoamisesta johtuvia mustia alueita voi esiintyä.

Haarukointi - Bracketing

Tämä kuvansiirtotapa ottaa kolmen kuvan haarukoidun sarjan. Haarukointi on tapa ottaa sarja kuvia liikkumattomasta aiheesta niin, että kussakin kuvassa on hieman erilainen valotus. Haarukointi kytketään tallennustilan valikkojen osiossa 1.

Heti haarukoinnin (braketing) valinnan jälkeen avautuu valinta-äyttö, jossa valitaan haarukoinnin porrastus.

Valitse haarukoinnin porrastus säätimen vasen/oikea -näppäimillä. Kytke porrastus painamalla säätimen keskinäppäintä. Porrastuksen voi muuttaa valitsemalla haarukoinnin uudelleen valikosta.

Sommittele kuva peruskuvauksesta annettujen ohjeiden mukaan (s. 22).

Lukitse sarjan tarkennus ja valotus painamalla laukaisin osittain alas (1).

Ota haarukointisarja painamalla laukaisin lopun matkaa alas ja pitämällä se alhaalla (2); Kamera ottaa kolme kuvaa peräkkäin. Tarkennus lukittuu ensimmäisen kuvan mukaisesti.

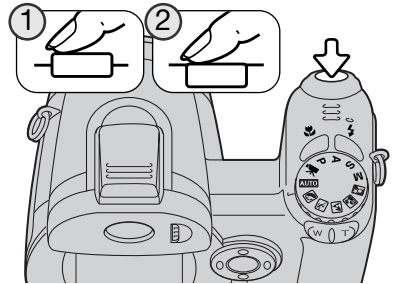
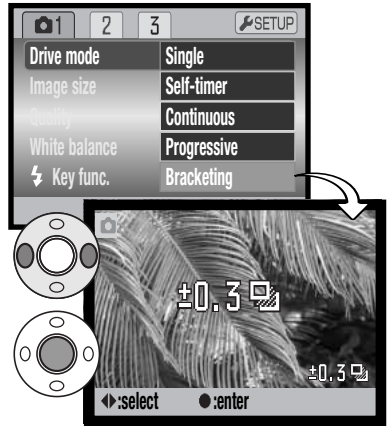



3

Haarukointisarjassa olevien ruutujen määrä

24

Otoslaskuri

Jäljellä olevien otosten määrä haarukointisarjasta näytetään monitorissa seuraavana haarukointi-ilmaisimesta. Jos muisti on täynnä tai laukaisin vapautetaan ennen kuin sarja on täysi, kamera nollataan ja haarukointi täytyy suorittaa uudelleen. Salamaa ei voida käyttää haarukointitilassa.

Haarukointisarjan järjestys on: normaali valotus, alivalotus ja ylivalotus. Haarukoinnin porrastus voi olla 0.3, 0.5 tai 1.0 Ev. Mitä suurempi lukema, sitä suurempi valotusero haarukointisarjan otosten välillä on.

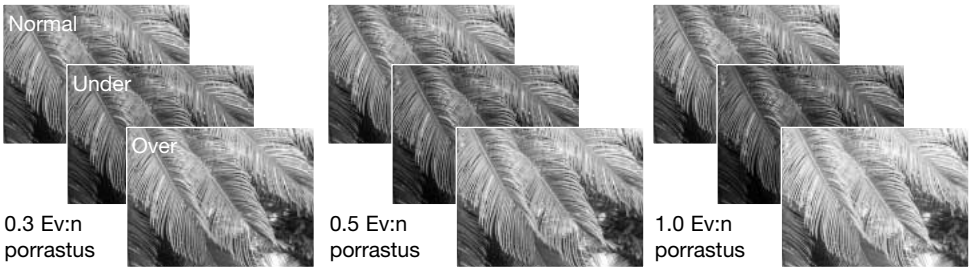

Kun valotuskorjausta (s. 41) käytetään, haarukointisarja valotetaan suhteessa korjailtuun valotukseen. Äärimmäisissä valaistusolosuhteissa yksi haarukointisarjan otoksista voi valottua väärin, koska se sijoittuu kamerasäädön ulkopuolelle.

Mikä on Ev?

Ev tarkoittaa valotusarvoa. Yhden Ev:n muutos säätää kamerasäätöä valotusta kertoimella 2.

+2.0 Ev	4X valon määrä
+1.0 Ev	2X valon määrä
±0.0 Ev	Laskettu valotus
-1.0 Ev	1/2 valon määrästä
-2.0 Ev	1/4 valon määrästä

Kuvakoko ja kuvanlaatu - Image size and image quality

Kuvakoon muuttaminen vaikuttaa kuvan pikselien määrään. Suuri kuvakoko synnyttää suuren tiedoston. Valitse kuvakoko kuvan käyttötarkoituksen mukaan – pienet kuvat sopivat kotisivuille ja sähköpostiin, kun taas suurista tulee parempia tulosteita.

LCD-monitori	Pikselimäärä (vaaka X pysty)
2272	2272 X 1704
1600	1600 X 1200
1280	1280 X 960
640	640 X 480



FINE	Fine - korkealuokkainen JPEG-kuva
STD.	Standard - perusasetus (JPEG)
ECON.	Economy - pienimmät tiedostot (JPEG)

Kuvan laatu säätelee pakkauksen määrää, mutta ei vaikuta kuvan pikselien määrään. Mitä korkealuokkaisempi kuva valitaan, sitä vähemmän sitä pakataan ja sitä suuremmaksi tiedosto muodostuu. Jos muistikortin taloudellinen käyttö on tärkeää, käytä economy -asetusta. Standard -asetus riittää normaaliin käyttöön. Fine -asetus tuottaa korkealaatuisimman kuvan ja suurimman tiedoston.

Kuvakoko ja kuvanlaatu tulee säätää ennen kuvan ottamista. Muutokset näkyvät LCD-monitorissa. Yhdessä valikossa tehdyt muutokset vaikuttavat kaikkiin muihin valotustapoihin paitsi elokuvaukseen. Kuvakoon ja kuvanlaadun asetukset tulee palauttaa käsin. Katso ohjeet tallennustilan valikossa liikkumisesta sivulta 44.

Jos kuvan kokoa tai laatua muutetaan, otoslaskuri kertoo kuinka monta asetuksen mukaista kuvaa voidaan tallentaa kamerassa olevalle muistikortille. Samalla kortilla voi olla useamman kokoisia ja laatuksia kuvia. Muistikortille mahtuvien kuvien lukumäärä riippuu muistikortin ja kuvatiedostojen koosta. Todellinen tiedostokoko riippuu aiheesta; jotkin aiheet pakkautuvat enemmän kuin toiset. Katso seuraavalla sivulla oleva taulukko.

Likimääräiset tiedostokoot

Laatu \ Koko	2272 X 1704	1600 X 1200	1280 X 960	640 X 480
Fine	2100 KB	1050 KB	680 KB	320 KB
Standard	1050 KB	660 KB	420 KB	240 KB
Economy	570 KB	390 KB	300 KB	160 KB

16MB muistikortille mahtuvien kuvien likimäärät

Fine	6 KB	14 KB	23 KB	50 KB
Standard	14 KB	23 KB	38 KB	67 KB
Economy	27 KB	41 KB	53 KB	100 KB

Huomaa kamerasta

Otoslaskuri näyttää likimääräisesti, kuinka monta tietyn kokoista ja laatuista kuvaa muistikortille mahtuu. Jos koon ja laadun asetuksia muutetaan, otoslaskuri säätyy vastaavasti. Koska laskuri käyttää keskimääräisiä tiedostokokoja, otettu kuva voi olla muuttamatta laskurin lukemaa tai voi vähentää sitä enemmän kuin yhdellä. Kun otoslaskurissa näkyy nolla, se osoittaa, että valitun kokoisia ja laatuista kuvia ei enää voi kuvata. Asetuksia muuttamalla kortille voi vielä mahdollistaa kuvia.

Auto DSP

Automaattisen digitaalisten aiheohjelmien valinnan (DSP) voi ehkäistä tilapäisesti automaattikuvauksen valikosta. Kun se on ehkäistynä ohjelmoitu (program) valotus on toiminnassa. Jos valotustavan säätimen asentoa muutetaan tai kameran virta sammutetaan, automaattinen digitaalisten aiheohjelmien valinta käynnistyy uudelleen.

1	SETUP
Drive mode	Single
Image size	2272x1704
Quality	Standard
Auto DSP	On
Digital zoom	Off
MENU	

Digitaalinen zoom - Digital zoom

Digitaalinen zoomaus aktivoidaan kaikissa tallennusvalikoissa (s. 44).

Digitaalinen zoom lisää optisen zoomin teleen tehokkuutta jopa 4-kertaisesti, 0,2-portain. Siirtymä optisesta zoomauksesta digitaaliseen tapahtuu saumattomasti. Kun digitaalinen zoomaus on aktivoituna, kuvan suurennus näkyy monitorissa ja tarkennusalueen rajaus muuttuu yhden tarkennusalueen rajaukseksi. Voimakkaasta suurennuksesta johtuen jalustan käyttö on suositeltavaa.

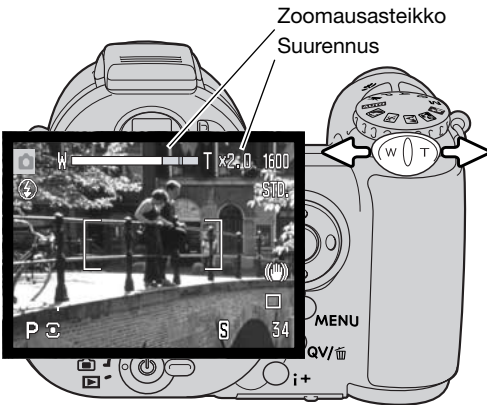

Digitaalista zoomia käytetään zoomin vivulla (1). Työnnä vipua oikealle (T) zoomataksesi objektiivin teleelle. Kun digitaalinen zoom aktivoituu, kuvan suurennus näkyy monitorissa. Zoomausta vähennetään työntämällä zoomin vipua vasemmalle (W). Zoomauksen jälkeen zoomausasteikko näkyy hetken. Keltainen alue edustaa digitaalista zoomausta.

Digitaalisella zoomilla otetut kuvat interpoloidaan määräkokoan. Digitaalisella zoomilla otetuissa kuvissa voi havaita jonkin verran laadun heikkenemistä.

Tarkennustavat - Focus modes

Kamerassa on automaattitarkennus ja tarkennuksen käsisäätö. Tarkennustapa valitaan erikseen digitaalisten aiheohjelmien (DSP), elokuvauksen (movie) ja P, A, S ja M valotustapojen valikoista. Digitaalista aiheohjelmaa käytettäessä tarkennustapa palautuu normaaliksi, kun kamerasen virta sammutetaan.

P, A, S ja M valotustavoilla ja elokuvauksessa autofokuksen toimintatavaksi voi valita yhden kuvan AF:n tai jatkuvan AF:n (valikon osio 2 - s. 44). Yhden kuvan AF, joka ilmaistaan LCD-näytössä S-kirjaimella, mahdollistaa tarkennuksen lukitsemisen ennen kuvaamista; ks. jakso "Peruskuvaukset". Jatkuva tarkennus, joka ilmaistaan C-kirjaimella, säätää tarkennusta koko ajan. Still-kuvia otettaessa kamera jatkaa tarkentamista koko sen ajan, jolloin laukaisin on osittain alhaalla. Elokuvauksessa tarkennus lukittuu, kun laukaisin on osittain alhaalla, mutta toimii jatkuvasti itse kuvauksen aikana.



Tarkennustilan ilmaisin

Suurennyksen osoitin

Käsitarkennusasteikko

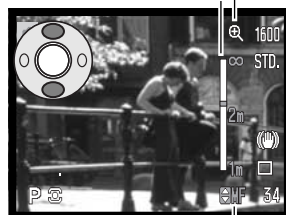

Käsitarkennuksen ilmaisin

Tarkenna säätimen ylös/alas -näppäimillä. Tarkennettaessa monitorikuva suurentuu automaattisesti enintään 2,5-kertaiseksi digitaalisen zoomauksen asetuksesta riippuen. Päivityvä kuva palaa normaaliksi kahden sekunnin kuluttua tai kun zoomia käytetään tai laukaisin painetaan osittain alas.

Kun käytössä on aukon esivalinta, suljinajan esivalinta tai valotuksen käsisäätö (s. 36 - 38) sekä käsitarkennus, paina säätimen keskinäppäintä voidaksesi käyttää ylös/alas -näppäimiä joko tarkentamiseen tai valotuksen säätämiseen. Aktiivisena oleva toiminto näkyy sinisenä.

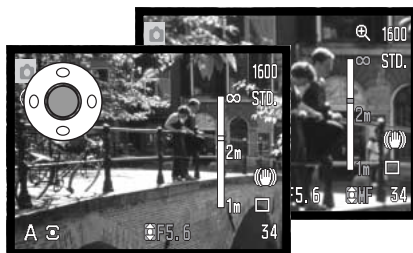

Valkotasapaino - White balance

Valkotasapainolla tarkoitetaan kameran kykyä tuottaa luonnollisia kuvia erilaisissa valaistuksissa. Vaikutus on saman tapainen kuin päivänvalo- tai keinovalofilmin valinta tai värikorjailusuotimien käyttö tavanomaisessa kuvauksessa. Monitorissa näkyy osoitin, jos muu kuin automaattinen valkotasapaino on valittuna. Valkotasapaino säädetään erikseen elokuvauksen valikon osiosta 1 sekä P, A, S ja M valotustapojen valikoiden osiosta 1 (s. 44).

Automaattinen valkotasapaino - Auto

Automaattinen valkotasapaino korjaa kuvan värilämpötilan. Useimmissa tapauksissa AUTO-asetus korjaa vallitsevan valon ja tuottaa kauniita kuvia, jopa sekavalossa. Kun kameran salamaa käytetään, valkotasapaino säätyy salaman värilämpötilan mukaan.

Esisäädetyt valkotasapainot -Preset

Esisäädetyt valkotasapainot tulee valita ennen kuvan ottamista. Valinnan jälkeen sen vaikutuksen näkee heti LCD-monitorissa.

Heti esisäädetyt valkotasapainot valitsemisen jälkeen avautuu valintanäyttö.

Valitse haluamasi esisäädetty valkotasapaino säätimen vasen/oikea -näppäimillä. Ota asetus käyttöön painamalla säätimen keskinäppäintä. Seuraavat esisäädetyt vaihtoehdot ovat valittavissa:

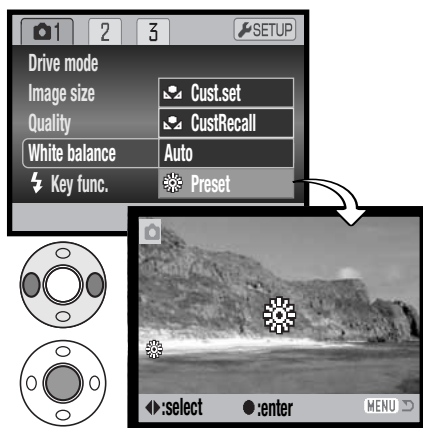

Päivävalo - ulkona ja auringonvalossa



Pilvinen sää - ulkona pilvisellä säällä



Hehkulamput - normaalissa kotivalaistuksessa



Loisteputket - toimistoissa ja myymälöissä



Salama - kameran salamaa käytettäessä

Räätälöity valkotasapaino - Custom White Balance

Räätälöidyn valkotasapainon asetuksen avulla kuvaaja voi kalibroida kameran tiettyyn valaistukseen. Asetusta voi käyttää toistuvasti siihen asti, kunnes sitä muutetaan. Räätälöity valkotasapaino on hyödyllinen erityisesti sekavalossa ja kun värin säätö on kriittisen tärkeää. Valkotasapainon kalibrointikohteen tulee olla neutraali. Tyhjä, valkoinen paperiarkki on hyvä kalibrointikohte ja se kulkee myös helposti kuvaajan mukana.

Kamera kalibroidaan valitsemalla Cust.set elokuvauksen sekä P, A, S ja M valotustapojen valikoiden osiossa 1 olevasta white balance -vaihtoehdosta (s. 44); räätälöidyn valkotasapainon kalibrointinäyttö avautuu.

Täytä kuva-ala valkoisella aiheella; aihetta ei tarvitse tarkentaa. Kalibroi kohde painamalla säätimen keskinäppäintä tai peru toimenpide painamalla valikonäppäintä (menu).

Päivittyvä kuva näyttää uuden valkotasapainon vaikutuksen. Räätälöity asetus pysyy voimassa siihen asti, että uusi kalibrointi suoritetaan tai valkotasapainon asetusta muutetaan.

Jos räätälöityä valkotasapainoa tarvitaan uudelleen, voit valita "custom recall" valikon valkotasapainon (white balance) vaihtoehdosta; viimeisin räätälöity valkotasapainon asetus kytkeytyy silloin kameran. Sama räätälöity asetus syntyy ja on otettavissa käyttöön elokuvauksessa ja P, A, S ja M valotustavoilla.

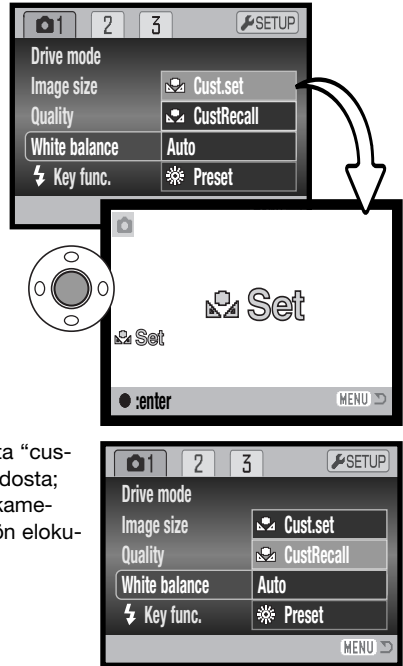

Täysiaikainen AF - Full-time AF

Kun täysiaikainen AF on toiminnassa, autofokusjärjestelmä tarkentaa jatkuvasti pitäen monitorikuvan terävänä. Tämä lyhentää myös autofokuksen toimintaan kuluvaan aikaan kuvaamisen yhteydessä. Kun kamera on kytkettynä käsitarkennukselle, täysiaikainen AF on estetty. Täysiaikaisen AF:n toiminnan ehkäiseminen voi säästää virtaa. Täysiaikaisen AF:n voi kytkeä toimivaksi tai toimimattomaksi P, A, S ja M valotustapojen valikon osiosta 2 (s. 44).

Täysiaikainen AF on toiminnassa riippumatta valikkoasetuksesta, kun makrotoimintoa käytetään automaattisessa tallennuksessa tai digitaalsessa aiheohjelmassa. Lisäksi se toimii käytettäessä digitaalista urheilukuvaus-aiheohjelmaa sekä elokuvauksessa. Kun punainen vajaan pariston varoitus näkyy, täysiaikainen AF ei toimi.

Salamakuvaustapa - Flash mode

Salamakuvaustapaa voi muuttaa P, A, S ja M valotustapojen valikon osiosta 2 (s. 44). Tätä valikon vaihtoehtoa käytetään, kun jokin toinen toiminto on varattu salamakuvaustavan näppäimelle, katso tiedot räätälöidyistä näppäintoinninnoista sivulta 65. Lisätietoja salamakuvaustavoista on sivulla 26.

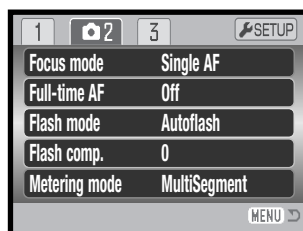

Salamavalon korjailu - Flash compensation

Salamavalon korjailulla kamerasalaman antamaa valotusta voidaan lisätä tai vähentää jopa 2 Ev:n verran vallitsevaan valoon verrattuna.

Valitse flash comp. -vaihtoehto P, A, S ja M valotustapojen valikon osiosta 2 (s. 44). Säädä korjailun määrä ylös/alas -näppäimillä. Kytke korjailun määrä painamalla säätimen keskinäppäintä. Jos kytkettynä on muu arvo kuin 0,0, monitorissa näkyy osoitin varoituksena.

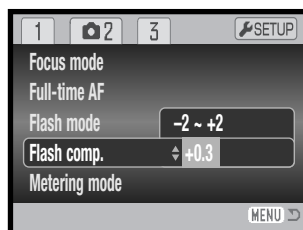



Positive compensation No compensation Negative compensation No flash

Salamavalon korjailu muuttaa vallitsevan valon ja salamavalon suhdetta valotuksessa. Kun täytesalamaa käytetään loiventamaan jyrkkiä varjoja, salamavalon korjailu muuttaa huippuvalojen ja varjojen välistä suhdetta. Salama vaikuttaa varjojen syvyyteen muuttamatta auringon valaisemiin alueisiin. Kun salaman tehoa vähennetään negatiivisella Ev-korjauksella, varjot saavat vähemmän valoa ja ovat siten syvempiä, mutta niissä erottuu kuitenkin yksityiskohtia, jotka muuten peittyisivät. Positiivisella Ev-korjauksella varjot loiventuvat tai jopa katoavat kokonaan.

Valonmittaustavat - Metering modes

Valonmittaustavan osoittimet näkyvät monitorissa. Valonmittaustapa asetetaan P, A, S ja M valotustapojen valikon osiossa 2 (s. 44).



Monisegmenttinen mittaus - Multi-segment metering: käyttää 256 segmenttiä valoisuuden ja värin mittaamiseen. Tiedot yhdistetään etäisyysmittaukseen valotuksen laskemiseksi. Tämä edistysellinen mittausjärjestelmä toteuttaa tarkan ja vaivattoman valotuksen lähes kaikissa tilanteissa.



Keskustapainotteinen - Center weighted: perinteinen mittaustapa filmikameroissa. Järjestelmä mittaa valoisuusarvot koko kuva-alalta ja painottaa kuvan keskustan vaikutusta valotukseen.

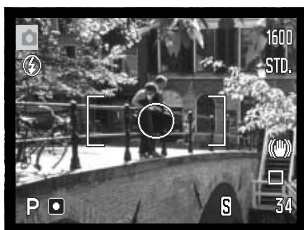

Pistemittaus - Spot metering: käyttää pientä kuva-alan osaa valotuksen laskemiseen. Pieni ympyrä ilmestyy päivitetyvän kuvan keskelle osoittamaan mittauskohdan. Pistemittaus mahdollistaa tietyn kohteen tarkan mittaamisen niin, että kuva-alalla olevat hyvin tummat tai vaaleat alueet eivät pääse vaikuttamaan valotuksen määrittelyyn.

Kameran herkkyys - Sensitivity - ISO

Kameraan voidaan valita viisi herkkyysasetusta: Auto, 50, 100, 200 ja 400; numeroarvot perustuvat ISO-vastaavuuksiin. ISO on standardi, jolla ilmaistaan filmin herkkyys: mitä suurempi luku, sitä herkempi silmi. Kameran herkkyys säädetään P, A, S ja M valotustapojen valikon osoissa 3 (s. 44).

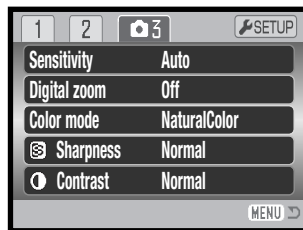

Auto -asetus säättää kameran herkkyuden automaattisesti valaistuksen mukaan välillä ISO 50 - 200. Jos jotain muuta asetusta kuin "auto" käytetään, "ISO" ja säädetty herkkyyslukema näkyvät monitorissa.

Haluttu herkkyysasetus voidaan valita. Kun ISO-lukema kaksinkertaistuu, kameran herkkyys kaksinkertaistuu. Filmillä esiintyvä rakeisuuden lisääntyminen herkkyuden kasvaessa esiintyy digitaalikameroissa kohinan lisääntymisenä, kun kameran herkkyyttä nostetaan; ISO 50 tuottaa vähiten kohinaa ja 400 eniten. ISO 400 voi mahdollistaa käsivarakuvauksen ilman salamaa vaikka valoa onkin niukasti. Sekunnin pituisten ja pidempien valotusten kohinanvaimennustoiminnon voi kytkeä asetusvalikon osiossa 3 (s. 90).

Salaman kantama ja kameran herkkyys

Salaman kantama lasketaan kameran objektiivin etuosasta. Optisesta järjestelmästä johtuen laajakulmalle säädetty objektiivi ja telelle säädetty objektiivi antavat erilaiset salaman kantamat.

ISO	Salaman kantama (laajakulma)	Salaman kantama (tele)
AUTO	0,2 - 4,0 m	1,2 - 2,5 m
50	0,2 - 2,0 m	1,2 - 1,3 m
100	0,28 - 2,9 m	1,2 - 1,8 m
200	0,4 - 4,0,m	1,2 - 2,5 m
400	0,56 - 5,7 m	1,2 - 3,6 m

Väritila - Color Mode

Väritila säätelee sitä, onko liikkumaton kuva värillinen vai mustavalkoinen. Valinta tulee tehdä ennen kuvaamista. Väritila valitaan P, A, S ja M valotustapojen valikon osiosta 3 ja elokuvauksen valikon osiosta 2 (s. 44). Monitorissa päivittyvä kuva toimii valitun väritilan mukaisesti. Väritila ei vaikuta kuvatiedoston kokoon.

Natural Color toistaa aiheen värit uskollisesti. Toimiessaan tästä tilasta ei ole merkintää monitorissa. Vivid Color lisää aiheen värikylläisyyttä. Black & White tuottaa neutraaleja, monokromaattisia kuvia. Sepia luo lämminsävyisiä monokromaattisia kuvia.

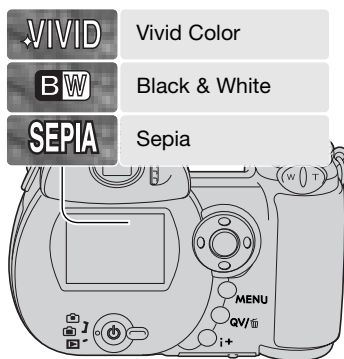

Kontrasti - Contrast

Tämä toiminto lisää tai vähentää kuvan kontrastia kolmiportaisesti high (+), normal ja low (-). Säädön voi tehdä P, A, S ja M valotustapojen valikon osiossa 3 (s. 44). Muutokset näkyvät päivittyvässä kuvassa. Jos valittuna on muu asetus kuin normaali, monitorissa on osoitin varoituksena.

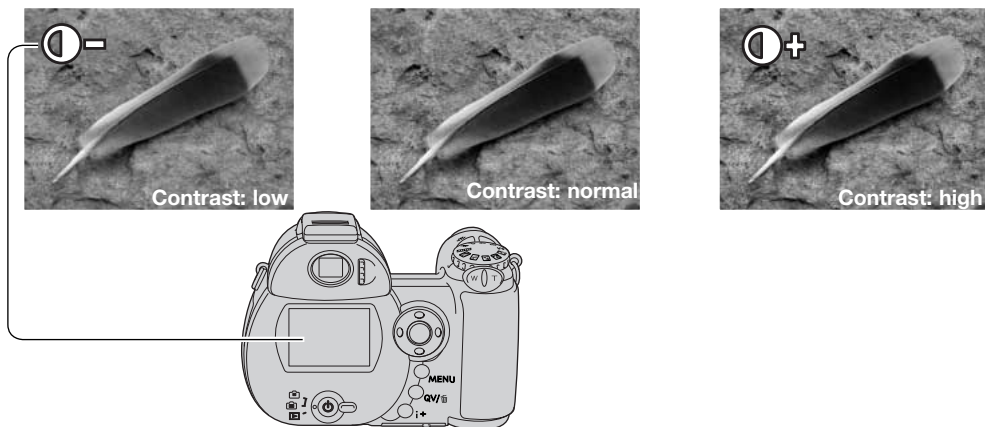

Terävyys - Sharpness

Terävyys korostaa tai pehmentää kuvan yksityiskohtien piirtymistä kolmiportaisesti: hard (+), normal ja soft (-). Säädön voi tehdä P, A, S ja M valotustapojen valikon osiossa 3 (s. 44).

Muutokset vaikuttavat päivittyvään kuvaan, mutta niiden näkeminen voi olla vaikeaa. Mutta kun kuvaa katsotaan tietokoneen monitorista, muutosten vaikutus näkyy selvästi. Jos jokin muu ase- tus kuin normaali valitaan, monitorissa näkyy osoitin varoituksena.

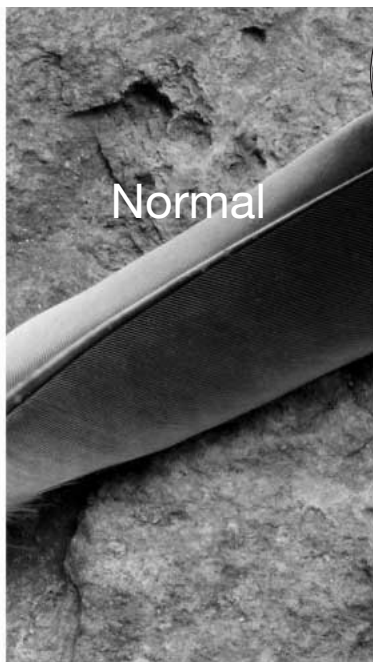
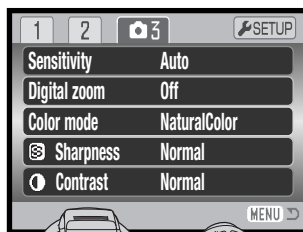

Räätälöity näppäintoiminto - Custom Key function

Salamakuvaustavan näppäimen toiminnoksi voi valita salamakuvaustavan, kuvansiirtotavan, valkotasapainon, tarkennustavan, väritilan säätelyn tai kameran herkkyyden. Valinnan voi tehdä P, A, S ja M valotustapojen valikon osiossa 1 (s. 44).

Salamakuvaustavan voi muuttaa myös P, A, S ja M valotustapojen valikon osiossa 2 (s. 44).

Kun näppäintoimintojen valikko valitaan, näyttöön tulee valintaikkuna. Valitse toiminto säätimen nelisuuntaisilla näppäimillä. Vahvasta valinta painamalla keskinäppäintä.

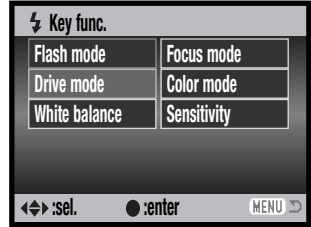
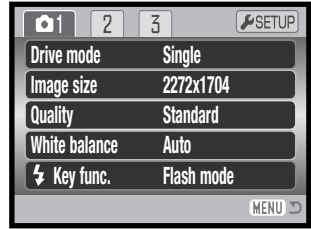
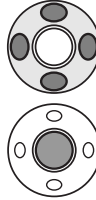

Salamakuvaustavan näppäimen painaminen muuttaa valikon mukaista toimintoa. Kytke asetus painamalla säätimen keskinäppäintä tai painamalla laukaisin osittain alas.

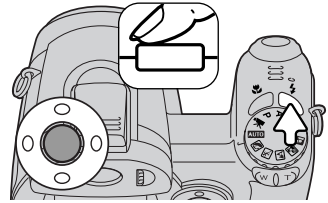

Kun jatkuva kuvansiirto, progressiivinen kuvaus tai haarukointi valitaan kuvansiirtotavaksi, näkyville avautuu valintanäyttö. Tuo haluttu toimintatapa tai haarukoinnin porrastus näkyville säätimen vasen/oikea -näppäimillä ja suorita valinta painamalla säätimen keskinäppäintä.



Kun räätälöity valkotasapaino valitaan, näkyville avautuu kalibrointinäyttö. Täytä kuva-ala valkoisella aiheella ja kalibroi kamera painamalla säätimen keskinäppäintä.

LAATU (ELOKUVA) - QUALITY (MOVIE)

Elokuvaotoksille on kolme kuvakoon ja -laadun yhdistelmää: 640x480 Fine, 640x480 Standard ja 320x240 Standard. Kuvakoko ja -laatu ovat samat kuin valokuvissa: mitä suurempi on kuvakoko ja mitä parempi kuvanlaatu, sitä suurempi on tiedostokoko. Kuvakoko valitaan elokuvauksen valikosta (s. 44).

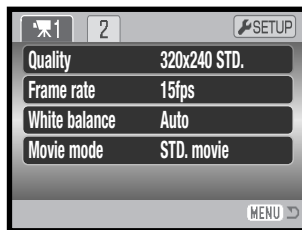

RUUTUNOPEUS - FRAME RATE

Elokuvaotoksille on kaksi ruutunopeutta: 15 kuvaa/s ja 30 kuvaa/s. Mitä suurempi ruutunopeus on, sitä sujuvampi liike kuvassa on ja sitä suurempi on tiedostokoko. Ruutunopeus valitaan elokuvauksen valikosta (s. 44).

Elokvien tiedostokokoja

Jos kuvakokoa tai ruutunopeutta muutetaan, otoslaskuri näyttää valitun asetuksen ja kamerassa olevan muistikortin tilan mukaisen enimmäispituuden kuvaukselle (sekunteina). Samalla muistikortilla voi olla eri asetusten mukaisia elokuvaotoksia. Todellinen kuvakoko määräytyy aiheen luonteen mukaisesti; jotkin aiheet pakkautuvat enemmän kuin toiset.

Likimääräinen tallennusnopeus			
Nopeus \ Kuvakoko	640 X 480 FINE	640 X 480 STD.	320 X 240 STD.
30 kuvaa/s	1500 KB/s	1000 KB/s	450 KB/s
15 kuvaa/s	750 KB/s	500 KB/s	230 KB/s
Likimääräiset kuvausajat, jotka mahtuvat 16 Mt:n kortille			
30 kuvaa/s	9 sekuntia	14 sekuntia	30 sekuntia
15 kuvaa/s	19 sekuntia	28 sekuntia	58 sekuntia

Muistikortin suorituskyky voi lopettaa elokuvaotoksen ennenaikaisesti erityisesti 800 X 600 koossa tai 640 X 480 koossa 30 kuvan sekuntinopeudella. Testaa muistikortti ennen tärkeitä tapahtumia.

Viimeisimmät yhteensopivuustiedot löytyvät osoitteista:

Pohjois-Amerikka: <http://www.konicaminolta.us/>

Eurooppa: <http://www.konicaminoltasupport.com>.

Elokuvaustapa - Movie mode

Movie mode -vaihtoehdolla valitaan elokuvan tyyppi. Standard tuottaa normaalin elokuvaotoksen. Night Movie käyttää suurta kameran herkkyyttä, jolloin voidaan kuvata niukassa valossa; kameran herkkyys kasvaa automaattisesti niukassa valossa. Kuvanlaatu voi yöelokuvissa olla heikompi, koska kameran herkkyys on suuri. Elokuvaustapa valitaan elokuvauksen valikosta (s. 44).

LYHYT JOHDATUS VALOKUVAUKSEEN

Valokuvaus voi olla palkitseva harrastus. Se on laaja ja tietoja vaativa alue, jonka hallitseminen voi viedä vuosien ajan. Mutta kuvaamisen nautintoa ja loistavan hetken vangitsemisen riemua on vaikea verrata mihinkään. Seuraavassa on pieni johdatus joihinkin valokuvauksen peruseräisiin.

The lens aperture controls not only exposure, but also depth of field; the area between the closest object in focus and the furthest object in focus. The larger the aperture value, the greater the depth of field. The smaller the aperture value, the shallower the depth of field. The required shutter speed for the exposure increases with the aperture value. Usually landscape photographs use a large depth of field (large aperture value) to keep the foreground and background in focus, and portraits use a shallow depth of field (small aperture value) to separate the subject from the background.

Depth of field also changes with focal length. The smaller the focal length, the greater the depth of field; the longer the focal length, the shallower the depth of field.

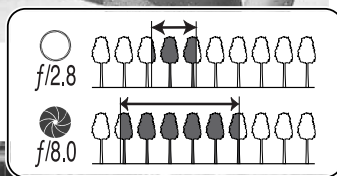

Suljinaika ei säätele vain valotusta, vaan myös kameran kykyä pysäyttää liike terävänä. Lyhyet suljinajat sopivat urheilukuvaukseen, jossa liikkeen halutaan pysähtyvän terävästi. Pitkiä suljinaikoja voidaan käyttää, jotta liike saadaan “valumaan” kuten vesi putouksessa. Jalustan käyttö on suositeltavaa, kun suljinaika on pitkä.



Aukon ja suljinajan muuttaminen ei näy monitorin päivittyvässä kuvassa. Filmikameroista poiketen testikuvia voidaan kuitenkin ottaa ja niitä voidaan arvioida välittömästi. Kriittisessä työskentelyssä on hyvä ottaa testikuvia ja katsella niitä pikakatselun (Quick View) (s. 30) avulla. Jos kuva ei ole onnistunut, toisen testikuvan voi ottaa erilaisin asetuksin.

VAATIVA TOISTO

Tämän toimintatavan perustoiminnot on selostettu perustoiston jaksossa sivuilla 30 - 33. Tämä jakso selostaa elokuvaotosten toiston sekä toistovalikon vaativimmat toiminnot. Elokuvaotoksia voi katsella myös pikakatselussa (QV).

Elokvien toisto

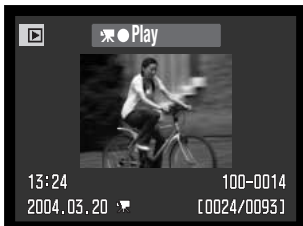

Tuo elokuvaotos näkyville säätimen vasen/oikea -näppäimillä.



Toista elokuvaotos painamalla säätimen keskinäppäintä.



Elokuvan katseluun saadaan tauko painamalla säätimen keskinäppäintä; uusi painallus jatkaa toistoa.



Informaationäppäimellä voi vaihdella ohjainpalkkien näkymistä/piilottamista toiston aikana.

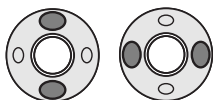

Toiston aikana ylös/alas -näppäimet säätelevät äänenvoimakkuutta, ja vasen/oikea -näppäimet pikakelaavat elokuvaa ja äänitystä.



Toisto perutaan painamalla menu -näppäintä.

Elokuvaruudun kaappaaminen



Elokuvaotoksen yksittäisen kuvaruudun voi kopioida ja tallentaa liikkumattomana kuvana. Kopioidun kuvan koko on sama kuin elokuvaruudunkin.



Paina säätimen keskinäppäintä toiston aikana pysäyttääksesi toiston haluamaasi ruutuun. Kun toisto on pysähdyksissä, vasen/oikea -näppäimillä voi selata ruutuja yksi kerrallaan tarkan kopiointikohdan löytämiseksi.



Kaappaa ruutu painamalla säätimen ylös -näppäintä. Ennen ruudun kaappaamista avautuu varmennusnäyttö. "Yes" suorittaa toimenpiteen, "No" peruuttaa sen.

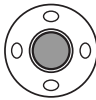

Kaapatun kuvan tiedostonimi tulee näkyville. Suorita toimenpide loppuun painamalla säätimen keskinäppäintä.

Kaapatun ruudun laatu vastaa economy-asetusta, mutta se ei tallennu eikä näy.

Liikkuminen toistotilan valikossa

Menu -näppäin (1) avaa ja sulkee valikon. Säätimen nelisuuntanäppäimet (2) liikuttavat osoitinta valikossa. Säätimen keskinäppäin kytkee asetuksen.



Avaa valikko menu -näppäimellä.



Korosta haluamasi valikon välilehti vasen/oikea -näppäimillä; valikko muuttuu välilehtiä korostamalla.



Selaa valikon vaihtoehtoja ylös/alas -näppäimillä. Korosta vaihtoehto, jonka asetusta haluat muuttaa.



Kun valikon vaihtoehto on korostettuna, paina oikea -näppäintä; asetukset tulevat näkyville ja nykyinen asetusta on korostettuna. Jos "Enter" on näkyvillä, paina säätimen keskinäppäintä jatkaaksesi.



Korosta uusi asetusta ylös/alas -näppäimillä.



Valitse korostettuna oleva asetusta painamalla säätimen keskinäppäintä.

Kun asetusta on valittu, osoitin palaa valikon vaihtoehtoihin ja uusi asetusta näkyy. Paluu toistotilaan tapahtuu painamalla menu -näppäintä.

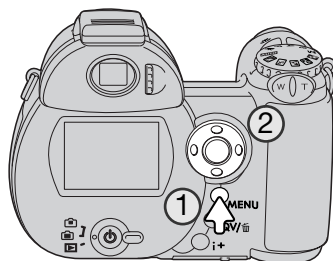

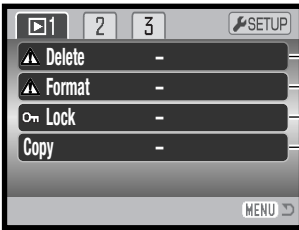

- Kuvien poistaminen muistikortilta (s. 75).
- Muistikortin alustaminen (s. 76).
- Kuvien suojaaminen poistoa vastaan (s. 77).
- Kuvien kopiointi muistikortilta toiseen (s. 78).

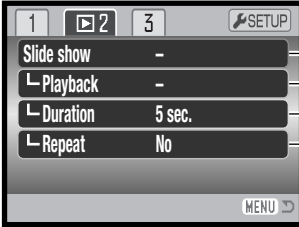

- Kuvien toistaminen automaattisesti (s. 80)
- Kuvien valinta diaesitykseen (s. 80).
- Kunkin kuvan esitysajan määrääminen (s. 80)
- Diaesityksen toistaminen automaattisesti (s. 80).

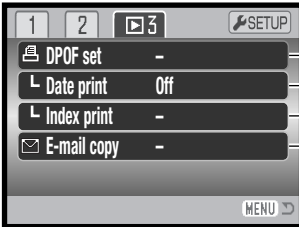

- Kuvien valinta DPOF-tulostukseen (s. 82).
- Päiväyksen tulostaminen DPOF-kuviin (s. 83).
- Indeksikuvatilauksen tekeminen - DPOF (s. 83)
- Sähköpostikopioiden teko ja koon muutos (s. 78).

Valikon vaihtoehdot on selostettu tarkemmin seuraavissa jaksoissa.

Kuvavalinnan näyttö - Frame selection screen

Kun asetus "marked-frames" (valitut kuvat) valitaan valikosta, kuvavalinnan näyttö ilmestyy näkyville. Näytössä voi valita useita kuvia.

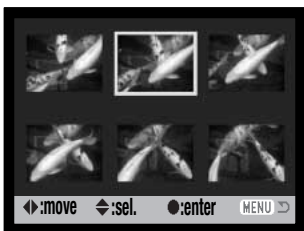

Vasen/oikea -näppäimet siirtävät kuvavalinnan keltaista kehystä.



Säätimen ylös -näppäin valitsee kuvan; valitun kuvan viereen ilmestyy osoitin. Alas -näppäin peruu valinnan ja poistaa osoittimen.



Roskakorin kuvake osoittaa, että kuva on valittu poistettavaksi.



Avainkuvake osoittaa, että kuva on lukittu tai valittu lukittavaksi.



Tulostimen kuvake osoittaa, että kuva on valittu DPOF-tulostukseen. Numero kertoo tilattujen kopioiden määrän.



Tarkastusmerkin kuvake osoittaa, että kuva on valittu diaesitykseen tai kopioidavaksi toiselle muistikortille.



Suorita toimenpide loppuun painamalla säätimen keskinäppäintä.



MENU

Menu -näppäin sulkee näytön ja peruu kaikki siinä suoritettut toimenpiteet.

Pienoiskuvien vieressä voi olla osoitin, joka kertoo, että kyseessä on elokuvaotos tai sähköpostikopio.



Elokuva



Sähköpostikopio

Tiedostojen poisto - Delete



Poisto pyyhkii tiedoston lopullisesti.
Poistettua tiedostoa ei voi palauttaa.
Ole varovainen poistaessasi tiedostoja.

Yksittäisiä, useita tai kaikki kuvat voidaan poistaa muistikortilta toistovalikon osiossa 1 (s. 72). Poistossa (delete) on kolme vaihtoehtoa:

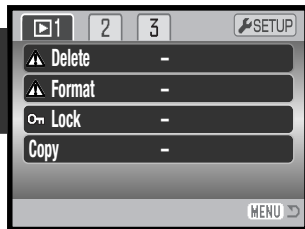

This frame	Toistossa näkyvä tai korostettuna oleva tiedosto poistetaan.
All frames	Kaikki lukitsemattomat tiedostot poistetaan.
Marked frames	Useiden tiedostojen poisto. Kun tämä asetus valitaan, näkyville ilmestyy otosten valintanäyttö. Valitse ensimmäinen korostettavaksi tarkoitettu tiedosto vasen/oikea -näppäimillä. Ylös -näppäin merkitsee korostetun otoksen poiston kuvakkeella. Kuva poistetaan valittujen joukosta korostamalla se keltaisella reunuksella ja painamalla alas -näppäintä, jolloin poiston kuvake häviää. Jatka niin, että kaikki poistettavaksi halutut otokset on merkitty. Jatka painamalla säätimen keskinäppäintä (varmennusnäyttö avautuu) tai peru toimenpide ja palaa toistovalikkoon painamalla valikkonäppäintä (menu). Kun varmennusnäytössä korostetaan ja hyväksytään "Yes", merkityt tiedostot poistetaan.

Ennen kuvan poistamista avautuu varmennusnäyttö, jossa "Yes" suorittaa toimenpiteen ja "No" peruu sen.

Poisto (delete) pyyhkii vain lukitsemattomat kuvat. Jos tiedosto on lukittu, lukitus pitää avata ennen tiedoston poistamista.



Alustaminen - Format



Kun muistikortti alustetaan, kaikki sillä olevat tiedot häviävät.

Alustamista käytetään kaikkien muistikortilla olevien tietojen poistamiseen. Kopioi kortin tärkeät tiedot tietokoneelle tai tallennusvälineelle ennen kortin alustamista. Kuvien lukitseminen ei estä niiden häviämistä, kun kortti alustetaan. Alusta kortti aina kamerassa; älä koskaan käytä tietokoneen alustustoimintoa muistikortin alustamiseen.

Kun format -vaihtoehto valitaan ja kytketään toistotilan valikon osiossa 1 (s. 72), varmennusnäyttö avautuu. "Yes" alustaa kortin, "No" peru alustustoiminnon. Lopuksi ilmestyy näyttö, joka kertoo alustuksen tapahtuneen.

Toisessa kamerassa käytetyn muistikortin voi joutua alustamaan ennen käyttöä. Jos unable-to-use-card -viesti ilmestyy, kortti tulee alustaa kameran alustustoiminnolla. Jos card-error -viesti ilmestyy, sulje ikkuna painamalla säätimen keskinäppäintä; tarkista viimeisimmät yhteensopivuustiedot Konica Minolta:n kotisivulta:

Pohjois-Amerikka: <http://www.konicaminolta.us/>

Eurooppa: <http://www.konicaminoltasupport.com.>

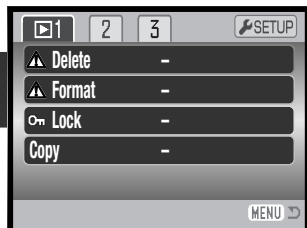

Lukitus - Lock

Yksittäisen, useita tai kaikki tiedostot voi lukita. Lukittua tiedostoa ei voi poistaa toistotilan valikon tai QV/delete -näppäimen avulla. Alustustoiminto (format) (s. 76) kuitenkin poistaa kaikki tiedostot muistikortilta riippumatta siitä onko ne lukittu vai ei. Tärkeät kuvat ja äänitteet on syytä lukita. Lukitustoiminto löytyy toistotilan valikon osiosta 1 (s. 72). Lukituksella on neljä vaihtoehtoa:

This frame	Toistossa näkyvä tai korostettuna oleva tiedosto lukitaan.
All frames	Kaikki muistikortilla olevat tiedostot lukitaan.
Marked frames	Useiden tiedostojen lukitseminen tai avaaminen. Kun tämä asetus valitaan, otosvalinnan näyttö avautuu. Korosta lukittavaksi haluttu tiedosto vasen/oikea -näppäimillä. Ylös -näppäin merkitsee tiedoston lukituskuvakkeella. Lukitus avataan korostamalla tiedosto keltaisella kehyksellä ja painamalla alas -näppäintä; lukituskuvake häviää. Jatka niin, että kaikki lukittavat tiedostot on merkitty. Lukitse merkityt tiedostot painamalla säätimen keskinäppäintä tai peru toimenpide ja palaa toistotilan valikkoon painamalla valikkonäppäintä (menu).
Unlock all	Kaikkien muistikortilla olevien tiedostojen lukitus avataan.

Kopio ja sähköpostikopio - Copy and E-mail Copy

Kopiontitoiminnon avulla saadaan tarkka kopio kuva-, ääni- ja elokuvatiedostosta tallennettavaksi toiselle muistikortille (toistotilan valikon osio 1). Sähköpostikopio (E-mail Copy) tekee 640 X 480 (VGA) JPEG -kopion alkuperäisestä liikkumattomasta kuvasta, jolloin sen voi helposti liittää sähköposteihin. Sähköpostikopioita voi kopioida vain kameran alkuperäiselle muistikortille (toistotilan osio 3) - s. 72.

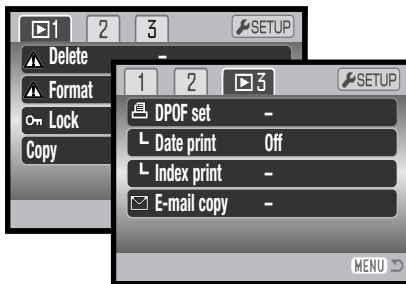

Kun kopiontitoimintoa käytetään, tiedostoille luodaan kansio (s. 102); kopiotiedostot sijoittuvat kansioon, jonka pääte on CP ja sähköpostikopiotiedostot sijoittuvat kansioon, jonka pääte on EM. Samaa kansiota käytetään kopioiden tallentamiseen siihen saakka kunnes tiedostojen määrä ylittää lukeman 9.999. Lukittujen kuvien kopiot ovat lukitsemattomia. DPOF-tieto ei kopioidu.

Kopioinnilla (copy) ja sähköpostikopioinnilla (E-mail copy) on kaksi valikkovaihtoehtoa:

This frame	Toistotilassa näkyvillä olevan tai korostettuna olevan tiedoston kopiointi.
Marked frames	Yhden tai useamman tiedoston kopiointi. Kun tämä asetus on valittuna, otosvalinnan ruutu avautuu; korosta kopioitava tiedosto keltaisella kehyksellä ja paina ylös -näppäintä niin, että sen yhteyteen tulee tarkastusmerkki. Kopiontivalinta perutaan korostamalla valittuna oleva pienoiskuva ja painamalla alas -näppäintä; tarkastusmerkki häviää. Jatka kunnes kaikki kopioitavat tiedostot on merkitty. Jatka sen jälkeen painamalla säätimen keskinäppäintä tai peru toiminto ja palaa toistotilan valikkoon painamalla valikkonäppäintä (menu).

7 MB:n määrä tietoa voidaan kopioida. Jos valittuna on liian monta kuvaa, näkyville tulee varoitus ja kopiointi peruuntuu. Jaa kopioitava kuvamäärä kahteen tai kolmeen erään. Tiedon määrä, joka voidaan muuttaa sähköpostikopioiksi (E-mail copy) riippuu muistikortilla olevasta vapaasta tilasta ja kopion kuvakoosta.

Kopiointi - Copy

Kun kopioitava(t) tai sähköpostikopioitava(t) kuva(t) on valittu, näkyville avautuu näyttö, jossa on neljä viestiä. Viestit korostuvat kopiointin kuluessa.

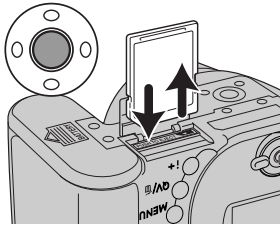
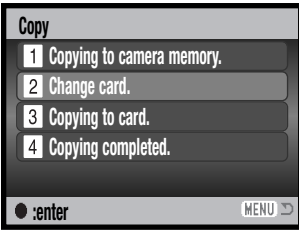

Kun “change-card” viesti on korostettuna, irrota muistikortti kamerasta ja laita kameraan muistikortti, jolle kuvat kopioidaan. Jatka painamalla säätimen keskinäppäintä tai peru toiminto painamalla valikkonäppäintä (menu).

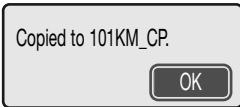

Kun “copying-completed” -viesti on korostettuna, näkyville avautuu uusi näyttö, joka kertoo sen kansion nimen, jossa kopioidut kuvat sijaitsevat; paina säätimen keskinäppäintä palataksesi valikkoon.

Sähköpostikopio - E-mail Copy

Sähköpostikopiointi tekee 640x480 (VGA) JPEG -kopion alkuperäisestä liikkumattomasta kuvasta. Fine-laatuinen kuva muuttuu standard-laatuiseksi. Standard- ja economy-kuvien laatuasetus ei muutu. Kaapattujen elokuvaruutujen kuvakoko ei muutu.

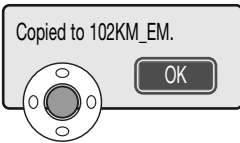

Kun kuva(t) on valittu sähköpostikopiointiin, kopiointitoiminto alkaa ja näkyville tulee tieto, joka kertoo kopioiden sijaintikansion nimen; palaa valikkoon painamalla säätimen keskinäppäintä.

Huomaa kamerasta

“Copy-unsuccessful” viesti ilmestyy, jos yhden tai kaikkien kuvien kopiointi epäonnistui. Tarkista muistikortilta, mitkä tiedostot kopioituivat, ja toista sitten toimenpiteet kopioitumattomien tiedostojen osalta.

Diaesitys - Slide Show

Toistotilan valikon osio 2 säätelee diaesitystoimintoa. Toiminto näyttää automaattisesti ja järjestyksessä kaikki muistikortilla olevat kuvat ja elokuvaotokset. Valikossa on seuraavat vaihtoehdot:

Slide show	Enter	Diaesityksen aloittaminen. Korosta "Enter" ja paina säätimen keskinäppäintä.
Playback	All frames	Kaikkien muistikortilla olevien kuvien valinta diaesitykseen.
	Marked Frames	Valittujen kuvien ottaminen mukaan diaesitykseen. Kun tämä asetus valitaan, otosvalinnan näyttö avautuu. Korosta mukaan otettava kuva vasen/oikea -näppäimillä. Ylös -näppäin merkitsee kuvan tarkastusmerkillä. Valinta perutaan korostamalla kuva keltaisella reunuksella ja painamalla alas -näppäintä; tarkastusmerkki häviää. Jatka kunnes kaikki kuvat on käyty läpi. Paina säätimen keskinäppäintä, kun haluat kytkeä valintasi tai peru toimenpide ja palaa toistotilan valikkoon painamalla valikkonäppäintä (menu).
Duration	1 - 60s.	Kunkin kuvan näkymisaika diaesityksessä.
Repeat	Yes / No	"Yes" saa diaesityksen jatkumaan siihen asti, että se lopetetaan painamalla menu -näppäintä. "No" tarkoittaa valintaa, jossa diaesitys päättyy automaattisesti, kun valitut kuvat on esitetty kertaalleen.

Säädintä voi käyttää diaesityksen hallintaan esityksen aikana.

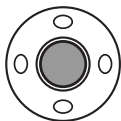

Esitys keskeytetään ja sitä jatketaan painamalla säätimen keskinäppäintä.

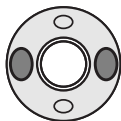

Vasen/oikea -näppäimillä siirrytään edelliseen tai seuraavaan kuvaan.

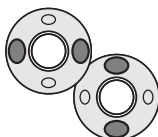

Elokuvan aikana vasen/oikea-näppäimet kelaavat otosta eteen- tai taaksepäin. Ylös/alas-näppäimet säätävät äänen voimakkuutta.



MENU

Peru esitys painamalla menu -näppäintä.

Huomaa kamerasta



Esityksen voi katsella ilman kuvatietoja. Sammuta tietonäytöt ennen toistotilan valikon avaamista painamalla informaationäppäintä (i+).



Tietoja DPOF:stä

Tämä kamera tukee DPOF™ version 1.1:tä. DPOF (Digital Print Order Format) mahdollistaa liikkumattomien kuvien tulostamisen suoraan digitaalikamerasta. Kun DPOF-tiedosto on luotu, muistikortin voi viedä kuvanvalmistamoon tai sen voi asettaa DPOF-yhteensopivan tulostimen muistikortti-paikkaan. Kun DPOF-tiedosto luodaan, sitä varten syntyy automaattisesti misc. -kansio(s. 102).

DPOF asetukset - DPOF setup

Valikon vaihtoehtoa DPOF-set käytetään luotaessa standardikuvien tilaus muistikortilla olevista liikkumattomista kuvista. Yksi, useita tai kaikki kuvat voidaan tulostuttaa. Tulostustilaukset luodaan toistotilan valikon osiossa 3 (s. 72). Tulostuksella on neljä asetusta:

This frame	Toistotilassa näkyvälle tai korostetulle kuvalle tehdään DPOF-tiedosto.
All frames	Kaikille muistikortilla oleville kuville luodaan DPOF-tiedosto.
Marked frames	Valitaan joukko kuvia tulostettavaksi tai tilataan eri kuvista erilaisia kopiomääriä. Kun tämä asetus valitaan, otosvalinnan näyttö avautuu. Korosta tulostettava kuva säätimen vasen/oikea -näppäimillä. Merkitse kuva tulostinkuvakkeella painamalla ylös -näppäintä. Kuvakkeen vieressä oleva luku kertoo tilattavan kopiomäärän. Ylös -näppäimellä kopiomäärää voi lisätä ja alas -näppäimellä vähentää. Enintään yhdeksän kopiota voi tilata. Kuva poistetaan tulostettavien joukosta painamalla alas -näppäintä niin, että lukumääräksi tulee nolla ja tulostinkuvake häviää. Jatka, kunnes kaikki tulostettavat kuvat on merkitty. Luo DPOF-tiedosto painamalla säätimen keskinäppäintä tai peru toimenpide ja palaa toistotilan valikkoon painamalla valikkonäppäintä (menu).
Cancel all	DPOF-tiedoston poisto.

Kun "this-frame" tai "all-frames" -asetus on valittu, kustakin kuvasta tehtävien kopioiden määrää pyytävä näyttö avautuu; enintään yhdeksän kopiota voidaan tilata. Valitse haluttu kopiomäärä säätimen ylös/alas-näppäimillä. Jos "all-frames" -asetus on valittu tulostustilausta luotaessa, sen jälkeen muistikortille tallennetut kuvat eivät sisälly tulostustilaukseen.

DPOF-tiedostoa ei voi luoda toisella kameralla otetuille kuville. Kun kuvat on tulostettu, DPOF-tiedosto säilyy edelleen muistikortilla, josta se täytyy poistaa erikseen.

Päiväyksen tulostaminen - Date Print

Jos haluat tulostaa kuvan ottopäivän kunkin kuvan yhteyteen DPOF-yhteensopivalla tulostimella, kytke valikon osiossa 3 oleva vaihtoehto "ON". Päiväyksen tulostus perutaan valitsemalla vastaavasti "OFF". Päiväyksen tulostustapa ja -paikka vaihtelee tulostimen mukaan.

Indeksikuva-arkki - Index Print

Valitse "Yes" toistotilan valikon osiossa 3 olevasta index print -kohdasta, jos haluat tulostettavaksi arkin, jossa on pienoiskuvat kaikista muistikortilla olevista kuvista. Indeksikuvatilaus perutaan valitsemalla asetus "No."

Indeksikuvatilauksen luomisen jälkeen muistikortille tallennetut kuvat eivät kuulu tilaukseen. Yhdelle arkille mahtuvien kuvien lukumäärä vaihtelee kuvanvalmistajan mukaan. Pienoiskuviin liittyvät tiedot voivat myös vaihdella.



Huomaa kamerasta

DPOF-tiedostot ja kuvat voi tulostaa suoraan kamerasta DPOF-yhteensopivalla PictBridge tulostimella, ks. s. 113.

Kuvien katselminen televisiosta

Kamerassa olevia kuvia voi katsella televisiosta. Kamerassa on videoulostulo, josta voi tehdä liitännän televisioon kameran mukana tulevalla AV-kaapelilla. Kamera toimii sekä NTSC- että PAL-järjestelmissä. Videoulostulon asetukset voi tarkistaa ja muuttaa asetusvalikon osiosta 4 (s. 86).

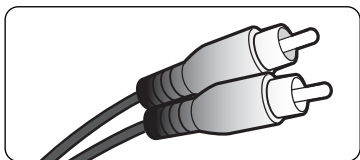
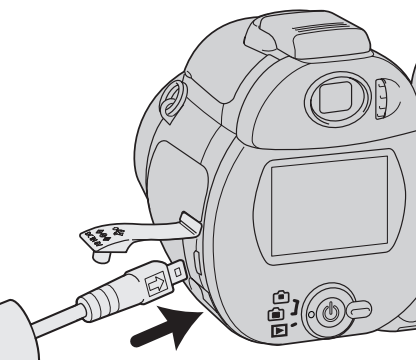

1. Sammuta televisio ja kamera.
2. Työnnä AV-kaapelin miniliitin kameran AV-ulostuloon. Liittimessä olevan nuolen tulee olla kameran takaosaan päin.
3. Liitä AV-kaapelin toinen pää television kuva- ja ääniliitäntöihin.
 - Keltainen liitin on kuvaa varten ja valkoinen monoääntä varten.
4. Kytke televisio päälle.
5. Käännä televisio videokanavalle.
6. Käännä kameran toimintatavan säädin toistolle ja kytke virta kameraan.
 - Kameran monitori ei toimi, kun kamera on liitettynä televisioon. Toistokuva näkyy televisiosta.
7. Katsele kuvia kuvien toistosta annettujen ohjeiden mukaan.

ASETUSVALIKKO - SETUP MENU

Asetusvalikkoa käytetään kameran toimintojen ja käytön säätelyyn. Jakso "Liikkuminen asetusvalikossa" kattaa valikon käytön. Jakson jälkeen tulevat yksityiskohtaiset selostukset valikon asetuksista.

Asetusvalikon avaaminen

Asetusvalikko avataan muista valikoista. Siihen pääsee kaikista tallennuksen ja toiston valikoista.

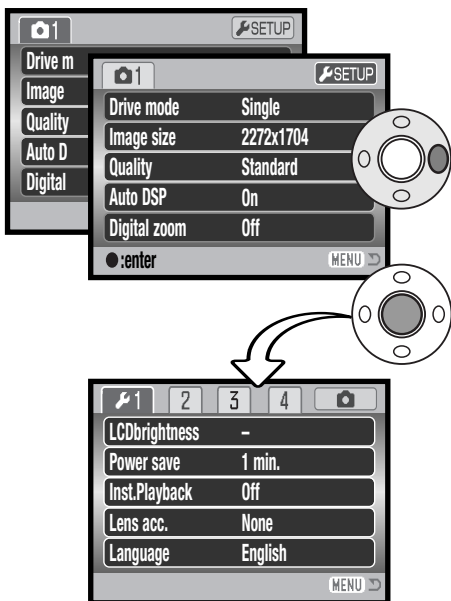

Asetusvalikko

Korosta SETUP -välilehti säätimen oikea -näppäimellä.

Avaa asetusvalikko painamalla säätimen keskinäppäintä.

Suorita toimenpiteet päinvastaisessa järjestyksessä, kun haluat palata alkuperäiseen valikkoon. Menu -näppäimen painaminen paluttaa tallennus- tai toistotilan.

Liikkuminen asetusvalikossa

Katso valikon avaamisohjeet sivulta 85. Säätimen nelisuuntanäppäimet (1) liikkuvat osoitinta valikossa. Säätimen keskinäppäin kytkee asetuksen.

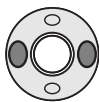

Korosta haluamasi valikon välilehti säätimen vasen/oikea -näppäimillä; valikko muuttuu korostuksen mukaan.



Selaa valikon vaihtoehtoja ylös/alas -näppäimillä. Korosta vaihtoehto, jonka asetusta haluat muuttaa.



Kun valikon vaihtoehto on korostettuna, paina oikea -näppäintä; asetukset tulevat näkyville ja nykyinen asetusta on korostettuna. Jos "Enter" näkyy, jatka painamalla säätimen keskinäppäintä.



Korosta uusi asetusta säätimen ylös/alas -näppäimillä.



Valitse korostettuna oleva asetusta painamalla säätimen keskinäppäintä. Kun asetusta on valittu, osoitin palaa valikon vaihtoehtoihin ja uusi asetusta on näkyvillä.



MENU

Sulje valikko painamalla menu -näppäintä.

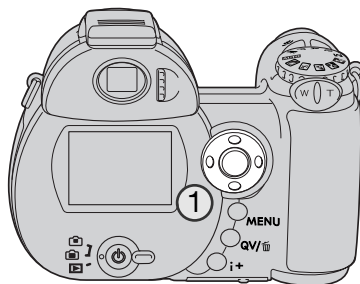

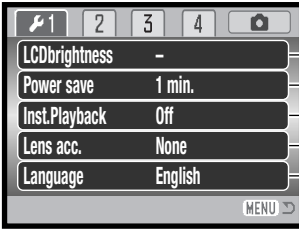

- Monitorin kirkkaus (s. 88).
- Automaattisen vIRRankatkaisun hetki (s. 88).
- Juuri otetun kuvan näkyminen (s. 88).
- Määritellään käytettäessä objektiivivarustetta (s. 89).
- Valikkokieli (s. 89).

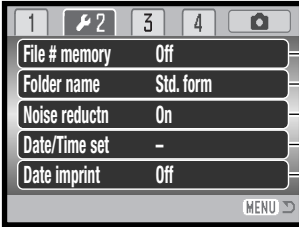

- Tiedostonumeron muistin käynnistäminen (s. 89).
- Kansionimen tyyppi (s. 90).
- Kohinanpoisto on/ei (s. 90).
- Kameran kellon ja kalenterin säästö (p. 91).
- Päiväyksen merkinnän käynnistäminen (s. 91).

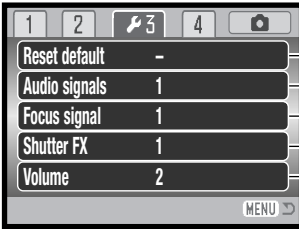

- Kameran toimintojen palautus perusasetuksiin (s. 92).
- Äänimerkkien muuttaminen tai sammuttaminen (s. 93)
- Tarkennusmerkin muuttaminen tai sammuttaminen (s. 94).
- Laukaisuäänen muuttaminen tai sammuttaminen (s. 94).
- Kameran merkkiäänien äänenvoimakkuus (s. 94).

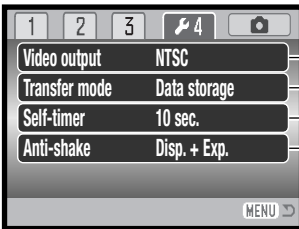

- Videoulostulon valinta: NTSC / PAL (s. 94)..
- TKameran käyttö tietokoneen / tulostimen kanssa (s. 95).
- Vitkalaukaisimen käynnistysviiveen muuttaminen (s. 95).
- Tärinänpoiston valinta (s. 95).

LCD:n kirkkaus - LCD brightness

Monitorikuvan kirkkautta voi säätää 11-portaisesti. Kuvauskirkkautta voi säätää erikseen etsimelle ja LCD:n suoralle katselulle. Käännä toimintatavan säädin soveliaaseen asentoon ennen kuin avaat brightness -vaihtoehdon asetusvalikon osiosta 1 (s. 86). Katso myös sivu 28.

Säädä kirkkaus säätimen vasen/oikea -näppäimillä - vaikutus näkyy heti kuvassa. Kytke säätö painamalla säätimen keskinäppäintä.

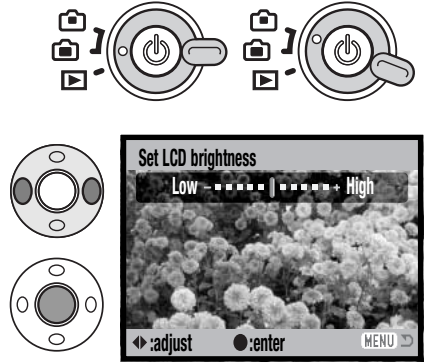

Automaattinen virrankatkaisu - Auto power save

Pariston säästämiseksi kamera sammuttaa virran, jos sitä ei käytetä tietyn ajan kuluessa. Automaattisen virrankatkaisun ajankohdan voi valita: 1, 3, 5 tai 10 minuuttia. Kun kamera on liitetty tietokoneeseen automaattinen virrankatkaisu tapahtuu vakiosti 10 minuutin käyttämättömyyden jälkeen. Automaattinen virrankatkaisu säädetään asetusvalikon osiosta 1 (s. 86). LCD-monitori sammuu 1 minuutin kuluttua riippumatta asetusvalikon asetuksesta.

Välitön kuvakatselu - Instant playback

Kuvan voi nähdä monitorista heti ottamisen jälkeen. Kun välitöntä kuvakatselua käytetään jatkuvan kuvansiirron, progressiivisen kuvauksen tai haarukoinnin yhteydessä (s. 46), kuvasarjan kuusi viimeisintä kuvaa näkyy pienoiskuvina. Välitön kuvakatselu aktivoidaan asetusvalikon osiosta 1 (s. 86). Katselujaksi voi valita 2 tai 10 sekuntia. Katselun voi lopettaa ja kuvan tallentaa ennen katseluaajan päättymistä painamalla laukaisimen osittain alas.



Huomaa kamerasta

Yksittäisiä liikkumattomia kuvia voi esikatsella heti kuvan ottamisen jälkeenkin, vaikka välitön kuvakatselu ei olisikaan aktivoituna. Kuva näkyy, jos laukaisin pidetään edelleen alapainettuna kuvan ottamisen jälkeen. Katselu lopetetaan vapauttamalla laukaisin.

Objektiivin lisävaruste -Lens Accessory

Lisävarusteena saatava laajakulmalisäkesetti Wide Converter Kit ZCW-300 sopii tähän kameraan. Siinä on 0.75X laajakulmalisäke, joka lyhentää kameras objektiivin laajakulmapolttovälin vastamaan kinokameran 26 mm:n polttoväliä.

Kun lisäke asetetaan kameraan, asetusvalikon osiossa 1 olevan lens accessory -vaihtoehdon asetuksena tulee olla "WideConvertr." Osoitin (W) näkyy monitorin vasemmassa yläkulmassa varoituksena. Katso lisätietoja lisäkkeen käyttöohjeesta.



Valikkokieli - Language

Valikoissa käytetyn kielen voi muuttaa asetusvalikon osiosta 1. Katso tarkemmat tiedot sivulta 19.

Tiedostonumeron muisti - File number (#) memory

Jos tiedostonumeron muisti on valittuna, kun uusi kansio luodaan tai aletaan käyttää uutta muistikorttia, seuraavaksi tallennettava kuva saa tiedostonumeron, joka on yhtä suurempi kuin edellisellä tiedostolla. Jos uudella kortilla on jo suurempinumeroinen tiedosto, uusi kuva saa tiedostonumeron, joka on yhden suurempi kuin aiemmin suurinumeroisimmalla. Jos tiedostonumeron muisti on ehkäistynä, tiedostonumerointi alkaa jälleen numerosta 0001, kun kuva tallennetaan uuteen kansioon tai uudelle kortille. Tiedostonumeron muisti kytketään asetusvalikon osiosta 2.

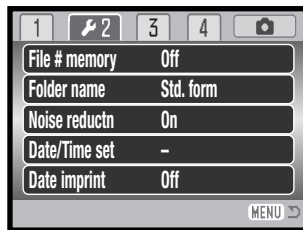

Kansion nimi - Folder name

Kaikki kuvat tallentuvat muistikortin kansioihin. Kansionimiä on kahta tyyppiä: standardi ja päiväyksen mukainen. Valinnan voi tehdä asetustilan valikon osiosta 2.

Standardikansioilla on kahdeksanmerkkinen nimi. Ensimmäisen kansion nimi on 100KM006. Kolme ensimmäistä numeroa ovat kansion sarjanumero, joka kasvaa sitä mukaa kun uusia kansioita luodaan. Seuraavat kaksi kirjainta viittaavat Konica Minoltaan ja kolme viimeistä numeroa indentifioi käytetyn kameran; 006 tarkoittaa DiIMAGE Z3:a.

Päiväyksen mukainen kansion nimi alkaa myös kolmella sarjanumerolla ja sitä seuraa yksi numero vuodelle, kaksi kuukaudelle ja kaksi päivälle: 101VKKPP. Kansio 10140719 luotiin vuonna 2004, heinäkuun 19. päivänä.

Kun päiväyksen mukainen kansion nimeäminen on valittu, ensimmäinen tietynä päivänä tallennettava kuva luo uuden kansion kuvaamispäivänsä mukaisesti. Kaikki samana päivänä kuvatut otokset tallentuvat samaan kansioon. Muina päivinä tallennettavat kuvat tallentuvat oman päiväyksensä mukaisesti kansioihin. Jos tiedostonumeron muisti (file number memory) ei ole käytössä (s. 89) ja uusi kansio luodaan, kuvatiedoston sarjanumerointi alkaa lukemasta 0001. Jos tiedostonumeron muisti on toiminnassa, kuvatiedoston sarjanumero tulee olemaan yhtä suurempi kuin aiemmalla suurinumeroisimmalla tiedostolla. Lisää tietoja kansiorakenteesta ja tiedostonimistä on sivulla 102.



Kohinan vähennys - Noise reduction

Tämä toiminto vähentää pitkien valotusten aiheuttamaa tummien alueiden kuvakohinaa. Kohinanvaimennusta sovelletaan vain kuviin, joiden valotusaika on yksi sekunti tai pidempi. Dark-frame subtraction -menetelmää sovelletaan jokaiseen kuvaan ottamisen jälkeen. Prosessointiaika vaihtelee kuvan mukaan; prosessoinnin aikana näkyvillä on viesti. Kohinan vähennyksen voi ehkäistä asetustilan osiosta 2.

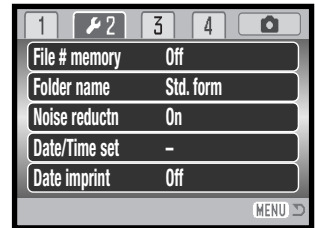

Päiväyksen ja kellonajan asetukset - Date and time setup

On tärkeää, että kameran kello on oikeassa ajassa. Kun liikkuva kuva tai elokuva otetaan, päiväys ja kellonaika tallennetaan kuvan yhteyteen ja ne näkyvät toistossa ja ne voidaan lukea kameran mukana tulevalla DiMAGE Viewer ohjelmalla. Päiväyksen esittämistavan voi muuttaa: YYYY/MM/DD (vuosi, kuukausi, päivä), MM/DD/YYYY (kuukausi, päivä, vuosi), DD/MM/YYYY (päivä, kuukausi, vuosi). Kellon ja kalenterin säätöohjeet ovat sivulla 18.

Päiväyksen merkintä kuvaan - Date imprinting

Kuvauspäivän voi merkitä suoraan kuvaan. Merkintä on aktivoitava ennen kuvan ottamista. Aktivoitu merkintä pysyy voimassa siihen asti kunnes sitä muutetaan; monitorin otoslaskurin takana on keltainen jana, kun merkintä on käytössä. Merkintä aktivoidaan asetusvalikon osiosta 2, s. 86.

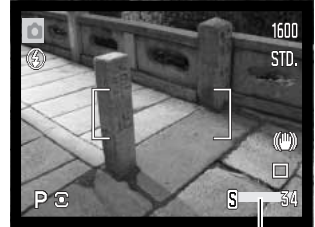

Päiväyksen merkinnän ilmaisin



Vaakakuvaan päiväys merkitään kuvan oikeaan alakulmaan. Päiväys merkitään suoraan kuvaan, jolloin se tulee osaksi kuvainformaatiota. Päiväyksen voi merkitä kolmella tavalla: vuosi/kuukausi/päivä, kuukausi/päivä/vuosi ja päivä/kuukausi/vuosi. Päiväys ja sen merkintätapa valitaan asetusvalikon osiosta 2 (s. 86).

Huomaa kamerasta

Aina kun kuva otetaan, se tallentuu exif-otsikkotietojen kanssa. Ne sisältävät päivän ja kellonajan sekä kuvaustietoja. Tietoja voi katsella kameran toisto- ja pikakatselutilassa tai tietokoneelta DiMAGE Viewer -ohjelmalla.

Perusasetusten palautus - Reset default

Tämä toiminto vaikuttaa kaikkiin kameran toimintatapoihin. Kun se valitaan, varmennusnäyttö avautuu; "Yes" palauttaa seuraavat toiminnot ja asetukset, "No" peruu toimenpiteen.

Tallennustila			
Tarkennusalue	Laaja		s. 22
Monitorinäyttö	Standard		s. 28
Valotuskorjaus	0.0		s. 41
Salamakuvaustapa	Auto (Täytesalama A-, S- ja M-tiloissa)		s. 26
Kuvansiirtotapa	Yhden kuvan siirto		s. 46
Kuvakoko	2272 X 1704		s. 54
Kuvanlaatu	Standard		s. 54
Autom. digitaalisen ohjelman valinta	Kyllä (Automaattinen tallennustila)		s. 23
Digitaalinen zoom	Ei		s. 56
Tarkennustapa	Autofokus / Yhden kuvan AF		s. 57
Valkotasapaino	Auto		s. 58
Räätälöity näppäintoiminto	Salamakuvaustapa		s. 65
Täysiaikainen AF	Ei		s. 60
Salamavalotuksen korjaus	0.0		s. 60
Valonmittaustapa	Monisegmenttinen		s. 61
Kameran herkkyys (ISO)	Auto		s. 62
Väritila	Luonnollinen		s. 63
Terävyys	Normaali		s. 64
Kontrasti	Normaali		s. 63
Elokuvausvalikko			
Kuvakoko	320 X 240 Std.		s. 66
Ruutunopeus	15 kuvaa/s		s. 66
Valkotasapaino	Auto		s. 58
Elokuvaustapa	Standard		s. 67
Tarkennustapa	Jatkuva AF		s. 57
Väritila	Luonnollinen		s. 63

Toistovalikko			
Näytetään (diaesitys)	Kaikki kuvat		s. 80
Kesto (diaesitys)	5 sekuntia		s. 80
Toisto (diaesitys)	Ei		s. 80
Päiväyksen merkintä	Ei		s. 83
Indeksikuvatulostus	Ei		s. 83
Asetusvalikko			
LCD-näytön kirkkaus	Normaali		s. 88
Automaattinen virrankatkaisu	1 minuutti		s. 88
Välitön kuvakatselu	Ei		s. 88
Objektiivivaruste	Ei		s. 89
Tiedostonumeromuisti	Ei		s. 89
Kansion nimi	Standardi		s. 90
Kohinan vähennys	Kyllä		s. 90
Päiväyksen merkintä	Ei		s. 91
Äänimerkit	1		s. 93
Tarkennusmerkit	1		s. 94
Laukaisuääni	1		s. 94
Äänenvoimakkuus	2		s. 94
Siirtotapa	Tiedon tallennus		s. 95
Vitkalaukaisin	10 sekuntia		s. 95
Tärinän poisto	Standardi		s. 95

Äänimerkit - Audio signals

Aina kun kameran näppäimiä painetaan, äänimerkki vahvistaa toimenpiteen. Äänimerkit voi vaihtaa asetusvalikon osiosta 3 (s. 86). Äänimerkin luonnetta voi myös muuttaa; 1 on elektroninen, 2 on mekaaninen.

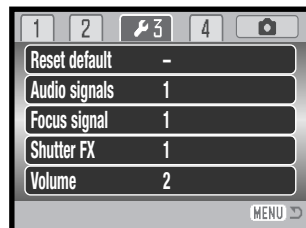

Tarkennuksen merkkiäni - Focus signal

Kun laukaisin painetaan osittain alas, äänimerkki varmentaa, että AF on tarkentanut. Äänimerkkiä voi vaihtaa tai sen voi sammuttaa asetusvalikon osiosta 3 (s. 86). Kaksi ääntä on valittavissa.

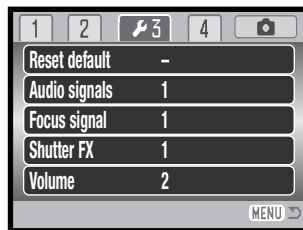

Laukaisuääni - Shutter FX

Kun kamera laukaistaan, laukaisuääni antaa varmistuksen siitä, että liikkumaton kuva on otettu. Äänen voi vaihtaa asetusvalikon osiosta 3 (s. 86). Kaksi laukaisuääntä on valittavissa. Signaali 1 on otettu Dynax/Maxxum 9 SLR:stä ja signaali 2 on otettu legendaarisesta Minolta CLE:stä, joka on pienikokoinen mittaatsinkamera ja edustaa huippuunsa kehitettyä versiota Leitz-Minolta CL:stä.



Äänenvoimakkuus - Volume

Äänimerkkien ja laukaisuäänien voimakkuutta voi lisätä tai vähentää asetusvalikon osiosta 3 (s. 86). Ääni voidaan sammuttaa. Säättö vaikuttaa vain kameran äänimerkkeihin, ei elokuvaotosten äänenvoimakkuuteen.

Videoulostulo - Video output

Kamerassa olevia kuvia voi katsella televisiosta (s. 84). Videoulostuloksi voi valita NTSC- tai PAL-standardin käyttämällä asetusvalikon osiota 4. Pohjois-Amerikassa on käytössä NTSC ja Euroopassa PAL. Tarkista, mikä standardi on käytössä siellä missä haluat katsella kuvia televisiosta.

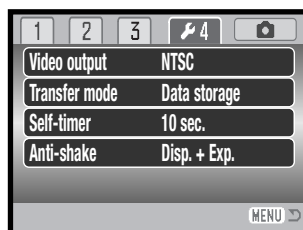

TIEDONSIIRTOTILA - DATA-TRANSFER MODE

Tiedonsiirtotila on määritettävä sen mukaan, siirretäänkö kuvia tietokoneelle vai tulostetaanko niitä suoraan kamerasta. Vaihtoehto data storage on valittava, kun kuvia siirretään kamerasta tietokoneeseen tai kun DIMAGE Viewer -ohjelmaa käytetään. Valinta PictBridge mahdollistaa kuvien tulostuksen suoraan kamerasta PictBridge-yhteensopivalla tulostimella (s. 108).

Vitkalaukaisin - Self-timer

Vitkalaukaisimen toimintaviiveeksi voidaan valita 10 sekuntia tai 2 sekuntia asetusvalikon osiossa 4 (s. 86). Kahden sekunnin viive sopii kamerasäädösten estämiseksi, kun kamera on sijoitettu jalustalle. Toisin kuin 10 sekunnin vitka, kahden sekunnin vitka ei peruunnu kuvanoton jälkeen.

Tärinänpoistojärjestelmä - Anti-shake

Tärinänpoistojärjestelmä (Anti-shake) vähentää kuvista epäterävyyttä, joka johtuu käsien tärinästä kuvan laukaisuhetkellä. Kamerasäädösten vaikutus on suurempi telekuvissa kuin laajakulmaku-
vissa. Tärinänpoisto toimii suljinajan alittaessa tietyn rajan, käytetyn polttovälin mukaan. Tärinänpoiston tehokkuus riippuu suljinajasta ja tärinän voimakkuudesta. Järjestelmä ei välttämättä toimi liikkuvia kohteita kuvattaessa tai kun kameralla panoroidaan.



Kameran
tärähdyshälytys

Tärinänpoiston
osoitin

Kun järjestelmä on toiminnassa, tärinänpoiston osoitin näkyy näytössä. Riippumatta anti-shake -asetuksesta, kamerasäädösten tärähdyshälytys ilmestyy näkyviin, jos suljinajaksi on liian pitkä turvalliseen käsivarakuvaamiseen. Käytä kamerasäädösten salamaa tai laajakulma-asetusta.

Rajaa kohde, kuten peruskuvaus-jaksossa on selostettu, ja paina laukaisin osittain alas. Varmista, että kuva on vakaa monitorissa ja ja laukaise kamera painamalla laukaisin pohjaan.

Anti-shake-järjestelmässä voidaan valita kolme vaihtoehtoa asetusvalikon osiossa 4 (s. 86):

Display + Exp. - tärinänpoistotoiminto käynnistyy, kun laukaisinta pidetään osittain painettuna. Järjestelmän teho nähdään päivityvästä kuvasta.

Exposure - tärinänpoisto toimii vain valotuksen aikana eikä näy päivittyvässä kuvassa. Kun laukaisin on osittain alaspainettuna, odota hetki ennen kuin otat kuvan, jotta tärinänpoistojärjestelmä ehkii vakauttaa kuvan

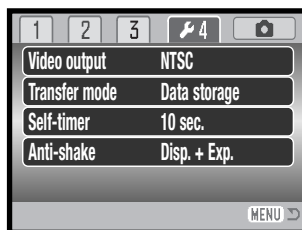

Off - tärinänpoisto ei ole toiminnassa.

Tärinänpoistojärjestelmä ei ole yhtä tehokas lyhyillä kuvausetaisyyksillä tai käytettäessä makrotoimintoa (s. 35). Jalustan käyttö on suositeltavaa. Tärinänpoisto ei ole tehokas kuvattaessa jalustalta: kytke tärinänpoisto pois päältä virran säästämiseksi.

Lämpömittarin osoitin korvaa tärinänpoiston osoittimen, kun kamera on ylikuumentunut ympäristön korkean lämpötilan vuoksi. Valokuvia otettaessa tärinänpoistoa käytetään vain valotukseen. Elokuvaustilassa tärinänpoisto kytkeytyy pois käytöstä. Annan kameran jäähtyä ennen kuin käytät tärinänpoistoa.



TIEDONSIIRTOTILA - DATA-TRANSFER MODE

Lue tämä jakso huolellisesti ennen kuin liität kameran tietokoneeseen. Tarkemmat tiedot DiMAGE Viewer -ohjelman asennuksesta ja käytöstä ovat kameran mukana tulevassa ohjelmiston käyttöohjeessa. DiMAGE Viewerin käyttöohjeet eivät selosta tietokoneen ja sen käyttöjärjestelmän peruskäyttöä; perehdy niihin tietokoneesi käyttöohjeiden avulla.

Järjestelmävaatimukset

Jotta kameran voi liittää suoraan tietokoneeseen ja käyttää sitä tallennusvälineenä, tietokoneessa tulee olla USB-portti standardiliitintäänä. Tietokoneen ja käyttöjärjestelmän valmistajien tulee taata, että ne tukevat USB-liitintää. Seuraavat käyttöjärjestelmät ovat yhteensopivia kameran kanssa:

Windows 98, 98SE, Me, 2000 Professional sekä XP home ja professional -versiot.

Mac OS 9.0~9.2.2 ja Mac OS X 10.1.3~10.1.5, 10.2.1~10.2.8, 10.3~10.3.3.

Viimeisimmät yhteensopivuustiedot löytyvät Konica Minolta kotisivuilta:

Pohjois-Amerikka: <http://www.konicaminolta.us/>

Eurooppa: <http://www.konicaminoltasupport.com>

Windows 98 tai 98 second edition -käyttäjät joutuvat asentamaan mukana tulevalla DiMAGE Viewer CD-ROM:illa olevan ajuriohjelman (s. 99). Muihin Windows- tai Macintosh-käyttöjärjestelmiin ei tarvita erillistä ajuriohjelmää.

Jos sinulla on aiempi DiMAGE-digitaalikamera ja olet asentanut Windows 98:n ajuriohjelman, joudut suorittamaan asennuksen uudelleen. DiMAGE Viewer CD-ROM:illa oleva päivitetty versio tarvitaan, jos DiMAGE Z3 -kameraa halutaan käyttää tietokoneeseen liitettynä. Uusi ohjelma ei vaikuta vanhempien DiMAGE-kameroiden toimintaan.

DiMAGE Viewer CD-ROM:in Windows-versiossa on etäkamera-ajuri. Se ei ole yhteensopiva tämän kameran kanssa.

Kameran liittäminen tietokoneeseen

Tarkista, että paristossa on riittävästi virtaa ennen kuin liität kameran tietokoneeseen - täyden pariston kuvakkeen tulee näkyä monitorissa. AC adapteria (lisävaruste) suositellaan käytettäväksi pariston sijasta. Windows 98 ja 98SE -käyttäjien tulee lukea käyttöjärjestelmäään koskevat jaksot tarvittavan USB-ajurin asentamisesta ennen kameran liittämistä tietokoneeseen (s. 99).

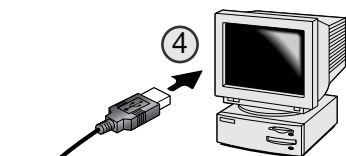
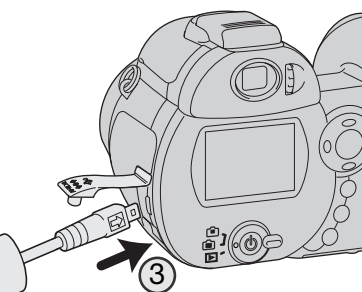

Initializing USB connection.

1. Käynnistä tietokone. Tietokoneen tulee olla käynnissä ennen kameran liittämistä siihen.
2. Aseta muistikortti kameraan. Ohjeet muistikortin vaihtamisesta, kun kamera on liitettyä tietokoneeseen löytyvät sivulta 106.
3. Liitä USB-kaapelin pienempi pistoke kameraan. Pistokkeessa olevan nuolen tulee olla kameran takaosaan päin. Tarkista, että pistoke on hyvin kiinni.
4. Liitä USB-kaapelin toinen pää tietokoneen USB-porttiin. Tarkista, että pistoke on hyvin kiinni. Kamera tulee liittää suoraan tietokoneen USB-porttiin. Liittäminen USB-hubiin voi estää oikean toiminnan.
5. Kytke virta kameraan pääkytkimestä. USB-liitäntä tapahtuu automaattisesti; liitännän aikana esillä on siitä kertova näyttö. Kameran monitori sammuu, kun liitäntä on valmis. Jos USB-liitäntää ei synny, irrota kamera tietokoneesta ja käynnistä tietokone uudelleen. Suorita liitäntätoimenpiteet uudelleen.



Windows XP

Windows



Mac OS



Mac OS X



Kun USB-liitäntä on valmis, aseman kuvake ilmestyy "Oma tietokone" kohtaan tai työpöydälle; aseman nimi vaihtelee muistikortin mukaan. Windows XP:tä tai Mac OS X:ää käytettäessä näkyville tulee ikkuna, joka pyytää tietoa siitä, mitä kuvatiedolle tehdään; seuraa näytön ohjeita.

Liittäminen: Windows 98 ja 98 SE

Ajuri täytyy asentaa vain kerran. Jos ajuria ei voi asentaa automaattisesti, sen voi asentaa käsin käyttöjärjestelmän "lisää uusi laite/add-new-hardware" -velhon avulla; ohjeet ovat seuraavalla sivulla. Jos käyttöjärjestelmä vaatii 98 CD-ROM:ia asennuksen aikana, aseta se CD-ROM-asemaan ja noudata näytölle tulevia ohjeita. Muut Windowsin ja Macintoshin käyttöjärjestelmät eivät vaadi erillistä ajuria.

Automaattinen asennus

Aseta DiMAGE software CD-ROM asemaan ennen kameran liittämistä tietokoneeseen. "DiMAGE installer menu" avautuu automaattisesti. Windows 98 USB-ajurin automaattiasennus: näpäytä "starting-up-the-USB-device-driver-installer" -näpäintä. Ruudulle avautuu ikkuna, joka varmistaa, että ajuri tulee asentaa; näpäytä "Yes" jatkaaksesi.

Kun ajurin asennus on onnistunut, avautuu uusi ikkuna. Näpäytä "OK." Käynnistä tietokone uudelleen ennen kameran liittämistä siihen (s.98).

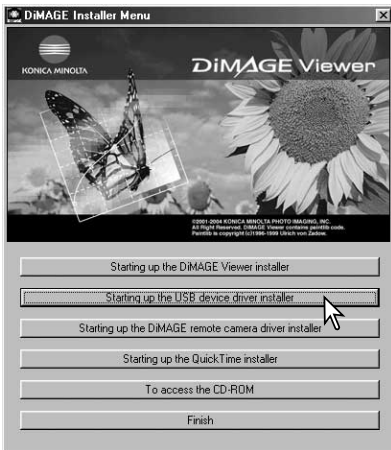

Asentaminen käsin



Windows 98 -ajurin asentaminen käsin: noudata kameran liittämisestä tietokoneeseen annettuja ohjeita sivulta 98.

Kun kamera on liitettyä tietokoneeseen, käyttöjärjestelmä tunnistaa uuden laitteen ja "lisää uusi laite / add-new-hardware" -velhon ikkuna avautuu. Aseta DiMAGE Viewer software CD-ROM asemaan. Näpäytä "Seuraava/Next."



Valitse suositus sopivan ajurin etsimisestä. Näpäytä "Seuraava/Next."

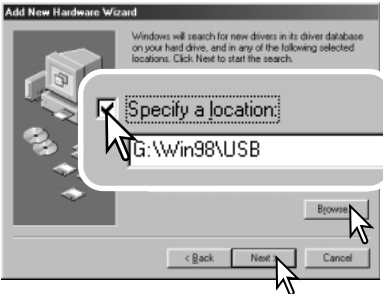

Valitse ajurin sijainnin määrittely. "Selaa/Browse" -ikkunaa voi käyttää ajurin etsintään. Kun ajurin sijainti näkyy ikkunassa, näpäytä "Seuraava/Next."

- Ajurin tulisi löytyä CD-ROM:ilta kansiota :Win98\USB.



“Lisää uusi laite / add new hardware” -velho varmistaa ajurin sijainnin. Asenna ajuri näpäyttämällä “Seuraava/Next”.

- Jokin kolmesta ajurista voi löytyä: MNLVENUM.inf, USBPDR.inf tai USBSTRG.inf.
- CD-ROM-aseman tunnus vaihtelee tietokoneen mukaan.



Viimeinen ikkuna vahvistaa, että ajuri on asennettu. Näpäytä “Valmis/Finish”. Käynnistä tietokone uudelleen.

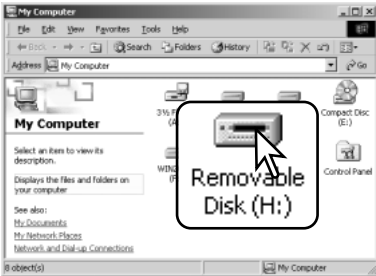

Kun “oma tietokone / my-computer” -ikkuna avataan, siellä näkyy uusi liikuteltavan levyn kuvake. Kaksoisnäpäyttämällä kuvaketta pääset käsittelemään kameran muistikorttia; katso s. 102.

Muistikortin kansiorakenne



Drive Icon

Kun kamera on liitetty tietokoneeseen, kuvatiedostoihin pääsee käsiksi kaksoisnäpäyttämällä kuvakkeita. Kuvakansiot sijaitsevat DCIM-kansiossa Misc. -kansio sisältää DPOF-tulostustiedostot (s. 82).



Dcim



Misc

Muistikortilla olevia tiedostoja ja kansioita voi poistaa tietokoneen avulla. Älä kuitenkaan koskaan alusta muistikorttia tietokoneen avulla; käytä aina kameras omaa alustustoimintoa. Vain kameras luomia tiedostoja tulee säilyttää muistikortilla.



100KM006



10140801



102KM_CP



103KM_EM

Vasemmalta oikealle: standardikansio, päiväyksen mukainen kansio, kopiokansio, sähköpostikopioiden kansio.



PICT0001.JPG
Valokuva



PICT0002.MOV
Elokuvaotos

Kuvatiedostojen nimen alussa on "PICT", jota seuraa nelinumeroinen tiedostonumero ja jpg tai mov -päätte. Kuvia voi kopioida ja siirtää yksinkertaisesti "raahaamalla ja pudottamalla" niitä haluttuun paikkaan tietokoneessa.

Kopioidut kuvat (s. 78) sijoittuvat kansioon, jolla on päätte "CP." Sähköpostikopiot sijoittuvat kansioon, jolla on päätte "EM." Kun uusi kansio luodaan, kansion nimen kolme ensimmäistä numeroa muodostavat luvun, joka on yhtä suurempi kuin muistikortin aiemmin suurinumeroisimmalla kansiolla. Kun kuvatiedoston indeksinumero ylittää lukeman 9.999, syntyy uusi kansio, jonka numero on yhtä suurempi kuin muistikortin aiemmin suurinumeroisimmalla kansiolla: esim. 100KM006 to 101KM006.

Kuvan tiedostonimessä oleva numero ei aina vastaa kuvan otosnumeroa. Kun kuvia poistetaan kamerasta, otoslaskuri mukautuu näyttämään kortilla olevien otosten lukumäärän ja antaa otosnumerot sen mukaan. Kuvien sarjanumerot eivät muutu, kun kuvia poistetaan. Kun uusi kuva tallentuu, se saa numeron, joka on yhtä suurempi kuin aiempi suurin sarjanumero kansiossa. Sarjanumeroita voi säädellä tiedostonumeron muistin (file-number-memory) avulla (asetusvalikon osio 2 - s. 89).

Kuviin liittyy exif-otsikkotietoja. Tietoihin sisältyy päivä ja aika, jolloin kuva otettiin sekä tietoja kameran asetuksista. Tiedot voi tarkistaa kamerasta tai DiMAGE Viewer -ohjelmasta.

Jos kuva avataan kuvankäsittelyohjelmassa (esim. Adobe Photoshop) ja tallennetaan alkuperäisen kuvan päälle, exif-otsikkotiedot häviävät. Kun käytät muuta ohjelmaa kuin DiMAGE Viewer, nimeä tiedosto uudelleen ennen tallentamista, jotta otsikkotiedot säilyvät alkuperäisessä tiedostossa. Jos käytät muuta ohjelmaa kuin DiMAGE Viewer, tee aina varmuuskopiot kuvatiedostoista suojataksesi exif-otsikkotiedot. Jotkin exif-yhteensopivat kuvankäsittelyohjelmat muokkaavat Exif-tietoja niin, että DiMAGE Viewer ei pysty niitä enää käyttämään.

Kuvien näkyminen oikein tietokone-monitorissa voi vaatia monitorin väriavaruuden säätämistä. Katso tietokoneesi käyttöohjeista, kuinka monitori kalibroidaan vastaamaan seuraavia vaatimuksia: sRGB, värilämpötila 6500K ja gamma 2.2. Kameran kontrastin ja värikylläisyyden säädöillä kuviin tehdyt muutokset vaikuttavat kaikkiin käytössä oleviin väritäsmäysohjelmiin.

Automaattinen virrankatkaisu - Auto power save - data-transfer mode

Jos kamera on liitetty tietokoneeseen tai tulostimeen eikä se saa luku- tai tallennuskäskyä kymmenen minuutin aikana, se katkaisee virran paristojen säästämiseksi. Kun kamera sammuttaa virran, tietokone voi antaa varoituksen siitä, että laite on irrotettu turvottomasti. Näpäytä "OK." Kamera tai tietokone ei vahingoitu toimenpiteestä. Sammuta kameran virta pääkytkimestä. Uudista USB-liitäntä käynnistämällä kamera uudelleen.

Kameran irrottaminen tietokoneesta

Älä koskaan irrota kameraa, kun toimintavalo on punainen – tiedot tai muistikortti voivat vaurioitua pysyvästi.



Windows 98 / 98 Second Edition

Tarkista, että toimintavalo ei pala. Sammuta kamera ja irrota sen jälkeen USB-kaapeli.

Windows Me, 2000 Professional ja XP



Kameran irrottaminen: näpätä vasemmalla hiiren painikkeella kuvaketta “unplug-or-eject-hardware” -tehtäväpalkista. Näytölle avautuu pieni ikkuna, joka osoittaa irrotettavan laitteen.

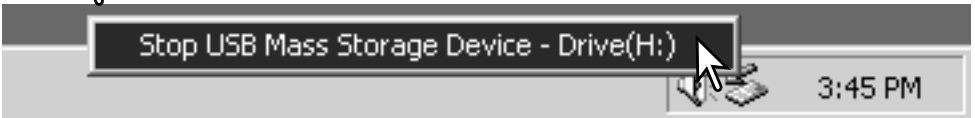

Lopeta laitteen käyttö näpäyttämällä pientä ikkunaa. “Safe-to-remove-hardware” -ikkuna avautuu. Näpätä “OK.” Sulje ikkuna, sammuta kamera ja irrota sen jälkeen USB-kaapeli.



Kun laitteeseen on liitetty useampia ulkoisia laitteita, toista yllämainitut toimenpiteet niin, että näpäytät hiiren oikeanpuoleisella painikkeella “unplug-or-eject-hardware” -kuvaketta. “Unplug-or-eject-hardware” -ikkuna avautuu, kun “unplug-or-eject-hardware” -rutiinia osoittavaa pientä ikkunaa on näpäytetty.



Laitteet, joiden käytön voi lopettaa näkyvät “unplug-or-eject-hardware” -ikkunassa. Korosta haluamasi laite näpäyttämällä sitä ja näpäytä sitten “Stop”.

Sammutettavat laitteet osoittava varmennäyttö avautuu. “OK” lopettaa laitteen käytön.

Kolmas ja viimeinen näyttö avautuu osoittamaan, että kameran voi turvallisesti irrottaa tietokoneesta. Sulje ikkuna, sammuta kamera ja irrota USB-kaapeli.



Macintosh

Varmistu, että toimintavallo ei pala ja vedä/pudota sitten massatallennusvälineen kuvake roskakoriin. Sammuta kamera ja irrota sen jälkeen USB-kaapeli.



Muistikortin vaihtaminen

Älä koskaan irrota muistikorttia, kun kameran toimintavalo on punainen - kortti tai tiedot voivat vaurioitua pysyvästi.



Windows 98 ja 98 Second Edition

1. Sammuta kamera.
2. Vaihda muistikortti.
3. Käynnistä kamera uudelleen USB-liitännän uudistamiseksi..

Windows Me, 2000 Professional ja XP

1. Katkaise USB-liitäntä käyttäen "unplug-or-eject-hardware" -toimintoa (s. 104).
2. Sammuta kamera.
3. Vaihda muistikortti.
4. Käynnistä kamera uudelleen USB-liitännän uudistamiseksi.

Macintosh

1. Katkaise USB-liitäntä vetämällä/pudottamalla aseman kuvake roskakoriin (s. 105).
2. Sammuta kamera.
3. Vaihda muistikortti.
4. Käynnistä kamera uudelleen USB-liitännän uudistamiseksi.

Ajuriohjelman asennuksen purkaminen - Windows

1. Aseta muistikortti kameraan ja liitä kamera tietokoneeseen USB-kaapelilla. Muita laitteita ei saa olla liitettynä tietokoneeseen.

2. Näpäytä Oma tietokone/My-computer -kuvaketta hiiren oikeanpuoleisella painikkeella. Valitse "ominaisuudet/properties" pudotusvalikosta.

Windows XP: siirry aloitusvalikosta ohjauspaneeliin. Näpäytä suorituskyky ja ylläpito -kategoriaa. Näpäytä "Järjestelmä/System" avataksesi järjestelmän ominaisuuksien ikkunan.

3. Windows 2000 ja XP: valitse "laitteisto/hardware" ominaisuuksien/properties ikkunassa ja näpäytä "laitehallinta/device-manager" -näppäintä.

Windows 98 ja Me: näpäytä "laitehallinta/device-manager" ominaisuuksien/properties ikkunassa.

4. Ajuri sijaitsee laitehallinnan/device-managerin "universal-serial-bus-controller" tai "muita laitteita/other-devices" kohdassa. Näpäytä sijaintipaikkoja nähdäksesi tiedostot. Ajurilla on tavallisesti kameran nimi. Joissain olosuhteissa ajurilla ei ole kameran nimeä. Ajuriin liittyy kuitenkin joko kysymys- tai huutomerkki.

5. Valitse ajuri näpäyttämällä sitä.

6. Windows 2000 ja XP: näpäytä "toimenpide/action" -näppäintä avataksesi pudotusvalikon. Valitse "pura asennus/uninstall." Varmennusnäyttö avautuu. "Yes" poistaa ajurin järjestelmästä.

Windows 98 ja Me: näpäytä "poista/remove" näppäintä. Varmennusnäyttö avautuu. "Yes" poistaa ajurin järjestelmästä.

7. Irrota USB-kaapeli ja sammuta kamera. Käynnistä tietokone uudelleen.

PictBridge

Tarkista, että tiedonsiirtotapana asetusvalikon osiossa 4 on PictBridge. Liitä kamera PictBridge-yhteensopivaan tulostimeen kameran USB-kaapelilla. Kaapelin suurempi liitin kiinnitetään tulostimeen. Avaa AV-ulostulon/ USB-portin suojus ja aseta kaapelin pienempi liitin kiinni kameraan. Käynnistä kamera; PictBridge-näyttö avautuu automaattisesti.

Yksittäisiä kuvia voi valita tulostukseen PictBridge-näytöltä. Muut tulostusvaihtoehdot on selostettu sivulla 110.

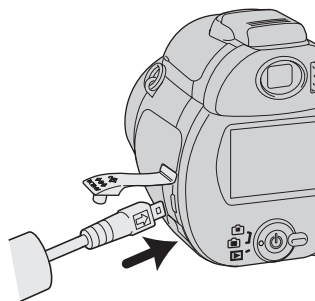

Tulosteiden määrä

Kopioiden määrä

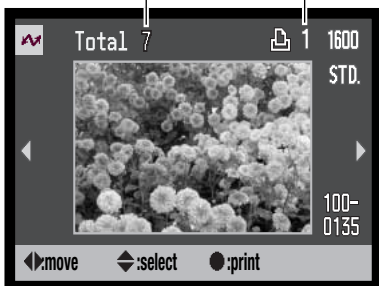

Tuo tulostettava kuva näkyville vasen/oikea-näppäimillä.



Valitse kopioiden määrä ylös-näppäimellä. Kuva poistetaan tulostuksesta painamalla alas-näppäintä niin, että kopiomäärä on nolla.



Toista edellä olevia vaiheita niin, että kaikki tulostettavat kuvat on valittu. Jatka painamalla säätimen keskinäppäintä.

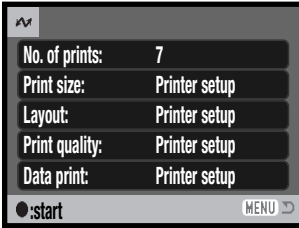

Tulostuserässä olevien tulosteiden määrä näkyy yhdessä valikosta valittujen asetusten kanssa. Lisätietoja on sivulla 110. Aloita tulostaminen painamalla säätimen keskinäppäintä tai palaa PictBridge-näyttöön painamalla menu-näppäintä.

Kun tulostus on alkanut, sen voi perua painamalla säätimen keskinäppäintä. Kun tulostuserä on tulostettu, Printing finished -viesti osoittaa toiminnan päättyneen; paina säätimen keskinäppäintä ja sammuta kamera sen jälkeen.

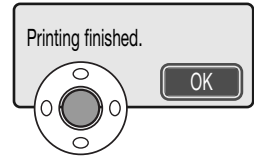

Huomaa tulostusvirheistä

Jos virta ehtyy ennen tulostuserän päättymistä, tulostus peruuntuu. Käytä täysiä paristoja tai lisävarusteena saatavaa AC adapteria.

Jos tulostuksen aikana esiintyy vähäinen virhe, esim. paperi loppuu, noudata tulostimen ohjeita; kameran toimintaan ei tarvitse puuttua. Jos suurempi tulostusvirhe esiintyy, lopeta tulostus painamalla säätimen keskinäppäintä. Katso toimintaohjeet tulostimen käyttöohjeesta. Tarkista tulostimen asetukset ennen jatkamista ja poista kuvat, jotka on jo tulostettu.

Liikkuminen PictBridge-valikossa

Valikko avataan ja suljetaan painamalla menu-näppäintä (1). Säätimen suuntanäppäimet (2) siirtävät kohdistinta valikossa. Keskinäppäin kytkee asetuksia.



Avaa valikko menu-näppäimellä.



Korosta haluamasi valikon välilehti vasen/oikea-näppäimillä; valikko vaihtuu välilehtien mukaan.



Selaa valikon vaihtoehtoja ylös/alas-näppäimillä. Korosta vaihtoehto, jonka asetusta haluat muuttaa.



Kun valikon vaihtoehto on korostettuna, paina oikea-näppäintä; asetukset näkyvät ja voimassa oleva on korostettuna. Jos "Start" näkyy, jatka painamalla säätimen keskinäppäintä.



Korosta uusi asetus ylös/alas-näppäimillä.



Valitse korostettuna oleva asetus säätimen keskinäppäimellä.

Kun asetus on valittu, osoitin palaa valikon vaihtoehtoihin ja uusi asetus on näkyvillä. PictBridge-näyttöön palataan painamalla menu-näppäintä. Lisää tietoja valikon vaihtoehtoista on seuraavilla sivuilla.

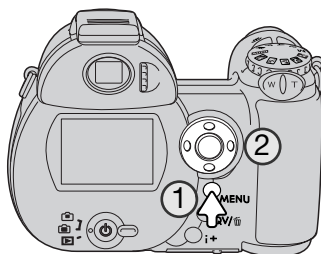

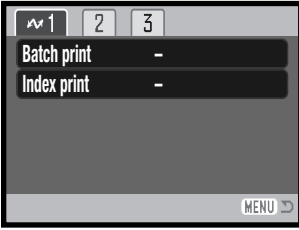

Muutettavien vaihtoehtojen määrä riippuu tulostimesta.

Erätulostus - Batch print

Osiossa 1 “Batch print” valitsee kaikki muistikortilla olevat kuvat tulostukseen. Kaksi vaihtoehtoa on käytettävissä:

All-frames - kaikki muistikortilla olevat kuvat tulostetaan. Esille tulee näyttö, josta kunkin kuvan kopiomäärän voi valita. Enintään 50 kuvaa voidaan tulostaa.

Reset - “batch print” -vaihtoehtoon tai tulostusvalinnan näyttöön tehdyt muutokset peruuntuvat.

Indeksikuva-arkki - Index print

Kaikista muistikortilla olevista kuvista voidaan tulostaa indeksikuva-arkki. Tulosteen laadun ja koon voi valita kameran valikosta. Yhdelle arkille mahtuvien kuvien lukumäärä riippuu tulostimesta. Tulostusasetusten varmennusnäyttö avautuu ennen tulostuksen alkamista.

Arkkikoko - Paper size

Tulosteen arkkikoon voi valita. Korosta nykyinen sivukoko ja avaa arkkikoon näyttö painamalla säätimen keskinäppäintä. Valitse arkkikoko säätimellä ja pääätä toiminto painamalla keskinäppäintä. Käytettävään tulostimeen soveltumatonta arkkikokoa ei voi valita.

Alla on esitetty arkkikokojen mitat.

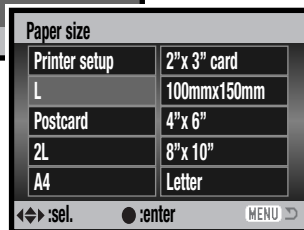
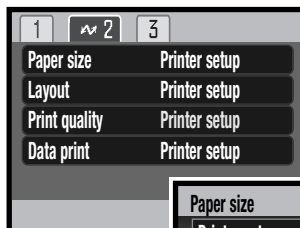

L	89x127mm	3.5x5.0 in.
Postcard	100x148mm	3.9x5.8 in.
2L	127x178mm	5.0x7.0 in.
A4	210x297mm	8.3x11.7 in.

2" x 3" card	54x86mm	2.1x3.4 in.
100x150mm	100x150mm	3.9x5.9 in.
4" x 6"	102x152mm	4 x 6 in.
8" x 10"	203x254mm	8 x 10 in.
Letter	216x279mm	8.5x11.0 in.

Asettelu - Layout

Tulosteen asettelun voi valita. Printer-setup -vaihtoehto käyttää tulostimeen määriteltyjä asetuksia. Reunattoman tulostuksen sekä arkille tulevien kuvien määrän voi valita kamerasta.

Tulostuslaatu - Print quality

Tulosteen laadun voi valita. Printer-setup -vaihtoehto käyttää tulostimeen säädettyä laatua. Hieno laatu (fine quality) voidaan valita kamerasta.

Tietojen tulostus - Data print

Tietoja voidaan tulostaa kuvan yhteyteen. Printer-setup -vaihtoehto käyttää tulostimeen säädettyä asetusta. Kuvan ottopäivä ja tiedostonimi voidaan valita tulostettavaksi. Tietojen tulostamisen voi myös estää valikosta.



DPOF-tulostus - DPOF print

“DPOF print” -osiossa 3 mahdollistaa liikkumattomien kuvien ja indeksikuva-arkin tulostamisen DPOF-yhteensopivalla PictBridge-tulostimella niiden asetusten mukaan, jotka on valittu “DPOF print” -vaihtoehdolla toistotilan valikon osiosta 3. Tulostus aloitetaan valitsemalla “start” valikosta.

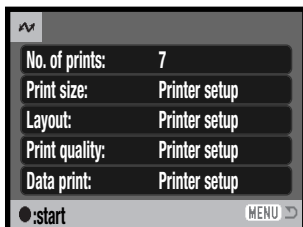

Tulostuserässä olevien tulosteiden lukumäärä näkyy; indeksikuva-arkki lasketaan yhdeksi tulosteeksi. Aloita tulostaminen painamalla säätimen keskinäppäintä tai palaa PictBridge-valikkoon painamalla menu-näppäintä.

Kun tulostus on alkanut, sen voi perua painamalla säätimen keskinäppäintä. Kun tulostuserä on tulostettu, Printing finished -viesti osoittaa toiminnon päättyneen; paina säätimen keskinäppäintä ja sammuta kamera.

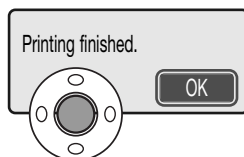

LIITTEET

Vianetsintä

Tämä jakso kattaa pienet kameran peruskäyttöön liittyvät ongelmat. Jos kyse on suuremmasta ongelmasta tai vauriosta, tai jos ongelma jatkuu tai toistuu usein, ota yhteys Konica Minolta huoltoon.

Ongelma	Oire	Syy	Ratkaisu
Kamera ei toimi.	Mitään ei näy monitoreissa.	Paristot/akut ovat ehtyneet.	Vaihda paristot/akut (s. 13).
		AA-koon Ni-MH-akut on asetettu väärin päin.	Aseta akut uudelleen ja tarkista, että ne ovat oikein päin (s. 13).
Kamera ei laukea.	No-card-varoitus näkyy monitoreissa	Kamerassa ei ole muistikorttia.	Aseta muistikortti kameraan (s. 16).
Kuvat ovat epäteräviä.	Tarkennusmerkki on punainen.	Kohde on liian lähellä	Tarkista, että aihe on tarkennusetaisyydellä (s. 24) tai käytä makrokuvausta (s. 35).
		Kamera on makrokuvaustilassa.	Peru makrokuvausasetus (s. 35).
		Erikoistilanne estää autofokuksen toiminnan (s. 25).	Lukitse tarkennus toiseen samalla etäisyydellä olevaan aiheeseen (s. 24) tai tarkenna käsin (s. 57).

Kuvat ovat epäteräviä.	Kuvat on otettu sisällä tai niukassa valossa ilman salamaa	Pitkä suljinaika aiheuttaa epäselviä kuvia käsivarakuvauksessa.	Käytä jalustaa, säädä kameraan lisää herkkyyttä (s. 62) tai käytä salamaa (s. 26).
Salamakuvat ovat liian tummia		Aihe ei ole salaman kantamalla (s. 62).	Siirry lähemmäs aihetta tai lisää kameran herkkyyttä (s. 62).

Pitkään käytettäessä kameran lämpötila nousee. Ole varovainen käsitellessäsi kameraa, paristoja tai muistikorttia, jotta et saa palovammoja.

Jos kamera ei toimi normaalisti tai "system error" -viesti ilmestyy, sammuta kameran virta, ota paristot pois ja aseta ne uudelleen tai irrota verkkovirtalaite ja liitä se uudelleen. Jos kamera on kuumentunut pitkässä käytössä, anna sen jäähtyä ennen kuin kosket virtalähteisiin. Sammuta kameran virta aina kameran pääkytkimestä, jotta muistikortti ei vaurioidu tai kameran asetukset muutu.

Kamera säätää päivittyvää monitorikuvaa muuttamatta CCD:n herkkyyttä ja aukkoa. Aukon voi joskus kuulla himmenevän tai aukeavan kohteen kirkkauden mukaan.

Kamera säätää tarkennusta jatkuvasti urheilukuvausohjelmassa ja jatkuvalla kuvansiirrolla. Päivittyvä kuva voi näyttää hyppivältä. Odota kunnes tarkennusmerkki ilmestyy osoittamaan tarkennuksen tai vapauta painike ja painama laukaisin alas.

Tämä käyttöohje sisältää tietoja tuotteista ja varusteista, joita on saatavilla painoajankohtana. Tietoja tässä ohjeessa mainitsemattomista tuotteista ja niiden sopivuudesta tähän kameraan saat Konica Minolta:n huollosta.

Hoito ja säilytys

Lue tämä jakso kokonaisuudessaan, jotta saat parhaat mahdolliset tulokset kamerastasi. Oikein hoidettuna kamerasi palvelee sinua vuosikausia.

HUOLENPITO KAMERASTA

- Älä altista kameraa tärähdyksille tai iskuille.
- Sammuta kamerasen kuljetuksen ajaksi.
- Kamera ei ole vesi- tai roiskevesitiivis. Muistikortin asettaminen ja irrottaminen tai kamerasen muu käyttäminen märin käsin voi vahingoittaa kameraa.
- Ole varovainen rannoilla ja veden lähellä, ettei kamera joudu kosketuksiin veden tai hiekan kanssa. Vesi, hiekka, pöly ja suola voivat vahingoittaa kameraa.
- Älä jätä kameraa suoraan auringonpaisteeseen. Älä suuntaa kameraa suoraan aurinkoa kohti: CCD-kenno voi vaurioitua.

SÄILYTYS

- Säilytä kameraa viileässä, kuivassa ja hyvän ilmanvaihdon omaavassa paikassa, jossa ei ole pölyä tai kemikaaleja. Jos kamera on pitkään käyttämättä, säilytä kameraa ilmatiiviissä rasiassa, jossa on kuivatusaineena silikonigeeliä.
- Irrota CompactFlash-kortti ja paristot kamerasta, jos sitä ei käytetä pitkään aikaan.
- Älä säilytä kameraa paikassa, jossa on koinmyrkyjä.
- Pitkän säilytyksen aikana kameraa tulee ajoittain käyttää. Kun kamera otetaan säilytyksestä, on ennen varsinaista kuvaamista syytä tarkistaa, että se toimii kunnollisesti.

PUHDISTAMINEN

- Jos kamera tai objektiivirunko likaantuu, pyyhi ne varovasti pehmeällä, puhtaalla ja kuivalla kankaalla. Jos kamera tai objektiivi joutuu kosketuksiin hiekan kanssa, puhalla irtohiekkavaaravasti pois. Pyyhkiminen voi naarmuttaa pintoja.
- Linssipinnat puhdistetaan puhaltamalla pöly tai hiekka ensin varovasti pois. Tarvittaessa voit kostuttaa linssinpuhdistuspaperin tai pehmeän kankaan pisaralla linssinpuhdistusnestettä ja pyyhkiä linssipinnat varovasti.
- Älä koskaan käytä orgaanisia liuottimia kamerasen puhdistamiseen.
- Älä koskaan koske linssipintoja sormillasi.

LCD-MONITORIN HOITO

- LCD-monitori on tehty tarkkuustyönä ja yli 99,99 prosenttia pikseleistä toimii hyvin. Alle 0,01 prosenttia monitorin pikseleistä näkyy värillisinä tai kirkkaina pisteinä. Tämä ei ole merkki monitorin viallisuudesta eikä se vaikuta tallennettuihin kuviin.
- Älä anna minkään painaa LCD-monitorin pintaa. Paine voi vahingoittaa monitoria pysyvästi.
- Kylmässä LCD-monitori voi ajoittaisesti tummua. Kun kamera lämpiää, näyttö alkaa toimia normaalisti.
- Jos LCD-monitorissa on sormenjälkiä, pyyhi se varovasti pehmeällä, puhtaalla ja kuivalla kankaalla.

PARISTOT JA AKUT

- Paristojen ja akkujen toimintakyky heikkenee kylmässä. Kylmissä olosuhteissa on syytä pitää varaparistoja/-akkuja lämpimänä esim. takin sisällä. Paristot/akut saavat osan varauksestaan takaisin, kun ne lämpiävät.
- Kylmässä ympäristössä on suositeltavaa käyttää Ni-MH-akkuja alkaliparistojen sijaan.
- Jos akkujen varautumiskyky on heikentynyt kamerakäytössä, älä enää käytä niitä, vaikka ne näyttäisivätkin elpyvän myöhemmin. Tällaiset akut haittaavat kameraseläin käyttöä.

KÄYTTÖLÄMPÖTILA JA -OLOSUHTEET

- Kamera on suunniteltu käytettäväksi 0 °C - +40 °C:n lämpötilassa.
- Älä koskaan jätä kameraa alttiiksi hyvin korkealle lämpötilalle, kuten aurinkoon pysäköityyn autoon, tai voimakkaalle kosteudelle.
- Kun viet kameraseläin hyvin kylmästä lämpimään, aseta se tiiviiseen muovipussiin, jotta kameraseläin sisälle ei tiivistyisi kosteutta. Anna kameraseläin saavuttaa ympäristön lämpötila ennen kuin otat sen esille muovipussista.

Muistikortit

SD-muistikortit ja MultiMediakortit on valmistettu elektronisista tarkkuusosista.

Seuraavat asiat voivat aiheuttaa tiedostojen häviämistä tai vaurioita kortille:

- Kortin väärä käyttö.
- Kortin taivuttaminen, pudottaminen tai altistaminen iskuille.
- Kuumeisuus, kosteus ja suora auringonvalo.
- Staattisen sähkön purkaus tai sähkömagneettinen kenttä lähellä korttia.
- Kortin irrottaminen tai virransaannin katkaiseminen, kun kamera tai tietokone käyttää korttia (luku, kirjoitus tai alustus, jne.).
- Kortin liittimiin koskeminen sormin tai metalliesineellä.
- Kortin eliniän loppuminen. Uuden kortin ostaminen aika ajoin saattaa olla välttämätöntä.

MultiMediaCardin vasteaika on pidempi kuin SD Memory Cardin. Tämä ei ole virhe, vaan johtuu korttien erilaisista teknisistä ominaisuuksista. Suuren kapasiteetin omaavia kortteja käytettäessä esim. kuvien poistaminen vie pidemmän ajan.

SD Memory Cardissa on suojauskytkin, joka estää tietojen poistamisen kortilta. Kytkimen ala-asento suojaa tiedot. Kuvia ei voi myöskään tallentaa, kun kortti on suojattuna. Jos kuvia yritetään tallentaa tai poistaa kameras avulla, card-locked -viesti ilmestyy monitoriin.

Muistikortteja ei tule käyttää kuvatiedostojen pysyvään tallennukseen. Tee aina varmuuskopio kamerassa olevista tiedostoista jollekin toiselle tallennusvälineelle. Konica Minolta ei vastaa tietojen katoamisesta tai vaurioitumisesta.

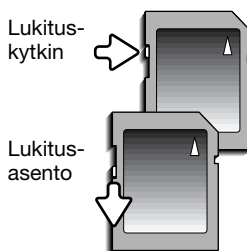

ENNEN TÄRKEITÄ TAPAHTUMIA JA MATKOJA

- Tarkista kameran toiminnot, ota koekuvia ja hanki varaparistoja.
- Konica Minolta ei vastaa mistään vaurioista tai menetyksistä, jotka johtuvat kameran toimimattomuudesta tai toimintavirheestä.

TEKIJÄNOIKEUDET

- TV-ohjelmiin, elokuvaan, videonauhoituksiin, valokuvaan ja muuhun materiaaliin voi liittyä tekijänoikeuksia. Sellaisen materiaalin luvaton nauhoittaminen tai kopioiminen voi rikkoa tekijänoikeuslakeja. Esitysten, näyttelyjen, jne. kuvaaminen on kiellettyä ilman lupaa ja voi rikkoa tekijänoikeuksia. Tekijänoikeuksien suojaamia kuvia voi käyttää vain tekijänoikeuslakien puitteissa.

KYSYMYKSET JA HUOLTO

- Jos sinulla on kysyttävää kamerastasi, ota yhteys kamerakauppiaseesi tai Konica Minoltan maahantuojaan.
- Ota yhteys Konica Minoltan huoltoon ennen kuin lähetät kameran korjattavaksi.

QuickTimen järjestelmävaatimukset

IBM PC / AT -yhteensopiva

Pentium-pohjainen PC
tai yhteensopiva

Windows 98, Me, 2000 tai XP.

128 Mt tai enemmän RAM-muistia

QuickTimen asennus: noudata asennusohjelman ohjeita. Macintosh-käyttäjät voivat ladata uusimman version ilmaiseksi Apple Computerin kotisivulta: <http://www.apple.com>.

Videoimpression 2:n järjestelmävaatimukset

ArcSoft Videoimpressionin asennus: noudata asennusohjelman ohjeita

Windows 98SE, Me, 2000 tai XP.

Pentium III 450 prosessori tai vastaava. Pentium III 700 suosituksena.

200 Mt kovalevytilaa, 1 Gt suosituksena.

64 Mt RAM-muistia. 128 Mt suosituksena.

16 bitin tai runsaampi 800 x 600 -näyttö.

DirectX 8.1 tai uudempi. Apple QuickTime suosituksena.



Tämä merkki kamerassasi takaa, että se täyttää EU:n määräykset laitteille, jotka voivat aiheuttaa sähköisiä häiriöitä. CE on lyhenne sanoista Conformaté Européenne (European Conformity).

FCC Compliance Statement
Declaration on Conformity

Responsible Party: Konica Minolta Photo Imaging U.S.A. Inc.
Address: 725 Darlington Avenue, Mahwah, NJ 07430

Digital Camera: DiIMAGE Z3



Tested To Comply
With FCC Standards

FOR HOME OR OFFICE USE

This device complies with Part 15 of the FCC Rules. Operation is subject to the following two conditions: (1) This device may not cause harmful interference, and (2) this device must accept any interference received, including interference that may cause undesired operation. Changes or modifications not approved by the party responsible for compliance could void the user's authority to operate the equipment. This equipment has been tested and found to comply with the limits for a Class B digital device, pursuant to Part 15 of the FCC Rules. These limits are designed to provide reasonable protection against harmful interference in a residential installation.

This equipment generates, uses and can radiate radio frequency energy and, if not installed and used in accordance with the instructions, may cause harmful interference to radio communications. However, there is no guarantee that interference will not occur in a particular installation. If this equipment does cause harmful interference to radio or television reception, which can be determined by turning the equipment off and on, the user is encouraged to try to correct the interference by one or more of the following measures:

- Reorient or relocate the receiving antenna.
- Increase the separation between the equipment and the receiver.
- Connect the equipment to an outlet on a circuit different from that to which the receiver is connected.
- Consult the dealer or an experienced radio/TV technician for help.

Do not remove the ferrite cores from the cables.

This Class B digital apparatus complies with Canadian ICES-003.

Tekniset tiedot

CCD:	1/2,5-tyyppinen interline-pääväri-CCD
Teholliset pikselit:	4,0 miljoonaa
Pikselien kokonaismäärä:	4,2 miljoonaa
Kameran herkkyys (ISO):	Auto ja 50, 100, 200, 400 ISO-vastaavuudet.
Kuvasuhde:	4:3
Objektiivirakenne:	13 linssiä 10 ryhmässä
Suurin aukko:	f/2,8 (laajakulma), f/4,5 (tele)
Polttoväli:	5,83 - 69,9 mm (kinokoossa: 35 - 420 mm)
Tarkennusetäisyys:	Laajakulma: 0,6 m - ∞ / 2.0ft - ∞ Tele: 2,0 m - ∞ / 6.6ft - ∞
	Standardimakro:
	Laajakulma: 0,1 - 1,0 m / 0.3 - 3.3ft
	Tele: 1,2 - 2,5 m
	Supermakro (10,45 mm, kinokoossa: 63 mm): 1 - 100 cm (kaikki etäisyydet objektiivin etuosasta)
Autofokusjärjestelmä:	Video AF
Tarkennustavat:	Yhden kuvan AF, jatkuva AF ja ennakoiva tarkennuksen ohjaus, täysiaikainen AF
Suljin:	CCD sähköinen suljin ja mekaaninen suljin
Suljinajat:	1/1000 - 4 s S- ja M-tila: 1/1000 - 15 s. Aikavalotus (30 s max)
Salaman latautumisaika:	7 s (noin)
LCD-monitori:	3,8 cm:n digitaaliliitännäinen TFT-väri näyttö
Monitorin kuva-ala:	100 % (noin)
Etsimen kuva-ala:	100 % (noin)
A/D-muunto:	12-bittinen
Tallennusväline:	SD Memory Card ja MultiMediaCard
Tiedostomuodot:	JPEG, Motion JPEG (mov). DCF 2.0 ja DPOF-yhteensopiva.

Tulostusohjaus	Exif print, PRINT Image Matching II, PictBridge
Valikkokielet:	Japani, englanti, saksa, ranska, espanja ja yksinkertaistettu kiina
AV-ulostulo:	NTSC ja PAL
Virtalähteet:	Neljä AA-koon alkaliparistoa tai Ni-MH-akkua.
Virran riittoisuus (kuvaus):	Kuvamäärä: 170 kuvaa alkaliparistoilla, 320 kuvaa 2300mAh Ni-MH-akuilla, CIPA:n standardin mukaan SD-muistikortilla. * CIPA: Camera & Imaging Products Association
Virran riittoisuus (toisto):	Likimääräinen jatkuva toisto-aika: 220 min alkaliparistoilla, 300 min 2300mAh Ni-MH-akuilla, Konica Minolta standardin mukaan.
Ulkoiset virtalähteet:	AC-adapteri AC-1L tai AC-11
Mitat:	108,5 (W) X 80 (H) X 83,5 (D) mm Paino: noin 335 g (ilman paristoja ja muistikorttia)
Käyttölämpötila:	0° - 40 °C
Käyttökosteus:	5 - 85 % (tiivistymättömänä)

Tekniset ominaisuudet perustuvat viimeisimpään tietoon painoajankohdista ja ne voivat muuttua ilman eri ilmoitusta.



KONICA MINOLTA

Konica Minolta Customer Support:
www.konicaminoltasupport.com

Konica Minolta Photoworld:
www.konicaminoltaphotoworld.com

Become a member of the Konica Minolta Photo World today.

It is free for registered customers of Konica Minolta

**Werden Sie noch heute Mitglied der Konica Minolta Photo World.
Die Mitgliedschaft ist für registrierte Konica Minolta-Kunden kostenlos!**

**Devenez dès aujourd'hui, membre du Konica Minolta Photo World.
L'inscription est gratuite.**

KONICA MINOLTA PHOTO IMAGING, INC.

© 2004 Konica Minolta Photo Imaging, Inc. under the Berne Convention
and the Universal Copyright Convention.

0-43325-53382-2

9222-2733-19 MS-A406/0406/109678
Printed in Germany