

MINOLTA

The essentials of imaging

www.minoltaeurope.com

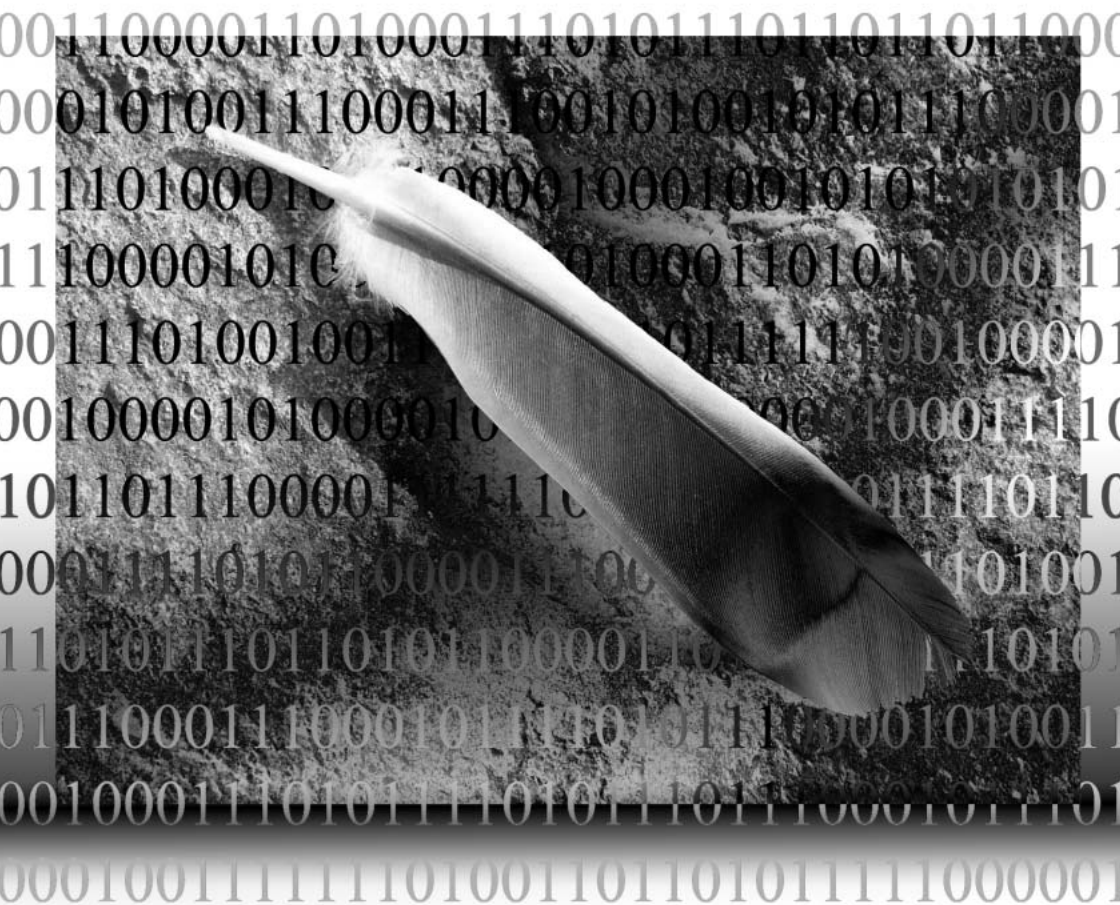

***DiMAGE* Scan Elite 5400**

Per un impiego corretto e sicuro

Vi invitiamo a leggere attentamente le seguenti norme di sicurezza prima di utilizzare l'apparecchio.

AVVERTENZE

- Alimentate l'apparecchio utilizzando solo il voltaggio indicato. Un voltaggio non corretto può causare danni, rischi di incendio o scosse elettriche.
- Utilizzate solo l'adattatore CA specifico (Ya Hsin Industrial 019-240840) nell'ambito del voltaggio indicato. Un adattatore non compatibile o un voltaggio non corretto possono causare danni, rischi di incendio o scosse elettriche.
- Non smontate mai l'apparecchio. Toccando il circuito ad alto voltaggio al suo interno, potreste prendere la scossa. Per eventuali riparazioni, rivolgetevi a un Centro specializzato Minolta.
- Disinserite subito il cavo di alimentazione e interrompete l'uso dell'apparecchio se in seguito a caduta o per altri motivi le parti interne dovessero risultare esposte. L'uso di apparecchiature anche in parte danneggiate può essere causa di rischi o incendio.
- Riponete questo apparecchio lontano dalla portata di bambini e fate attenzione quando lo utilizzate in loro presenza perché potrebbero farsi male.
- Non utilizzate l'apparecchio e non maneggiate il cavo di alimentazione con le mani bagnate. Tenete lo scanner lontano da liquidi. Se all'interno dell'apparecchio dovesse penetrare del liquido, disinserite subito il cavo di alimentazione e interrompete l'uso, in caso contrario correreste il rischio di danni, incendio o scosse elettriche.
- Non inserite mai al suo interno le dita o oggetti infiammabili e fate attenzione a non farvi penetrare oggetti metallici, come fermacampioni o punti metallici perché potrebbero causare danni, incendio o scosse elettriche. Se un oggetto dovesse penetrare all'interno dell'apparecchio interrompete subito l'uso.
- Non utilizzate l'apparecchio vicino a prodotti infiammabili (come gas liquido, benzina, gasolio, vernici). Non pulitelo con prodotti infiammabili: l'uso di solventi o liquidi infiammabili (come l'alcol) potrebbe causare esplosioni o incendi.
- Non tirate direttamente il cavo per disconnetterlo dalla presa di corrente. Sostenete l'adattatore con le dita quando lo disinserite dalla spina.
- Non torcete, non modificate e non riscaldate il cavo. Un cavo danneggiato può causare scosse elettriche e può incendiarsi.
- Se l'apparecchio dovesse emettere uno strano odore, calore o fumo, interrompete subito l'uso. Disinserite immediatamente l'apparecchio facendo attenzione a non ustionarvi. L'uso di apparecchiature anche in parte danneggiate può essere causa di rischi o incendi.
- Per eventuali riparazioni, rivolgetevi a un Centro specializzato Minolta.

PRECAUZIONI

- Per evitare il rischio di danni, incendio o scosse elettriche non usate e non custodite l'apparecchio:
 - in ambienti umidi o molto polverosi
 - esposto a luce solare diretta o in luoghi molto caldi
 - in ambienti con molto fumo o vapori oleosi
 - in ambienti non aerati
 - poggiato su una superficie instabile o non livellata.

- Questo apparecchio deve essere usato solo in posizione orizzontale. Una posizione non corretta può essere causa di incendio.
- Assicuratevi sempre che la spina sia correttamente inserita nella presa di corrente.
- Non usate un cavo con segni di deterioramento.
- Non collegate la messa a terra a tubi del gas, dell'acqua o al terminale di terra del telefono. Una messa a terra impropria può causare scosse elettriche.
- Per scongiurare rischi di incendio, non coprite l'adattatore CA.
- Non ostruite l'accesso all'adattatore CA per poterlo disinserire velocemente in caso di emergenza.
- Disinserite sempre l'apparecchio dall'alimentazione quando lo pulite o se non viene utilizzato per un lungo periodo.
- Verificate regolarmente che il cavo sia integro e la spina pulita. Polvere e sporco possono essere causa di danni.

E' stata posta la massima cura per assicurare l'esattezza e l'accuratezza delle informazioni contenute nel presente libretto. Minolta declina ogni responsabilità derivante da danni, perdita di dati o altri malfunzionamenti dovuti all'impiego dell'apparecchio. Questo libretto non può essere copiato, neppure parzialmente, senza la preventiva autorizzazione di Minolta.



In qualità di partner di Energy Star®, Minolta dichiara che questo apparecchio risponde ai requisiti stabiliti da Energy Star per l'efficienza energetica.



Questo marchio garantisce che l'apparecchio è rispondente ai requisiti delle norme EU (Unione europea) sulle apparecchiature che possono generare interferenze. La sigla CE significa Conformité Européenne (European Conformity).

Film Scanner: DiIMAGE Scan Elite 5400



Tested to comply
with FCC standards.

FOR HOME OR OFFICE USE

Questa apparecchiatura risponde alle norme indicate nel Regolamento FCC, Sezione 15. Le operazioni dell'apparecchio devono rispondere alle seguenti due condizioni: 1) l'apparecchio non deve produrre interferenze dannose alle radiocomunicazioni e 2) l'apparecchio deve accettare qualsiasi interferenza anche quelle che potrebbero causare operazioni indesiderate.

Testato da Minolta Corporation 101 Williams Drive Ramsey, New Jersey 07446 USA.

Non rimuovete la parte interna isolante in ferrite dei cavi.

Il livello di pressione del suono è inferiore a 70dB, in base agli standard ISO 3744 o ISO 7779.

Microsoft, Windows, Windows98, WindowsMe, Windows 2000 Professional, e Windows XP sono marchi registrati da Microsoft Corporation. Macintosh, Apple e Power Macintosh sono marchi registrati da Apple Computer, Inc. Adobe e Photoshop sono marchi registrati da Adobe Systems Incorporated. CorelPhotoPaint è marchio registrato da Corel Corporation. Paint Shop Pro è copyright di Met's Corporation. Digital ICE3, Digital ICE, Digital ROC e Digital GEM sono marchi registrati e tecnologie di proprietà di Applied Science Fiction, Inc negli U. S. A. Tutti gli altri marchi, i nomi delle aziende e dei prodotti sono marchi registrati o di proprietà dei rispettivi depositari.

Prima di cominciare

Grazie per aver scelto di acquistare questo apparecchio Minolta. Vi consigliamo di leggere queste istruzioni con attenzione in modo da sfruttare in maniera ottimale tutte le potenzialità offerte dal vostro nuovo scanner.

Controllate che la confezione contenga gli articoli qui di seguito elencati. Nel caso si riscontrassero mancanze, rivolgetevi al vostro negoziante di fiducia.

Scanner DiMAGE Scan Elite 5400

Supporto Scanner

Porta-diapositive montate SH-M10

Porta-pellicola 35mm FH-M10

Cavo USB UC-2

Cavo IEEE1394 FC-2

Adattatore CA

Dispositivo Reset

CD-ROM con software DiMAGE Scan Utility

CD-ROM con software Adobe Photoshop Elements 2.0

CD-ROM con libretti di istruzione DiMAGE :

Libretto di istruzioni hardware DiMAGE Scan Elite 5400 (PDF)

Libretto di istruzioni software DiMAGE Scan (PDF)

Guida di riferimento rapido

Tagliando di garanzia Minolta

Il modello di adattatore CA varia in base al paese di acquisto. Il modello AC-U25 è specifico per Nord America, Taiwan e Giappone. Il modello AC-U22 è specifico per Europa continentale, Oceania e Asia (eccetto Cina e Hong Kong). L'AC-U23 è specifico per Regno Unito e Hong Kong. L'AC-U24 è utilizzabile in Cina.

Indice

Questo libretto di istruzioni contiene informazioni specifiche sullo scanner Elite 5400, che comprendono le operazioni di setup, l'uso dell'hardware, alcune avvertenze relative al software, la compatibilità e le richieste di sistema. Per maggiori informazioni sull'uso e sulle funzioni del software, fare riferimento al libretto di istruzioni del DiMAGE Scan Utility .

Richieste di sistema	6
Identificazione delle parti	7
Operazioni di setup	7
Come montare il supporto	7
Prima di collegare lo scanner al computer	8
Collegamento del cavo USB	8
Collegamento del cavo IEEE 1394 (FireWire).....	9
Collegamento dell'adattatore CA.....	9
Accensione dello scanner	9
Caricamento dei porta-pellicola	10
Come maneggiare la pellicola	10
Emulsione della pellicola	10
Caricamento del porta-pellicola 35mm	10
Caricamento del porta diapositive montate	11
Inserimento del porta-pellicola nello scanner	12
Estrazione del porta-pellicola	12
Avvertenze sull'uso dello scanner	13
Compatibilità con il software DiMAGE Scan Utility	13
Formato pellicola e tipo di impostazione	13
Risoluzione dello scanner	13
Profili colore dello scanner	13
Pulsante Quick Scan e avvio del DiMAGE Scan.....	14
Richieste di sistema per la funzione Pixel Polish	15
Selettore di messa a fuoco manuale.....	16
Richieste di sistema per Digital ICE	17
Adobe Photoshop Elements	17
Lista file tipo di utilizzo.....	18
Disconnessione dello scanner.....	19
Soluzione di possibili problemi.....	20
Verifica dell'installazione del software con Windows.....	21
Chiusura della porta dello scanner	22
Supporti tecnici	22
Garanzia e registrazione del prodotto	22
Caratteristiche tecniche	23

Richieste di sistema

Il computer e il sistema operativo devono essere garantiti dal produttore per la piena compatibilità con l'interfaccia IEEE 1394 (FireWire) o USB. Prima di usare lo scanner, controllate che il computer risponda alle seguenti richieste di sistema:

Processore Pentium 166 Mhz o superiore. Consigliato Pentium III o superiore.	PowerPC G3 o superiore. Consigliato PowerPC G4 o superiore.
USB: Windows 98, 98 Second Edition, 2000 Professional, Me o XP. IEEE 1394: Windows 2000 Professional, Me o XP	USB: Mac OS 8.6 - 9.2.2 e Mac OS 10.1.3 - 10.1.5 FireWire: Mac OS 8.6* - 9.2.2 e e Mac OS 10.2.1 - 10.2.3
Almeno 128MBdi RAM	Almeno 128MB di RAM disponibile in aggiun- ta a quella necessaria per il sistema operati- vo Mac e le altre applicazioni.
Necessari almeno 600MB di spazio disponibile su hard disk.	
Necessario monitor 800 x 600 con capacità High Color (16 bit). Consigliato monitor 1024 x 768.	Necessario monitor 800 x 600 con capacità di visualizzare almeno 32.000 colori. Consigliato monitor 1024 x 768.
Interfaccia IEEE1394 (FireWire) o USB (ver.2.0 o 1.1) preinstallato	
Schede IEEE consigliate: Adaptec FireConnect 4300, PROCOMP SpeedDemon 400P, o porte IEEE1394 OHCI compatibili non-DV dedicate, garantite dall'azienda pro- duttrice del computer. Schede USB consigliate: Adaptec USB2connect 3100, Adaptec USB2connect 5100, Adaptec DuoConnect, Belkin Hi-speed USB 2.0 5-Port PCI, Belkin Hi-speed USB 2.0 2-Port PCI, o la porta di dotazione del computer.	Porta Apple FireWire o USB.
Il driver TWAIN è compatibile con Photoshop 6.0.1 e 7.0.1, Photoshop Elements 2.0, Paint Shop Pro 7.0, CorelPhotoPaint 11.0.	Plug-in è compatibile con Photoshop 6.0.1 e 7.0.1, Photoshop Elements 2.0,

* Per usare un computer con sistema operativo preinstallato Mac OS 8.6 e con porta FireWire incorporata, occorrerà installare l'estensione FireWire da 2.2 a 2.3.3. Questo software è disponibile gratuitamente al sito web di Apple, all'indirizzo <http://www.apple.com>.

Nel sito web di Minolta sono disponibile le più recenti informazioni sulla compatibilità:

Nord America: <http://www.minoltausa.com>

Europa: <http://www.minoltasupport.com>

Identificazione delle parti

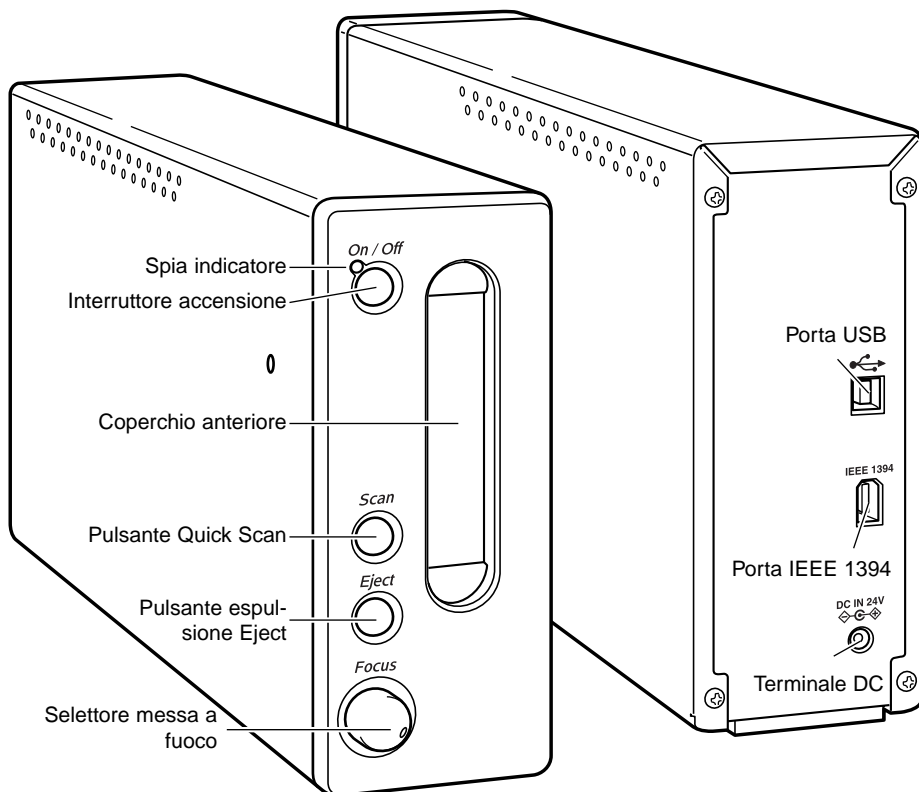

Prima di usare il selettore di messa a fuoco dovrete attivarlo nella finestra di dialogo delle opzioni del software DIMAGE Scan Utility (vedi il relativo libretto di istruzioni).

Operazioni di setup

Come montare il supporto

Nella confezione trovate uno speciale supporto che garantisce la massima stabilità dello scanner. E' sufficiente inserire lo scanner nel supporto; il piede alla base dello scanner rimane esterno al supporto.

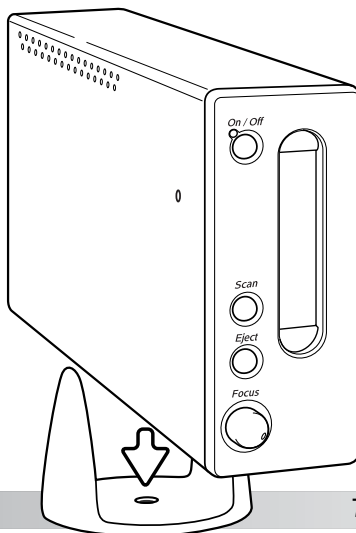

Prima di collegare lo scanner al computer



Prima di collegare lo scanner al computer occorre installare il software DiIMAGE Scan Utility. Fate riferimento al libretto di istruzioni del software per la procedura di installazione.

Lo scanner deve essere sistemato su una superficie piana e non deve essere sottoposto a vibrazioni. Fate attenzione a non esporlo a luce solare diretta e ad utilizzarlo in un ambiente pulito, asciutto e ben aerato. Prima di collegare il cavo dello scanner controllate che il computer e le periferiche non siano operativi.

Collegamento del cavo USB

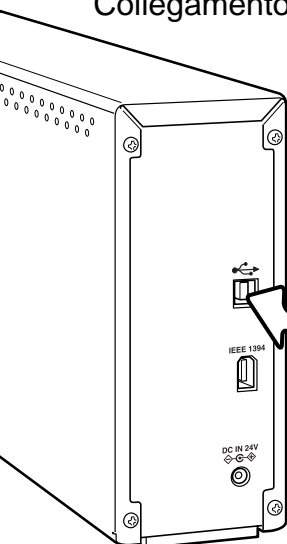

Inserite il connettore A del cavo USB nella porta USB dello scanner e controllatene il corretto inserimento, quindi inserite il connettore B del cavo USB nella porta USB del computer.

Lo scanner deve essere collegato direttamente alla porta USB del computer. In caso contrario, può verificarsi un malfunzionamento dello scanner.

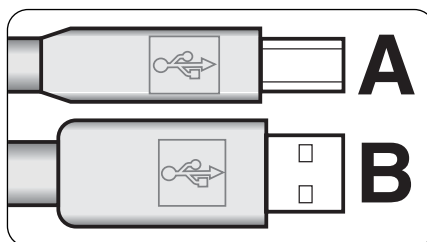

Con sistemi operativi Windows 98, 98SE o 2000 Professional, la prima volta che lo scanner viene collegato al computer compare per alcuni istanti la segnalazione di rilevazione di nuovo hardware. Non è necessaria alcuna operazione. Con Windows 2000, può comparire il messaggio "Digital Signature Not Found..." (Firma digitale non rilevata...). Fate un click sul pulsante "Yes" per completare l'installazione dello scanner.

Con Windows XP, la prima volta che lo scanner viene collegato al computer compare la segnalazione di rilevazione di nuovo hardware. Fate un click sul pulsante "Next" (Successivo). Quando compare il messaggio "not passed Windows Logo testing" (non superata verifica logo Windows), fate un click sul pulsante "Continue" (Prosegui) per completare l'installazione dello scanner.

Collegamento del cavo IEEE 1394 (FireWire)

Collegate una delle estremità del cavo IEEE 1394 alla porta IEEE 1394 dello scanner, e l'altra estremità alla porta IEEE 1394 del computer, assicurandovi che il cavo sia ben inserito.

Lo scanner deve essere collegato direttamente alla porta IEEE del computer. In caso contrario, può verificarsi un malfunzionamento dello scanner.

Con sistemi operativi Windows 98, 98SE o 2000 Professional, la prima volta che lo scanner viene collegato al computer compare per alcuni istanti la segnalazione di rilevazione di nuovo hardware. Non è necessaria alcuna operazione. Con Windows 2000, può comparire il messaggio "Digital Signature Not Found..." (Firma digitale non rilevata...). Fate un click sul pulsante "Yes" per completare l'installazione dello scanner.

Con Windows XP, la prima volta che lo scanner viene collegato al computer compare la segnalazione di rilevazione di nuovo hardware. Fate un click sul pulsante "Next" (Successivo). Quando compare il messaggio "not passed Windows Logo testing" (non superata verifica logo Windows), fate un click sul pulsante "Continue" (Proseguì) per completare l'installazione dello scanner.

Collegamento dell'adattatore CA

1. Collegate la spina dell'adattatore CA al terminale DC dello scanner.
2. Inserite quindi l'adattatore CA nella presa di corrente.

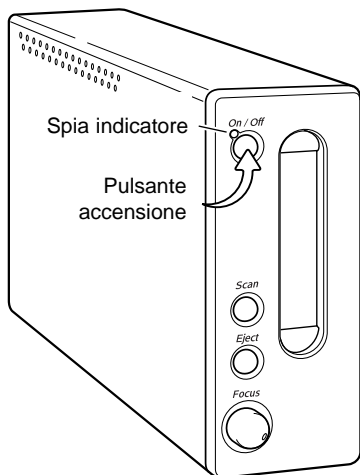
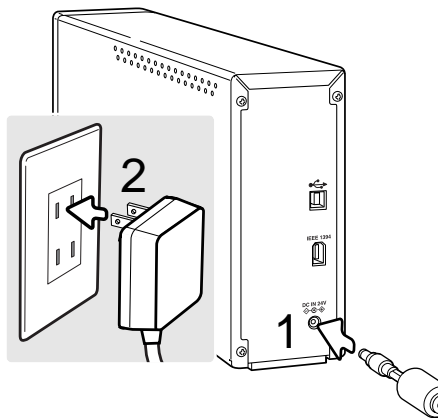

Accensione dello scanner

Premete l'interruttore di accensione per attivare lo scanner. Avviate il computer.

Dopo aver lanciato il software DiIMAGE Scan Utility, durante la fase di avvio dello scanner pulsa la spia indicatore. Lo scanner può essere usato non appena la spia indicatore resta accesa stabilmente.

Utilizzando l'interfaccia IEEE1394 con Windows Me, spegnete sempre il computer prima di spegnere lo scanner, per evitare errori di sistema.

Caricamento dei porta-pellicola

Come maneggiare la pellicola

Per non compromettere i massimi risultati di scansione, eliminate eventuale polvere o tracce di sporco dalla pellicola o dal porta-pellicola. Controllate anche che sul piano di lavoro non ci siano polvere o particelle di sporco. Maneggiate sempre la pellicola sostenendola dai bordi o dal telaietto, evitando di lasciare impronte con le dita. Si consiglia l'uso di guanti di lattice (disponibili presso i negozi fotografici) e, per la pulizia, di panni antistatici, pennellini o pennellini a pompetta specifici per pellicole fotografiche. Eventuali liquidi per la pulizia della pellicola possono essere usati in caso di deposito di grasso, olio o sporco ostinato; ricordatevi di seguire scrupolosamente la procedura e le precauzioni fornite dal produttore del solvente.

Emulsione della pellicola

Per sottoporre a scansione una pellicola, occorre che il lato emulsionato sia rivolto verso il basso. Per controllare il corretto posizionamento, osservate la pellicola: se l'immagine compare invertita, come in uno specchio, il lato emulsionato è rivolto verso il basso. Talvolta alcune immagini rendono difficile questo controllo, in questo caso verificate che i numeri di fotogramma e i contrassegni ai bordi della pellicola risultino leggibili per essere sicuri di aver posizionato il lato emulsionato verso il basso. Per la scansione di diapositive montate, tenete presente che il lato emulsionato è posizionato sulla stessa parte del coperchietto, dove è leggibile la marca della pellicola o il logo del laboratorio di sviluppo.

Caricamento del porta-pellicola 35mm

Il porta-pellicola 35mm FH-M10 accetta spezzoni lunghi fino a 6 fotogrammi. Per aprire il porta-pellicola, sollevate la linguetta e il coperchietto (1).

Posizionate la pellicola con il lato emulsionato rivolto verso il basso, sotto le alette di blocco. Allineate i fotogrammi all'interno delle aperture per la scansione. La freccia "UP" nel porta-pellicola indica il corretto orientamento delle immagini orizzontali.

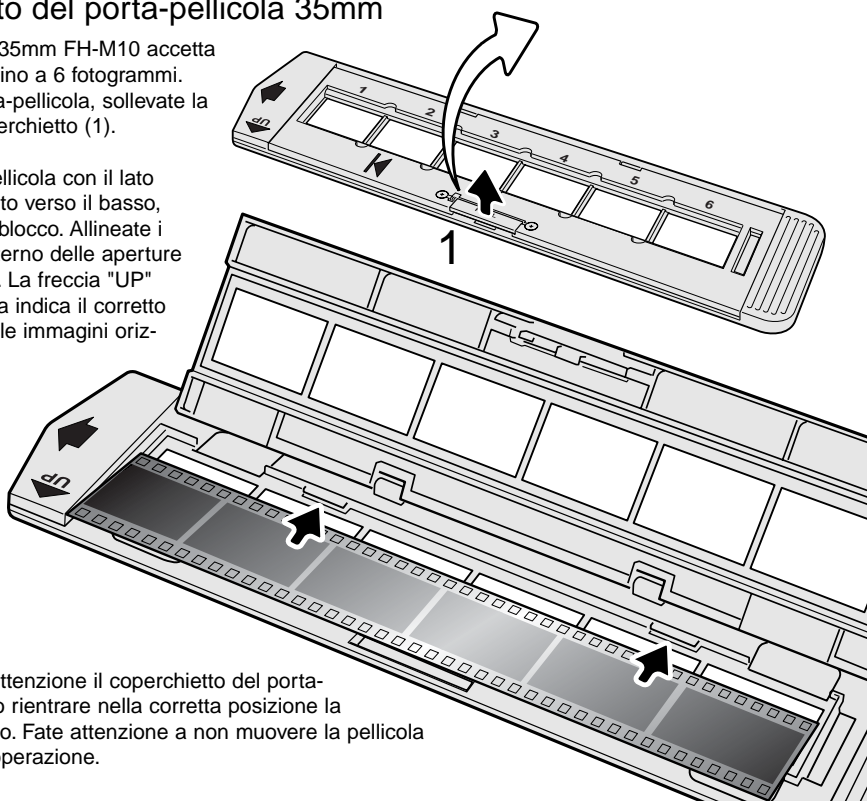

Richiudete con attenzione il coperchietto del porta-pellicola, facendo rientrare nella corretta posizione la linguetta di blocco. Fate attenzione a non muovere la pellicola durante questa operazione.

Caricamento del porta diapositive montate

Il porta-diapositive montate può contenere fino a 4 diapositive 35mm o diapositive APS montate su telaietto. I telaietti devono essere più spessi di 1mm e più sottili di 3,2mm per ottenere un perfetto alloggiamento. Non sottoponete a scansione diapositive montate con telaietto in vetro perché i riflessi delle linee di scansione causerebbero cattivi risultati. Dopo la scansione, non lasciate le diapositive montate all'interno del porta-pellicola.

Per aprire il porta-pellicola, sollevate la linguetta e il coperchietto.

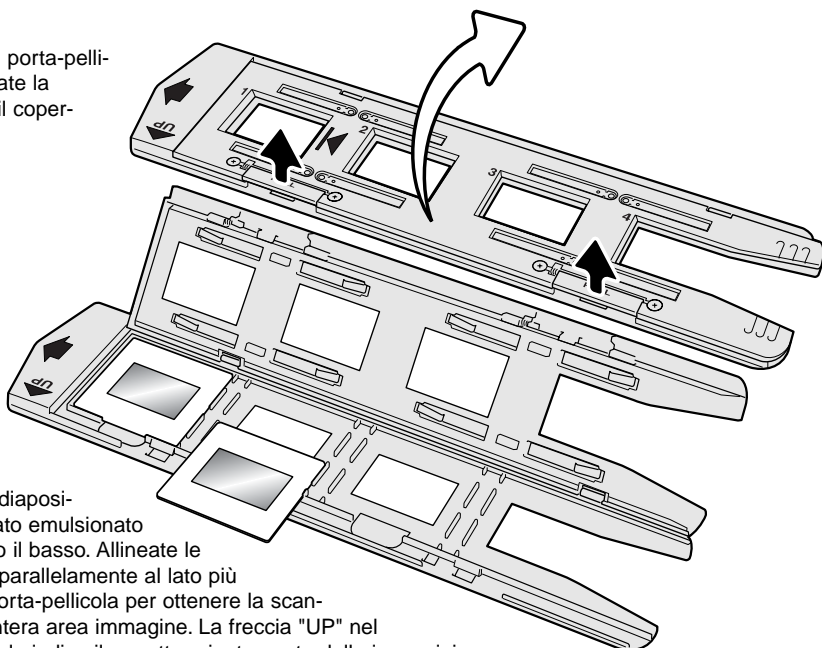

Inserite le diapositive con il lato emulsionato rivolto verso il basso. Allineate le diapositive parallelamente al lato più lungo del porta-pellicola per ottenere la scansione dell'intera area immagine. La freccia "UP" nel porta-pellicola indica il corretto orientamento delle immagini orizzontali.

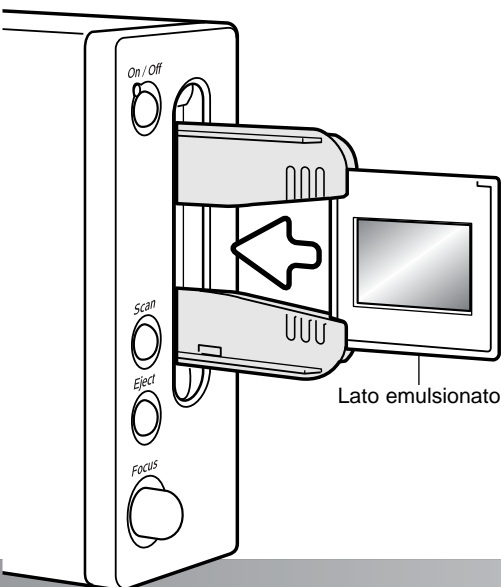

Con il porta-diapositive montate inserito nello scanner, è possibile rimuovere l'ultima diapositiva per sostituirla con una nuova, senza dover estrarre il porta-diapositive. Quando sostituite una diapositiva, fate attenzione a non modificare la posizione del porta-diapositive. E' possibile eseguire una scansione preliminare ogni volta che viene inserita una nuova diapositiva (vedi libretto di istruzioni del software DiIMAGE Scan).

Inserimento del porta-pellicola nello scanner

Prima di usare lo scanner è necessario che sul computer sia installato il software DiIMAGE Scan Utility (vedi libretto di istruzioni del software). Accendete lo scanner e avviate il computer. Lanciate il software DiIMAGE Scan Utility prima di inserire il porta-pellicola nello scanner. Non inserite il porta-pellicola durante l'inizializzazione dello scanner o l'avvio del software; la spia dell'indicatore pulsa durante queste operazioni.

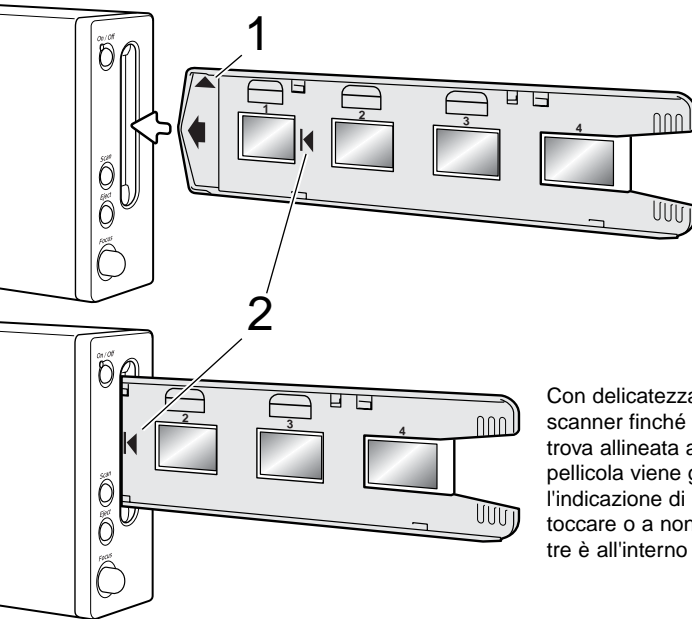

Quando la spia indicatore resta accesa stabilmente, inserite il porta-pellicola nello scanner nella direzione indicata dalla freccia. Mantenete ben dritto il porta-pellicola durante l'inserimento e controllatene l'allineamento con l'indicatore superiore (1).

Con delicatezza, spingete il porta-pellicola nello scanner finché la freccia di indicazione (2) non si trova allineata alla porta dello scanner; il porta-pellicola viene guidato automaticamente oltre l'indicazione di riferimento. Fate attenzione a non toccare o a non ostacolare il porta-pellicola mentre è all'interno dello scanner.

Estrazione del porta-pellicola

Premete il pulsante di espulsione del porta-pellicola sul lato anteriore dello scanner oppure fate un click sul pulsante di espulsione nella finestra principale del software DiIMAGE Scan Utility. Lo scanner espelle automaticamente il porta-pellicola portandolo nella posizione iniziale di inserimento. Non toccate e non ostacolate il movimento del porta-pellicola durante la fuoriuscita. Se lo scanner viene spento prima della fuoriuscita del porta-pellicola, riaccendete lo scanner e il porta-pellicola verrà espulso automaticamente.

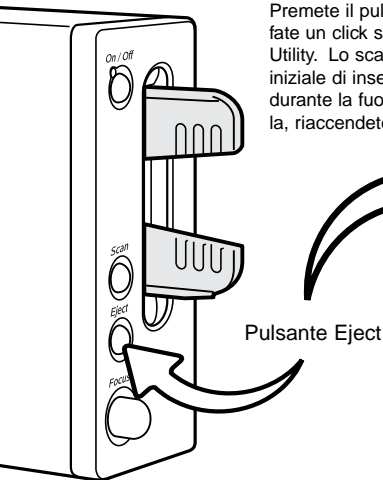

Pulsante Eject

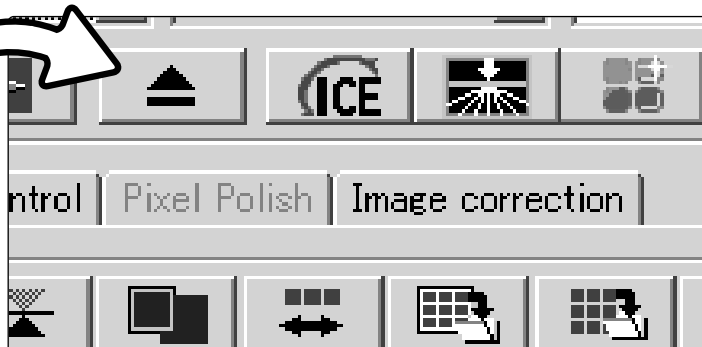

Avvertenze sull'uso dello scanner

Compatibilità con il software DiIMAGE Scan Utility

Il software DiIMAGE Scan Utility è compatibile con la maggior parte dei più innovativi scanner per pellicola Minolta, rendendo così possibile l'utilizzo di più tipi di scanner con la semplice installazione di un unico software.

Le diverse caratteristiche tecniche dei vari modelli di scanner non rendono disponibili alcune funzioni del software. Con questo modello di scanner non sono disponibili le seguenti funzioni anche se descritte nel libretto di istruzioni del software DiIMAGE Scan Utility:

Digital ROC
Digital GEM

Formato pellicola e tipo di impostazione

Prima di effettuare una scansione è necessario selezionare il tipo di pellicola nella finestra principale del software DiIMAGE Scan Utility. Questo scanner non può utilizzare diapositive con telaio montato su vetro e per questo motivo la relativa voce del menu a caduta è disattiva; il formato pellicola non può essere modificato. Fate riferimento al paragrafo relativo al setup dello scanner del libretto di istruzioni del software.

Il tipo pellicola può essere selezionato scegliendo tra pellicole a colori o in bianco e nero, pellicole negative o positive. La pellicola fotografica per la stampa è una pellicola negativa, mentre quella per diapositive è positiva.

Risoluzione dello scanner

La risoluzione massima per il DiIMAGE Scan Elite 5400 è 5400 dpi. La risoluzione in entrata che può essere immessa con il software DiIMAGE Scan Utility si estende da 337 dpi fino alla massima 5400 dpi.

Profili colore dello scanner

Dopo aver installato il software DiIMAGE Scan Utility, i profili colore dello scanner elencati qui in basso vengono installati automaticamente (vedi libretto di istruzioni del software per la locazione). Questi profili sono stati inclusi per l'uso con le operazioni più avanzate di adeguamento del colore con conversioni profilo-a-profilo utilizzate nelle applicazioni di elaborazione immagine o DPT più sofisticate. Usando questi profili, il colore riprodotto può non risultare uguale a quello offerto dal sistema di adeguamento del colore del software Utility. Vedi il paragrafo relativo all'adeguamento del colore nel libretto di istruzioni del software per la locazione del profilo.

MLTF5400.icc - usato con pellicole positive a qualunque profondità colore eccetto 16 bit lineare.

MLTF5400p.icc - usato con pellicole positive con profondità colore 16 bit lineare.

Pulsante Quick Scan e avvio del DiIMAGE Scan

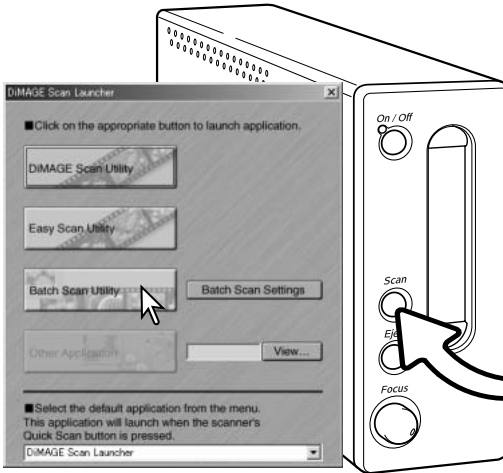

Il pulsante Quick Scan avvia le applicazioni del software DiIMAGE Scan. Premendo questo pulsante, compare la schermata di avvio del DiIMAGE Scan Utility. Fate un click su uno dei pulsanti nella finestra per lanciare l'applicazione desiderata. Il porta-pellicola non deve essere inserito nello scanner.

Pulsante Quick Scan

Facendo un click sul pulsante Batch Scan Utility (Scansione spezzone pellicola) lo scanner viene inizializzato. Quando compare il messaggio "Set-holder", inserite il porta-pellicola nello scanner; tutti i fotogrammi del porta-pellicola saranno sottoposti a scansione e memorizzati, quindi il porta-pellicola sarà espulso automaticamente. Per eseguire la scansione di un nuovo gruppo di fotogrammi, sostituite lo spezzone di pellicola e reinserte il porta-pellicola nello scanner. Fate un click sul pulsante Batch Scan Utility per avviare la nuova scansione. Lo scanner deve essere inizializzato solo alla scansione del primo porta-pellicola.

Per modificare o confermare l'impostazione di scansione, fate un click sul pulsante delle impostazioni (vedi il libretto di istruzioni del software DiIMAGE Scan Utility).

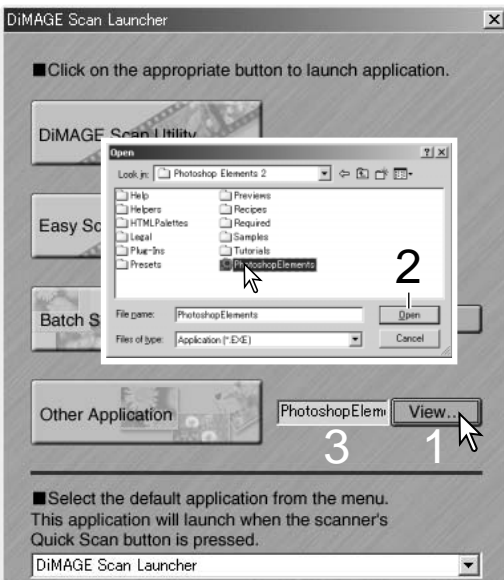

L'opzione di avvio del software applicativo può essere usata per aprire direttamente l'applicazione di elaborazione immagini con la quale sarà utilizzato lo scanner.

Per scegliere l'applicazione, fate un click sul pulsante View (Visualizza) (1); si apre la finestra di dialogo per l'apertura delle applicazioni. Fate un click sull'applicazione scelta per evidenziarla. Fate un click sul pulsante Open (Apri) (2) per completare la procedura; il nome dell'applicazione compare nel riquadro di avvio del software applicativo (3).

■ Select the default application from the menu.
This application will launch when the scanner's
Quick Scan button is pressed.

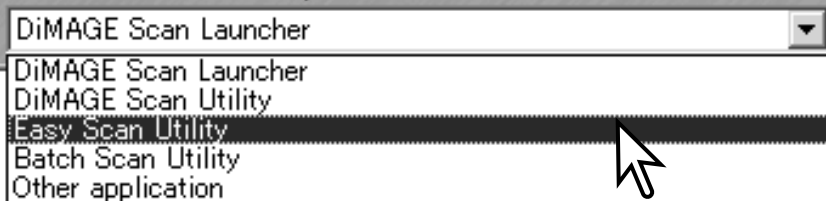

Il pulsante Quick Scan può essere usato per lanciare direttamente una singola applicazione. Selezionate l'applicazione nel menu a caduta alla base del riquadro di avvio del software applicativo. Ogni volta che viene premuto il pulsante Quick Scan, si attiverà l'applicazione scelta.

Se è selezionata l'opzione Batch Scan Utility, lo scanner viene inizializzato la prima volta che viene premuto il pulsante Quick Scan, quindi compare il messaggio di inserimento del porta-pellicola. Per la scansione di successivi spezzoni di pellicola, è sufficiente inserire il porta-pellicola e premere il pulsante Quick Scan.

Richieste di sistema per la funzione Pixel Polish

Per usare Pixel Polish (pulizia dei pixel) il computer deve rispondere alle seguenti richieste di sistema.

Computer PC / AT compatibili	ComputerMacintosh
256 MB di RAM. Consigliati 512 MB	256 MB di RAM oltre alla memoria necessaria per il sistema operativo e le applicazioni. Consigliati 512 MB
1,2 GB di spazio disponibile su hard disk. Consigliati 2,0 GB	

Mac OS 8.6 - 9.2.2: allocate le richieste di RAM indicate in tabella all'Easy Scan Utility o al DiIMAGE Scan Utility se utilizzati come applicazioni autonome. Se il DiIMAGE Scan Utility viene utilizzato tramite un'applicazione di elaborazione immagini, aggiungete la memoria indicata a quella necessaria per l'applicazione ospite.

Windows 2000 o XP: impostate la memoria virtuale in misura quattro volte superiore alla RAM indicata in tabella.

Selettore di messa a fuoco manuale

Lo scanner può essere messo a fuoco manualmente tramite il selettore di messa a fuoco. Questo selettore deve essere attivato tramite la finestra delle opzioni del DiMAGE Scan Utility (vedi libretto di istruzioni del software). Quando è attivo il selettore di messa a fuoco manuale, il sistema di autofocus dello scanner viene disattivato e le altre funzioni di messa a fuoco dello scanner non sono operative.

Con l'immagine visualizzata nella finestra di scansione preliminare, fate un click sul pulsante di messa a fuoco manuale. Il puntatore del mouse si modifica in cursore di messa a fuoco. Per annullare questa funzione, rifate un click sul pulsante di messa a fuoco manuale.

Fate un click sull'area dell'immagine che volete usare per calcolare la messa a fuoco. Per migliori risultati, scegliete un'area ricca di dettagli o ben contrastata. La funzione di messa a fuoco manuale non è in grado di operare su un soggetto con scarso contrasto come un cielo perfettamente azzurro o grigio. Si apre la finestra di misurazione della messa a fuoco.

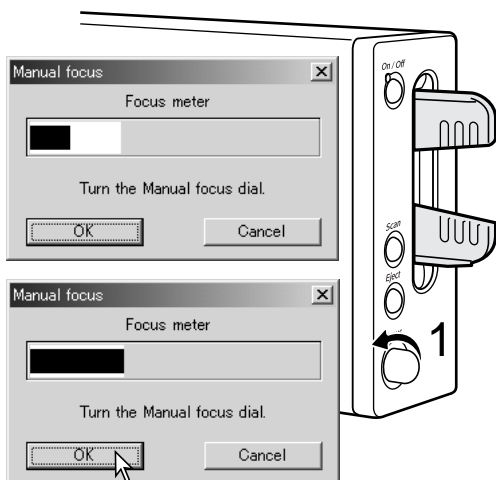
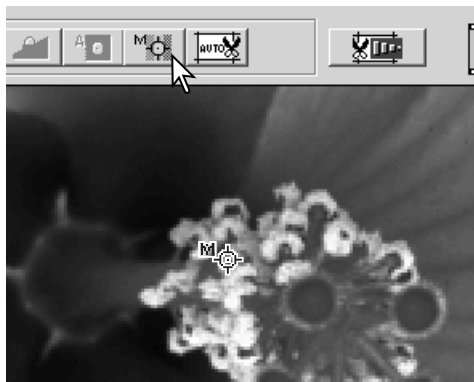

Ruotate il selettore di messa a fuoco (1) finché le barre del nero e del bianco non vengono a posizionarsi sulla massima estensione. La barra del nero indica le modifiche nella messa a fuoco, mentre quella del bianco segnala la massima estensione della barra del nero e il punto di maggior nitidezza. Durante questa operazione non toccate o non ostacolate il porta-pellicola.

Fate un click su OK o premete sulla tastiera i tasti Return/Enter per impostare la messa a fuoco. Si avvia una nuova scansione preliminare che sostituirà l'immagine in uso.

Per migliori risultati, la messa a fuoco dovrebbe essere effettuata per ogni immagine sottoposta a scansione. All'espulsione del porta-pellicola, la posizione di messa a fuoco manuale viene annullata.

Richieste di sistema per Digital ICE

Per usare Digital ICE il computer deve rispondere alle seguenti richieste di sistema.

Computer PC / AT compatibili	Computer Macintosh
256 MB di RAM. Consigliati 512 MB	256 MB di RAM oltre alla memoria necessaria per il sistema operativo e le applicazioni. Consigliati 512 MB
1,2 GB di spazio disponibile su hard disk. Consigliati 2,0 GB	

Adobe Photoshop Elements

Vi consigliamo di registrare la vostra copia di Adobe Photoshop Elements. La registrazione può essere effettuata on line, tramite fax o con e-mail. Per effettuare la registrazione on line, durante l'installazione seguite le istruzioni che compaiono sul monitor. Se preferite registrare il software con fax o e-mail, leggete le istruzioni contenute nella cartella di registrazione all'interno della cartella delle informazioni tecniche nel CD-ROM di Adobe Photoshop Elements.

Computer PC / AT compatibili	Computer Macintosh
Processore Pentium	Processore PowerPC
Windows 98, 98 Second Edition, Me, 2000, o XP.	Mac OS 9.1, 9.2.x, o Mac OS X 10.1.3 - 10.1.5.
Internet Explorer 5.0, 5.5, o 6.0.	128 MB di RAM (con memoria virtuale on)
128 MB di RAM disponibile	
150 MB di spazio disponibile su hard disk	350 MB di spazio disponibile su hard disk

Monitor a colori in grado di visualizzare migliaia di colori con risoluzione di almeno 800 X 600

Il DiMAGE Scan Utility può essere aperto da Photoshop Elements tramite l'opzione Import del menu File. Con sistemi Macintosh, il modulo plug-in del DiMAGE Scan Utility deve essere inizialmente installato nella cartella import/export di Photoshop Elements all'interno della cartella plug-in.

Con Adobe Photoshop Elements non possono essere aperti file immagine con profondità colore 16 bit o 16 bit lineare. Per maggiori informazioni fate riferimento alla sezione relativa alle operazioni avanzate di scansione del libretto di istruzioni del software DiMAGE Scan Utility.

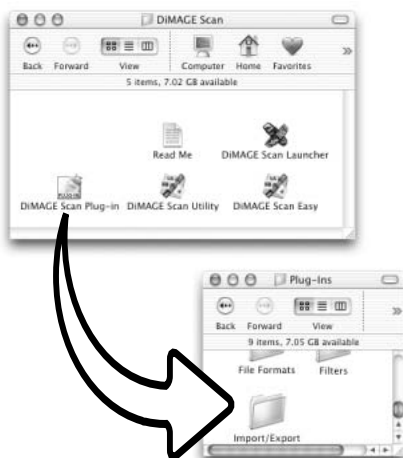

Lista file tipo di utilizzo

Il tipo di utilizzo può essere usato per richiamare impostazioni di scansione in base all'uso finale dell'immagine. Per maggiori informazioni, vedi il paragrafo delle operazioni di scansione finale del libretto di istruzioni del DIMAGE Scan Utility. La seguente tabella elenca i parametri dei file del tipo di utilizzo offerti dallo scanner.

CATEGORY	JOB NAME	INPUT RES.	OUTPUT RES.	MAG.	UNIT	INPUT W	INPUT SIZE H	INPUT LOCK	OUTPUT W	OUTPUT SIZE H	OUTPUT LOCK
Default	Default	1350	300	450	pixel	1950	1308	OFF	1950	1308	OFF
ColorLaserPrinter	A4Full	5120	600	853	mm	34.82	24.62	OFF	297	210	ON
	A4Half	3609	600	601	mm	34.94	24.63	OFF	210	148	ON
	A4Quarter	2560	600	426	mm	34.74	24.65	OFF	148	105	ON
	LetterFull	5264	600	877	inch	1.24	0.97	OFF	10.9	8.5	ON
	LetterHalf	3531	600	588	inch	1.45	0.93	OFF	8.5	5.45	ON
	LetterQuarter	2632	600	438	inch	1.24	0.97	OFF	5.45	4.25	ON
Photosensitive	A3Full	4828	400	1207	mm	34.8	24.61	OFF	420	297	ON
	A4Full	3414	400	853	mm	34.82	24.62	OFF	297	210	ON
	A5Full	2405	400	601	mm	34.94	24.63	OFF	210	148	ON
	LetterFull	3510	400	877	inch	1.24	0.97	OFF	10.9	8.5	ON
	LetterHalf	2354	400	588	inch	1.45	0.93	OFF	8.5	5.45	ON
	LetterQuarter	1755	400	438	inch	1.24	0.97	OFF	5.45	4.25	ON
	8x10	3303	400	825	inch	1.21	0.97	OFF	10	8	ON
	11x14	4535	400	1133	mm	31.42	24.62	OFF	356	279	ON
	10x12	4129	400	1032	mm	29.55	24.61	OFF	305	254	ON
	2L	2065	400	516	mm	34.5	24.61	OFF	178	127	ON
	PostCard4x6	1662	400	415	inch	1.45	0.96	OFF	6	4	ON
Ink-Jet & Dye-Sub Printer	A2Full	5120	300	1706	mm	34.82	24.62	OFF	594	420	ON
	SuperB	4010	300	1336	mm	36.15	24.63	OFF	483	329	ON
	A3Full	3620	300	1206	mm	34.83	24.63	OFF	420	297	ON
	A4Full	2560	300	853	mm	34.82	24.62	OFF	297	210	ON
	A4Half	1805	300	601	mm	34.94	24.63	OFF	210	148	ON
	A4Quarter	1280	300	426	mm	34.74	24.65	OFF	148	105	ON
	LetterFull	2632	300	877	inch	1.24	0.97	OFF	10.9	8.5	ON
	LetterHalf	1766	300	588	inch	1.45	0.93	OFF	8.5	5.45	ON
	LetterQuarter	1316	300	438	inch	1.24	0.97	OFF	5.45	4.25	ON
	Photo4x6	1227	300	409	mm	36.67	24.45	OFF	150	100	ON
	Photo3x5	1085	300	361	mm	35.18	24.65	OFF	127	89	ON
Web Page	1240x836	863	72	1198	pixel	1240	836	OFF	1240	836	ON
	1112x750	775	72	1076	pixel	1112	750	OFF	1112	750	ON
	984x663	685	72	951	pixel	984	663	OFF	984	663	ON
	792x534	552	72	766	pixel	792	534	OFF	792	534	ON
	760x512	529	72	734	pixel	760	512	OFF	760	512	ON
	600x404	417	72	579	pixel	600	404	OFF	600	404	ON
	320x240	338	72	469	pixel	320	240	OFF	320	240	ON
Photo CD	PhotoCD2048x3072	2127	300	709	pixel	3072	2048	OFF	3072	2048	ON
	PhotoCD1024x1536	1064	300	354	pixel	1536	1024	OFF	1536	1024	ON
	PhotoCD512x768	532	300	177	pixel	768	512	OFF	768	512	ON
Screen	1920x1200	1330	72	1847	pixel	1920	1200	OFF	1920	1200	ON
	1600x1200	1239	72	1720	pixel	1600	1200	OFF	1600	1200	ON
	1280x1024	1057	72	1468	pixel	1280	1024	OFF	1280	1024	ON
	1280x960	991	72	1376	pixel	1280	960	OFF	1280	960	ON
	1152x870	898	72	1247	pixel	1152	870	OFF	1152	870	ON
	1024x768	793	72	1101	pixel	1024	768	OFF	1024	768	ON
	832x624	645	72	895	pixel	832	624	OFF	832	624	ON
	800x600	620	72	861	pixel	800	600	OFF	800	600	ON
	640x480	496	72	688	pixel	640	480	OFF	640	480	ON
Document	A4Half	433	72	601	mm	34.94	24.63	OFF	210	148	ON
	A4Quarter	338	72	469	mm	31.56	22.39	OFF	148	105	ON
	A4Eighth	338	72	469	mm	22.39	15.78	OFF	105	74	ON
	LetterHalf	424	72	588	inch	1.45	0.93	OFF	8.5	5.45	ON
	LetterQuarter	338	72	469	inch	1.16	0.91	OFF	5.45	4.25	ON
	LetterEighth	338	72	469	inch	0.91	0.58	OFF	4.25	2.72	ON
FilmRecorder	4K	2836	2400	118	pixel	4096	2731	OFF	4096	2731	ON
	2K	1418	2400	59	pixel	2048	1365	OFF	2048	1365	ON

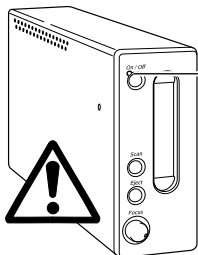

Disconnessione dello scanner

Controllate che la spia indicatore non stia pulsando prima di disconnettere lo scanner.

Disconnessione del cavo USB

Chiudete il software DiMAGE Scan Utility. Controllate che la spia indicatore non stia pulsando. Spegnete lo scanner e disconnettete il cavo.

Disconnessione del cavo IEE con 2000 professional, XP e Macintosh

Chiudete il software DiMAGE Scan Utility. Controllate che la spia indicatore non stia pulsando. Spegnete lo scanner e disconnettete il cavo.

Disconnessione del cavo IEE con Windows ME

Spegnete il computer, quindi spegnete lo scanner; il cavo può ora essere disconnesso. Non usate mai la procedura di disconnessione o espulsione dell'hardware, per evitare il rischio di errori di sistema.

Con Minolta nella storia

Il 20 febbraio 1962, John Glenn è divenuto famoso in tutto il mondo per essere stato il primo americano ad effettuare un'orbita intorno alla terra. A bordo aveva con sé la sua inseparabile fotocamera Minolta Hi-matic per immortalare lo storico evento. Nell'arco di 4 ore, 55 minuti e 23 secondi la navicella spaziale ha effettuato tre orbite intorno al nostro pianeta alla velocità di 28.000 kph (17.500 mph).

John Glenn ha visitato i nostri stabilimenti di Sakai il 24 maggio 1963 ed ha piantato una palma per commemorare l'evento.

Questa palma si staglia ancora oggi rigogliosa nel parco della nostra azienda ed ha raggiunto gli otto metri di altezza.

E la fotocamera? Non è certamente andata perduta! Attualmente è esposta allo Smithsonian

Institution's National Air and Space Museum di Washington D.C. Questa fotocamera e altri oggetti

della spedizione di John Glenn con la Mercury 7 si trovano nella Galleria 210, "Apollo to the Moon."



Soluzione di possibili problemi

Questo paragrafo illustra la soluzione di eventuali problemi che possono presentarsi utilizzando lo scanner. Per inconvenienti di maggior rilievo o in caso di danni all'apparecchio, oppure se l'inconveniente dovesse verificarsi con una certa frequenza, rivolgetevi al vostro rivenditore di fiducia o a un Centro specializzato Minolta.

SINTOMO o MESSAGGIO	SOLUZIONE
All'avvio del software compare il messaggio: impossibile la conferma di connessione con lo scanner	Controllate il corretto inserimento del cavo nel computer e nello scanner. Spegnete e riaccendete lo scanner. Fate un click su OK per continuare
All'avvio del software Utility compare il messaggio: la porta dello scanner deve essere chiuso	Chiudete la porta dello scanner (p. 22). Fate un click su OK per continuare
<ul style="list-style-type: none"> • Il software Utility si blocca • Il tempo di scansione si allunga sensibilmente 	Spegnete lo scanner. Abbandonate l'applicazione di elaborazione immagine in uso ed aumentate la sua allocazione di memoria. Riavviate il computer e riaccendete lo scanner
Nella scansione di pellicole negative a colori le immagini hanno dei colori non aderenti al vero	Controllate di aver selezionato l'opzione pellicola negativa a colori nella finestra principale del software e sottoponete nuovamente a scansione l'immagine; oppure bilanciate il colore dell'immagine utilizzando gli strumenti di elaborazione immagine offerti dal software. Se il problema dovesse persistere, reinstallate il software DiIMAGE Scan Utility
L'immagine prodotta dalla scansione non è nitida	Selezionate l'opzione autofocus nel riquadro delle opzioni, oppure usate l'AF localizzato o la messa a fuoco manuale
Utilizzando il selettore di messa a fuoco manuale, l'immagine prodotta dalla scansione non è nitida. Il cursore viene visualizzato nella finestra di dialogo di messa a fuoco manuale	Attivate la funzione del selettore di messa a fuoco manuale nella finestra di dialogo delle opzioni
Il sistema AF dello scanner non funziona	Disattivate la funzione del selettore di messa a fuoco manuale nella finestra di dialogo delle opzioni
Durante la scansione compare il messaggio di impossibilità di verifica della posizione home	Il porta-pellicola è stato ostacolato durante la scansione. Spegnete lo scanner e riavviate il computer
La spia dell'indicatore pulsa rapidamente	La porta dello scanner era aperta durante il setup. Richiudetela e spegnete lo scanner. Riaccendete lo scanner e riavviate il software
Compare il messaggio di impostazione del porta-pellicola	Reinserite il porta-pellicola nello scanner
Compare il messaggio di segnalazione di tipo pellicola non compatibile con il porta-pellicola	Impostate il corretto tipo di pellicola nel software DiIMAGE Scan Utility, oppure controllate di aver inserito il corretto porta-pellicola nello scanner
Compare il messaggio di memoria insufficiente	Aumentate la richiesta di memoria per l'applicazione ospite. Se avete effettuato scansioni multiple, chiudete e riavviate l'applicazione ospite
L'immagine visualizzata in anteprima con il DiIMAGE Scan Utility presenta colori non aderenti al vero	Estraete il porta-pellicola e chiudete la porta dello scanner. Premete i tasti Shift + Ctrl + I (Windows) o Command + Ctrl + I (Macintosh) per inizializzare lo scanner

Verifica dell'installazione del software con Windows

Se lo scanner è stato collegato al computer prima di aver installato il software DiMAGE Scan Utility, il computer potrebbe non riconoscere lo scanner. Attenetevi alle seguenti istruzioni per verificare che il driver sia stato installato correttamente.

1. *Windows 98, 2000, Me*: fate un click con il tasto destro del mouse sull'icona My computer (Risorse del computer). Nel menu a comparsa selezionate Proprietà.
Windows XP: dal menu di Avvio, selezionate il pannello di controllo, fate un click sulla categoria Prestazioni e manutenzione. Fate un click sul pulsante System per aprire la finestra delle proprietà di sistema.
2. *Windows 2000 e XP*: selezionate l'etichetta Hardware nella finestra delle proprietà e fate un click sul pulsante dell'unità principale.
Windows 98 e Me: fate un click sull'etichetta dell'unità principale nella finestra delle proprietà.
3. Il file del driver deve essere posizionato nella locazione del dispositivo di elaborazione immagini nell'unità principale. Fate un click sulla locazione per visualizzare i file, il dispositivo di elaborazione immagini è identificato come MINOLTA DiMAGE Scan Elite5400.

Se il file non risulta nella locazione del dispositivo di elaborazione immagini, aprite la locazione degli altri dispositivi dell'unità principale: se il file MINOLTA DiMAGE Scan Elite5400 risulta nell'elenco, attenetevi alle seguenti istruzioni per cancellare il driver.

1. Fate un click per selezionare il driver da cancellare.
2. *Windows 2000 e XP*: fate un click sul pulsante Action per visualizzare il menu a comparsa. Selezionate l'opzione di disinstallazione. Si apre la finestra di richiesta di conferma. Fate un click sul pulsante Yes, per confermare la rimozione del driver dal sistema.
Windows 98 e Me: fate un click sul pulsante Remove. Si apre la finestra di richiesta di conferma. Fate un click sul pulsante Yes, per confermare la rimozione del driver dal sistema.
3. Riavviate il computer. Controllate che il driver sia nella corretta locazione seguendo la procedura indicata nella parte iniziale di questa pagina.

Con sistemi operativi Windows 98, 98SE o 2000 Professional, la prima volta che lo scanner viene collegato al computer compare per alcuni istanti la segnalazione di rilevazione di nuovo hardware. Non è necessaria alcuna operazione. Con Windows 2000, può comparire il messaggio "Digital Signature Not Found..." (Firma digitale non rilevata...). Fate un click sul pulsante "Yes" per completare l'installazione dello scanner.

Con Windows XP, la prima volta che lo scanner viene collegato al computer compare la segnalazione di rilevazione di nuovo hardware. Fate un click sul pulsante "Next" (Successivo). Quando compare il messaggio "not passed Windows Logo testing" (non superata verifica logo Windows), fate un click sul pulsante "Continue" (Proseguì) per completare l'installazione dello scanner.

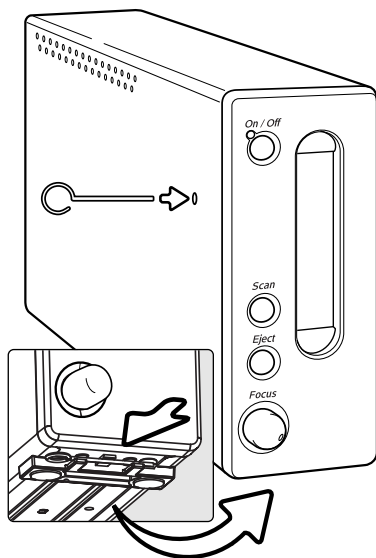

Chiusura della porta dello scanner

La porta anteriore si chiude automaticamente dopo la rimozione del porta-pellicola. La porta deve essere chiusa per inizializzare lo scanner.

Se la porta anteriore non si chiude automaticamente, potrà essere chiusa manualmente utilizzando il dispositivo di reset fornito nella confezione. Inserite il dispositivo nel foro laterale dello scanner finché non viene rilasciato lo sblocco della porta. Non forzate l'inserimento del dispositivo nello scanner.

Il dispositivo di reset deve essere riposto nello speciale alloggiamento alla base dello scanner. Fate scorrere il dispositivo tra i ganci di fermo anteriori e posteriori, come mostrato in figura.

Supporti tecnici

Per qualsiasi informazione inerente l'installazione, le precauzioni per l'interfaccia USB o IEEE 1394, la compatibilità del prodotto, vi invitiamo a contattare il vostro negoziante di fiducia. Qualora il negoziante non sia in grado di aiutarvi, rivolgetevi al Centro specializzato Minolta. Se chiamate il Centro specializzato Minolta, ricordate di tenere a portata di mano i seguenti dati informativi:

1. Marca e modello del vostro computer, sistema operativo installato
2. RAM disponibile per le applicazioni e spazio su hard-disk
3. Altre unità USB, IEEE 1394 o FireWire collegate
4. Numero di versione del DiIMAGE Scan Utility. Per visualizzare il numero di versione, posizionate il mouse sulla barra di stato della finestra principale
5. Descrizione del problema
6. Messaggio che compare sullo schermo quando si verifica il problema
7. Frequenza del problema

Garanzia e registrazione del prodotto

Vi invitiamo a compilare il tagliando di registrazione del prodotto e il tagliando di garanzia. Dopo la registrazione, potrete ricevere informazioni sui nuovi prodotti, sugli aggiornamenti del software e supporti tecnici.

Caratteristiche tecniche

Sistema di scansione:	Pellicola mobile, sensore fisso, a passaggio singolo
Tipo pellicola:	Negative/ positive, a colori/ bianco e nero
Formati pellicola:	pellicole 35mm montate o a spezzone
Dimensioni di scansione:	24.61 x 36.69mm (5232 x 7800 pixel)
Risoluzione ottica in entrata:	5400 dpi
Sensore immagine:	CCD colori primari a 3 linee con 5300 pixel per linea
Conversione A/D:	16 bit
Profondità colore:	8 bit e 16 bit per canale colore
Gamma dinamica:	4.8
Illuminazione:	Lampada fluorescente a catodo freddo
Messa a fuoco:	Autofocus, AF localizzato, messa a fuoco manuale
Interfaccia:	IEEE1394 e USB 2.0 (USB 1.1 compatibile)
Assorbimento:	Max 30 W
Dimensioni (L x A x P):	65 x 165 x 360 mm
Peso (circa):	2,5 kg
Condizioni operative:	Temperatura 10-35°C, umidità 15-80% senza condensa
Condizioni di conservazione:	Temperatura -20-60°C, umidità 15-80% senza condensa

Tempi di scansione (approssimativi):

	USB 2.0*	IEEE1394*	FireWire**
Indice scansione	15 sec.	15 sec.	16 sec.
Prescansione	10 sec.	10 sec.	12 sec.
Scansione	60 sec.	68 sec.	69 sec.

Il tempo di scansione varia in relazione alle opzioni impostate. Il tempo di scansione di pellicole negative può essere più lungo di quello per pellicole positive. Con porta-diapositive montate SH-M10, pellicola positiva a colori, senza esposizione automatica, senza correzione immagine, scansione 5400dpi 8-bit.

Condizioni di verifica:

*Windows: Pentium IV 2.53 GHz, Windows XP Professional, 1 GB di RAM, 60.9 GB di spazio su hard disk, porta USB incorporata, interfaccia IEEE Melco IFC-ILP4, Adobe Photoshop ver. 7.0.1.

**Macintosh: PowerPC G4 1 GHz, Mac OS X 10.2.1, 1 GB di RAM, 70.7 GB di spazio su hard disk, porta Apple FireWire, Adobe Photoshop ver. 7.0.1.

Le caratteristiche indicate si basano sulle ultime informazioni disponibili al momento della stampa e possono essere sottoposte a modifica senza alcun preavviso.



Garanzia di supporto per tutti i nostri prodotti digitali 24 ore al
giorno consultando il sito
www.minoltasupport.com.

Tutte le novità dei settori fotocamere, composizione immagini,
elaborazione immagini digitali: scoprite il fantastico mondo di
Minolta visitando il sito
www.minoltaphotoworld.com

© 2003 Minolta Co., Ltd. under the Berne Convention
and the Universal Copyright Convention.

0-43325-53204-7

9222-2890-16 AV-A304/ME200304
Printed in Germany