

MINOLTA

The essentials of imaging

www.minolta.ru

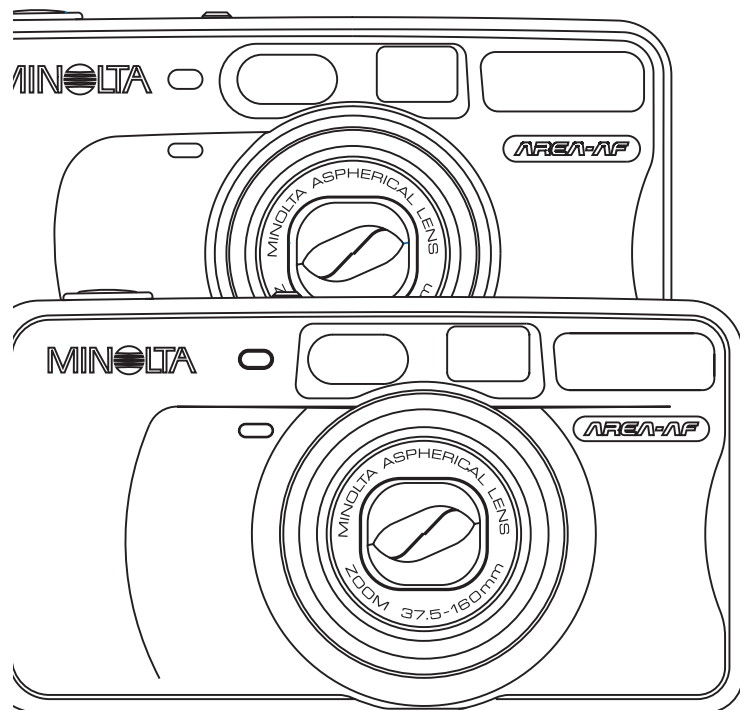

FREEDOM ZOOM 140/160

RIVA ZOOM 140/160



РУКОВОДСТВО ПО ЭКСПЛУАТАЦИИ

СОДЕРЖАНИЕ

Благодарим Вас за приобретение фотокамеры Minolta. Прежде чем начать использовать Вашу новую фотокамеру, пожалуйста, внимательно прочтите данное Руководство по эксплуатации, содержащее важную информацию по использованию и хранению фотокамеры.

В данном Руководстве объединены описания для двух моделей: Freedom/Riva Zoom 140/160.

Описания, относящиеся к какой-то конкретной модели, в тексте обозначены как “**140 модель**” или “**160 модель**.”

Правильное использование 4

ВВЕДЕНИЕ

Описание составных частей 10

Присоединение ремешка 16

Установка батареи 17

Индикатор состояния батареи 18

Установка плёнки 19

ОСНОВНЫЕ ФУНКЦИИ

Автоматический режим..... 22

Area-AF. Индикатор Пространственного автофокуса 27

Удержание фокуса - Area AF 28

Диапазон фокусировки 29

Особые ситуации фокусировки 30

При макросъёмке 32

Перемотка плёнки..... 34

ДОПОЛНИТЕЛЬНЫЕ ФУНКЦИИ

Выбор режима автофокусировки..	36
Пространственный автофокус (Area AF)	37
Управление индикатором зоны фокусировки	38
Точечный автофокус (Spot AF) ..	40
Удержание фокуса - точечный автофокус	41
Целевой автофокус (Target AF)..	42
Режимы работы вспышки	44
Радиус действия вспышки	46
Автовспышка	47
Автовспышка с подавлением эффекта “красных глаз”	48
Принудительная вспышка	49
Отключение вспышки	50
“Ночной портрет”	51

Коррекция экспозиции	52
Автоспуск	53
Непрерывная съёмка	55
Для владельцев модели спеча- тыванием даты	57
Впечатывание даты и времени ..	57
Дистанционное управление	63
Яркость видоискателя	70

ПРИЛОЖЕНИЕ

Уход и хранение	73
Технические характеристики	78

ПРАВИЛЬНОЕ И БЕЗОПАСНОЕ ИСПОЛЬЗОВАНИЕ

Прежде чем начать использовать Вашу новую фотокамеру, пожалуйста, внимательно прочтите и разберитесь со всеми предупреждениями.

ВНИМАНИЕ

При неправильном использовании батареи могут перегреваться, выделять химические вещества и даже взорваться, что может привести к ранениям.

Не пренебрегайте следующими предупреждениями:

- Всегда используйте батареи, указанные только в данном Руководстве.
- Не устанавливайте батареи с нарушением полярности (+/–).
- Не используйте повреждённые или изношенные батареи.
- Не подвергайте батареи воздействию огня, высоких температур или воды.
- Не пытайтесь разбирать, перезаряжать или коротить батареи.
- Не храните батареи около металлических предметов или в них.
- Не используйте протекшие батареи. Если жидкость из батарей попала в глаза, немедленно промойте их большим количеством свежей воды и обратитесь к врачу. Если жидкость из батарей попала на кожу или одежду, тщательно промойте эту область водой.

- При утилизации литиевых батарей, заклейте контакты батареи липкой лентой для предупреждения короткого замыкания; всегда следуйте местным правилам по утилизации батарей.
- Не разбирайте фотокамеру. Электрический шок может вызвать ранения, если Вы дотронетесь до высоковольтной цепи внутри камеры. При возникновении необходимости ремонта, обратитесь в сервисный центр компании Minolta.
- Немедленно достаньте батарею и прекратите использование камеры, если она упала или подверглась удару, который подействовал на камеру, особенно на вспышку. Вспышка оснащена высоковольтной электрической цепью. Продолжение использования повреждённого продукта может привести к ранениям или вызвать пожар.
- Батарейки и маленькие детали, которые могут быть проглочены, храните в недоступном для детей месте. Немедленно обратитесь к врачу, если Вы или Ваши близкие проглотили какую-либо деталь.
- Храните фотокамеру в недоступном для детей месте. Соблюдайте осторожность при пользовании фотокамерой, когда дети находятся вокруг Вас.

Продолжение на следующей странице.

ПРАВИЛЬНОЕ И БЕЗОПАСНОЕ ИСПОЛЬЗОВАНИЕ

- Не направляйте вспышку прямо в глаза, чтобы не повредить их.
- Не направляйте вспышку на водителей автотранспортных средств, т.к. это может отвлечь их внимание и вызвать временное ослепление, что может привести к аварии.
- Не смотрите на солнце или яркий свет через видоискатель, т.к. это может привести к повреждению зрения или даже вызвать слепоту.
- Не мочите фотокамеру водой или другими жидкостями и не снимайте мокрыми руками. Если жидкость попала внутрь камеры, немедленно достаньте батарею и прекратите использование камеры. Использование залитой водой камеры может привести к выходу её из строя или электрошоку.
- Не используйте камеру вблизи легковоспламеняющихся газов или жидкостей, таких как бензин, сжиженный газ или растворитель для краски. Не используйте легковоспламеняющиеся продукты, такие как спирт, бензин или растворитель для краски для очистки фотокамеры. Использование легковоспламеняющихся очистителей и растворителей может вызвать взрыв или пожар.

- Если камера распространяет странный запах, нагревается или появился дым, немедленно прекратите её использование и выньте батарею. Продолжение использования повреждённого продукта или его частей может вызвать ранения или пожар.
- При возникновении необходимости ремонта, обратитесь в сервисный центр компании Minolta.

ОСТОРОЖНО

- Не используйте и не храните фотокамеру в жарких или сырых местах, таких как отделение для перчаток или багажник автомобиля, так как это может повредить фотокамеру и стать впоследствии причиной ранений.
- Если батареи протекли, прекратите использование фотокамеры.
- При отключении фотокамеры или активации автоотключения питания камеры, объектив автоматически будет задвинут в камеру. Не прикасайтесь к цилиндру объектива во время его движения, чтобы не повредить механизм.
- Не пользуйтесь вспышкой, когда она находится в контакте с людьми или предметами. При срабатывании вспышка может сильно нагреваться.

Продолжение на следующей странице.

ПРАВИЛЬНОЕ И БЕЗОПАСНОЕ ИСПОЛЬЗОВАНИЕ

Данное устройство (фотокамера) соответствует части 15 Правил FCC Rules. Использование связано со следующими двумя условиями:

- 1) Данное устройство не может причинить вред;
- 2) Данное устройство должно поглощать любое воспринимаемое излучение, включая излучение, которое может вызвать нежелательное функционирование. Изменение или модернизация, не одобренная стороной, ответственной за разрешение, может повлечь отмену прав пользователя на использование оборудования.

Данное оборудование было протестировано и, в соответствии с частью 15 Правил FCC Rules, отнесено к классу цифровых устройств Class B. К устройствам данного класса предъявляются специальные требования, направленные на ограничение отрицательного влияния устройства при использовании в жилых помещениях.

Оборудование создает, использует и может испускать электромагнитную энергию и, при не соответствующих инструкции установке и использовании может производить вредное влияние на радио коммуникации.

Однако нет гарантии, что и при правильной установке не будет вредного влияния на радио и телеприемники, которое может быть определено путем включения и выключения устройства. Пользователю советуем попробовать исправить положение одним из следующих способов:

- переориентировать или переместить приемную антенну;
- увеличить расстояние между оборудованием и приёмником;
- подключить устройство и приёмник к розеткам разных цепей питания;
- обратиться к дилеру или радио/TV технику за помощью.

Данный аппарат Class B соответствует правилам Canadian ICES-003.



**Фотокамера сертифицирована Госстандартом России.
Сертификат соответствия № РОСС JP.AЮ40.B07936**



Этот знак на Вашей камере означает, что камера отвечает требованиям ЕС (Европейского Сообщества) в отношении помех, вызываемых работой устройств. Аббревиатура CE обозначает European Conformity (Европейское Соответствие).

ОПИСАНИЕ СОСТАВНЫХ ЧАСТЕЙ

КОРПУС

На рисунке изображена **160 модель с впечатыванием даты**.

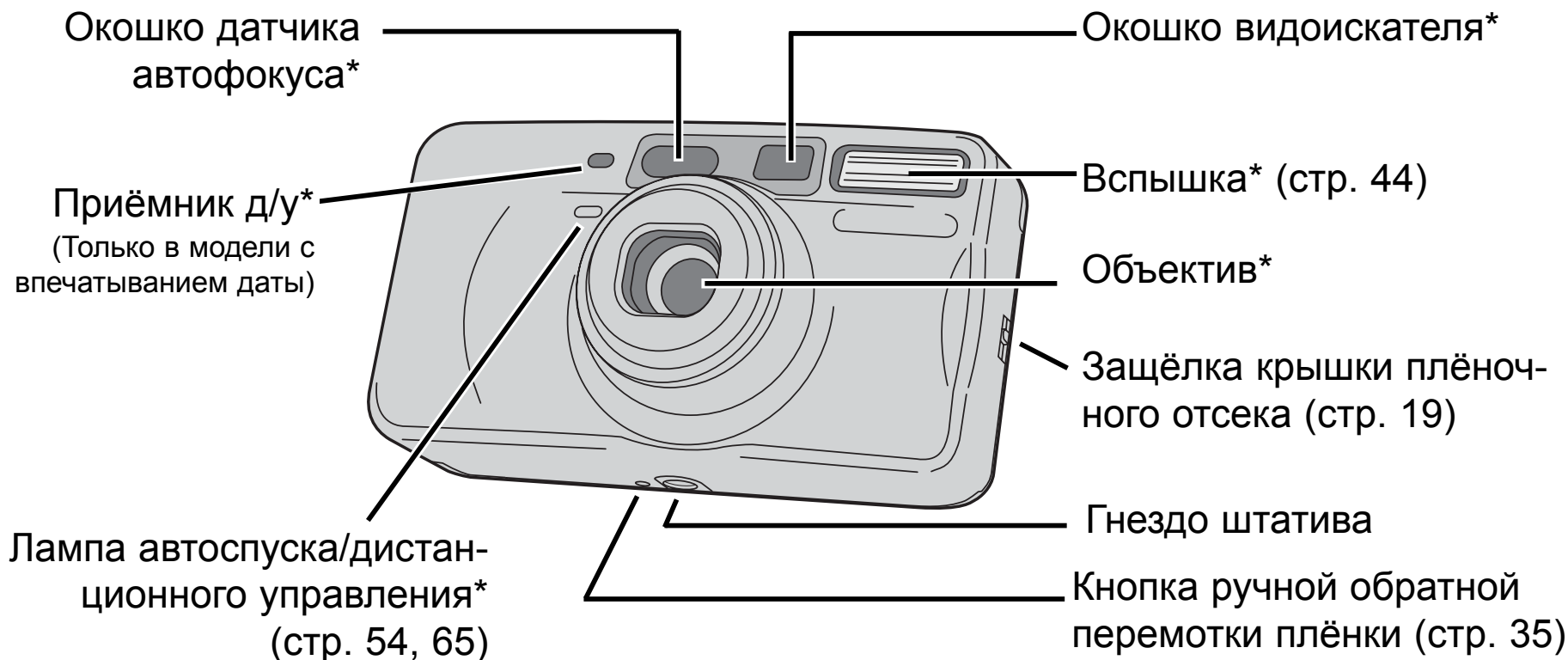

* Эта камера - сложный и совершенный оптический прибор. Старайтесь содержать поверхности камеры в чистоте. Пожалуйста ознакомьтесь с рекомендациями по уходу и хранению в конце данного Руководства (стр. 73). **Старайтесь не дотрагиваться до частей, отмеченных знаком ***.

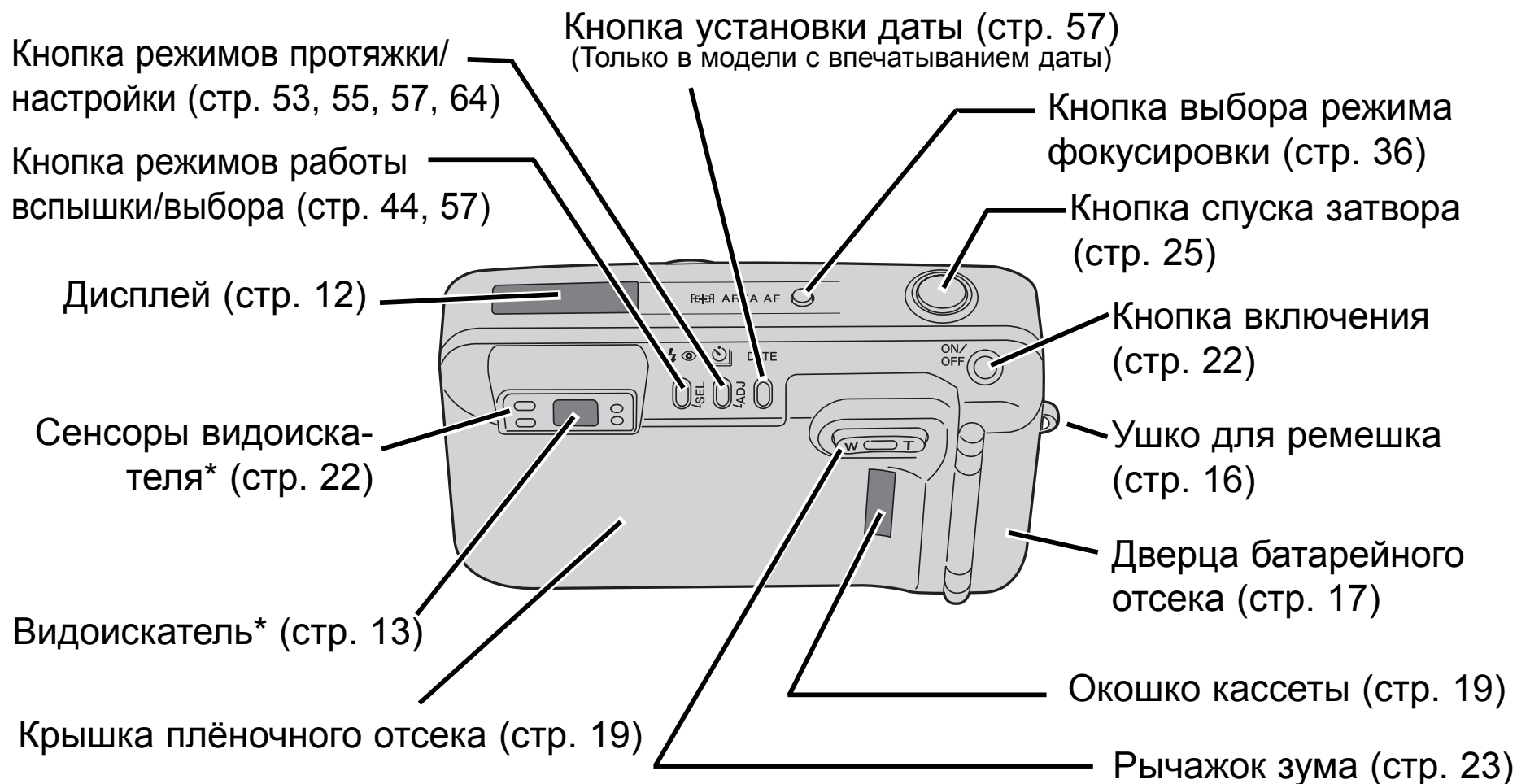

Продолжение на следующей странице.

ОПИСАНИЕ СОСТАВНЫХ ЧАСТЕЙ

ДИСПЛЕЙ

На рисунке показаны все индикаторы на дисплее.

Дата/Время (стр. 57)

(Только в модели с впечатыванием даты)

Индикатор дистанционного управления (стр. 64)

(Только в модели с впечатыванием даты)

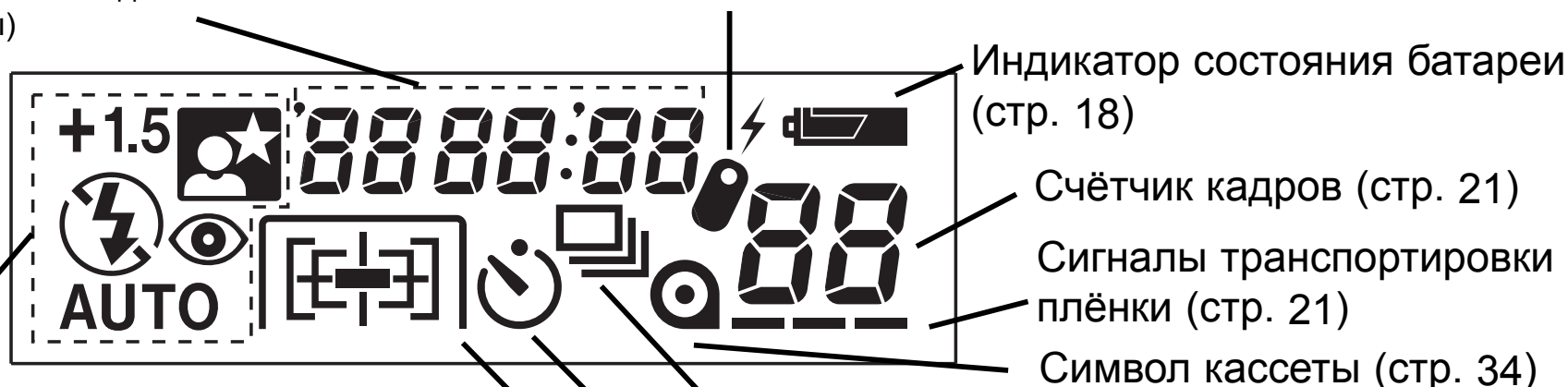

Индикатор состояния батареи (стр. 18)

Счётчик кадров (стр. 21)

Сигналы транспортировки плёнки (стр. 21)

Символ кассеты (стр. 34)

Индикаторы режима вспышки (стр. 44)

Индикатор непрерывной съёмки (160 модель)

Индикатор автоспуска (стр. 53)

Индикатор режима автофокуса (стр. 36)

 Автовспышка

 Подавление эффекта "красных глаз"

 Принудительная вспышка

 Отключенная вспышка

 "Ночной портрет" (с подавлением эффекта "красных глаз")

 Коррекция экспозиции (Только в 160 модели)

 Пространственный АФ (Area AF)

 Точечный АФ (Spot AF)

 Целевой АФ (Target AF)

ВИДОИСКАТЕЛЬ

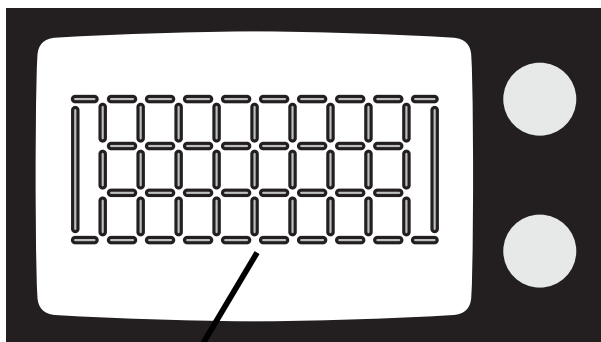

На рисунке показаны все фокусируемые рамки и индикаторы зоны фокусировки. Особенностью этой камеры является наличие совершенной матрицы автофокуса, отображающей зону фокусировки камеры.

Рамка видоискателя

Пространственный АФ (Area AF) (стр. 37)

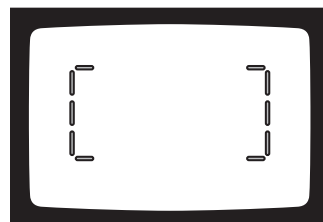

Об индикаторах Пространственного автофокуса см. на стр. 24 и 27.

Точечный АФ (Spot AF) (стр. 40)

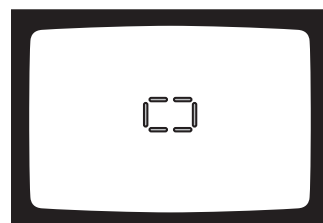

Целевой АФ (Target AF) (стр. 42)

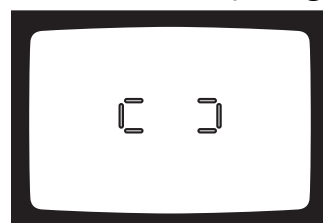

Продолжение на следующей странице.

ОПИСАНИЕ СОСТАВНЫХ ЧАСТЕЙ

ВИДОИСКАТЕЛЬ

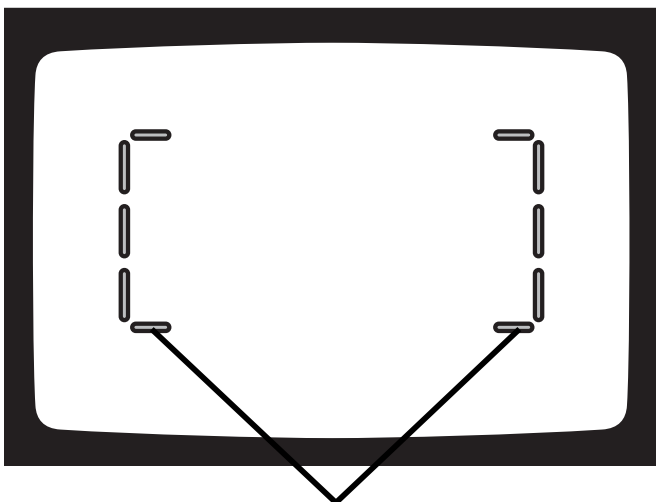

Фокусирующая рамка
(Пространственный АФ)

Индикатор уровня при макросъемке (стр. 32)*

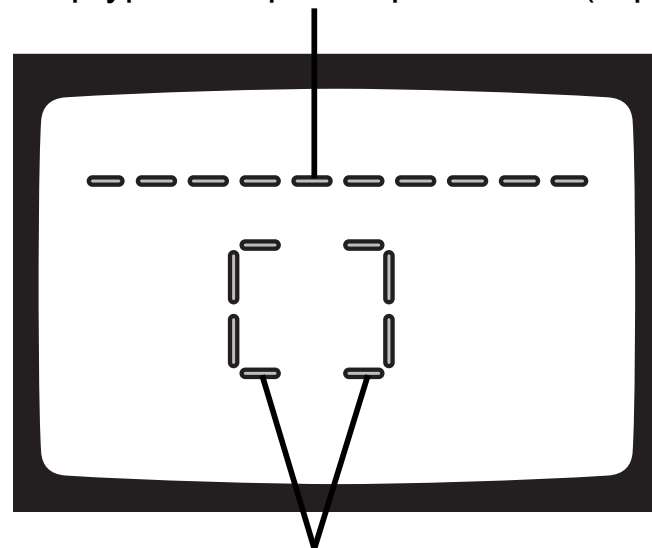

Индикатор зоны фокусировки (стр. 27)**
Изменяется в зависимости от объекта съемки.

* Индикатор уровня при макросъемке появляется в режимах Пространственного (Area AF), точечного (Spot AF) и целевого автофокусов (Target AF).

** Индикатор зоны фокусировки отображается в режиме Пространственного автофокуса.

ВИДОИСКАТЕЛЬ

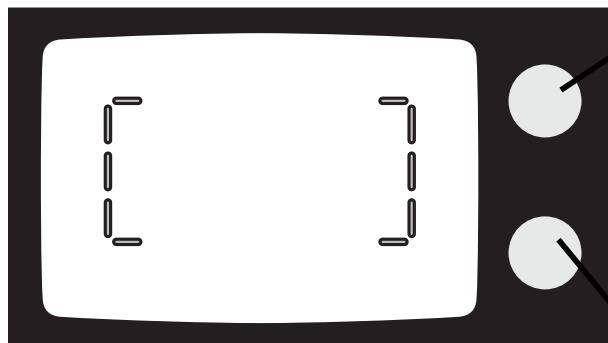

Лампа фокуса (зелёная)

При слегка нажатой кнопке спуска затвора -

Горит: фокус подтверждён

Быстро мигает: объект находится слишком близко

Медленно мигает: фокус не подтверждён (стр. 30)

Лампа вспышки (оранжевая)

При слегка нажатой кнопке спуска затвора -

Горит: вспышка зарядилась и готова к съёмке

Быстро мигает: вспышка заряжается

Медленно мигает: предупреждение о нестабильном положении камеры

ПРИСОЕДИНЕНИЕ РЕМЕШКА

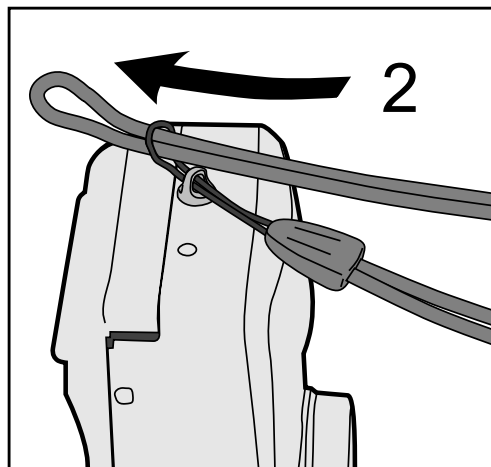
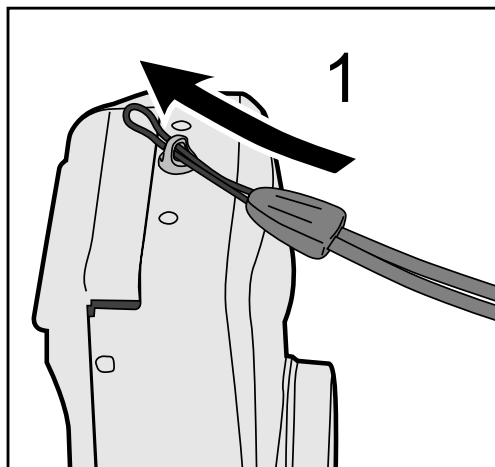

1. Проденьте маленькую петлю ремешка сквозь ушко крепления ремешка на камере.

2. Другой конец ремешка проденьте сквозь маленькую петлю и затяните.

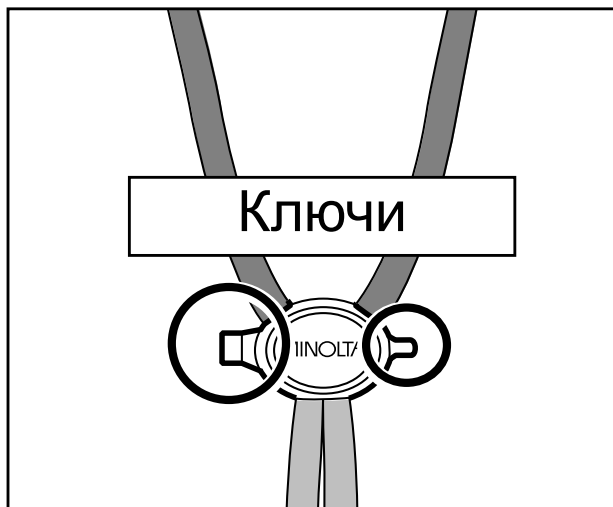

- На ремешке есть специальные ключи. Большой ключ необходим для удобного открытия дверцы батарейного отсека, а маленький - для нажатия кнопки ручной обратной перемотки плёнки.

УСТАНОВКА БАТАРЕИ

ВВЕДЕНИЕ

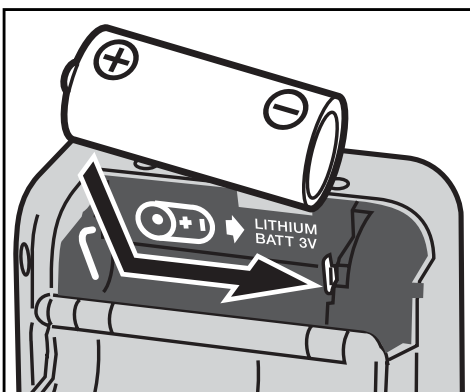
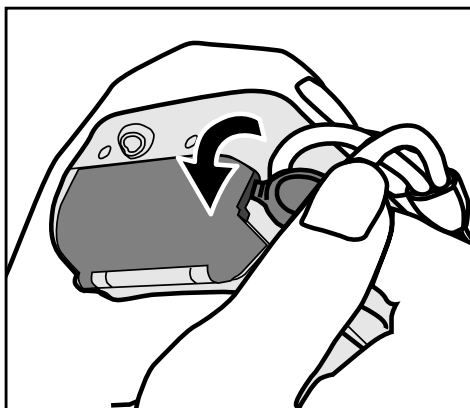
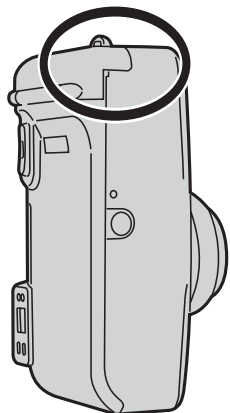

В качестве источника питания камера использует одну 3V литиевую батарею CR123A или DL123A.

1. Откройте дверцу батарейного отсека при помощи большого ключа, находящегося на ремешке.

2. Установите батарею, сориентировав полюса батареи, как показано на рисунке и на дверце батарейного отсека. Закройте дверцу.

- В модели с впечатыванием даты: после установки батареи необходимо установить дату и время (см. стр. 59).
- При замене батарей всегда отключайте камеру.

ИНДИКАТОР СОСТОЯНИЯ БАТАРЕИ

Каждый раз, когда Вы включаете фотокамеру, на дисплее появляется индикатор состояния батареи, отображающий уровень заряда.

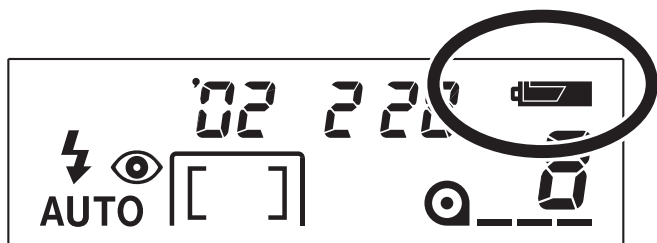

Индикатор появляется на короткое время. Энергии батареи достаточно для работы всех функций фотокамеры.

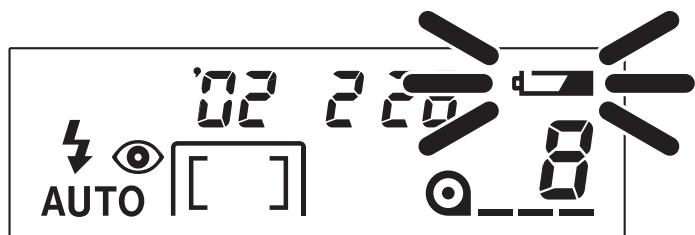

Индикатор мигает. Энергии батареи достаточно для работы камеры, однако батарею необходимо заменить в ближайшее время.



Индикатор мигает, и на дисплее не появляется никаких индикаторов. Затвор не может сработать. Замените батарею как можно скорее.

УСТАНОВКА ПЛЁНКИ

ВВЕДЕНИЕ

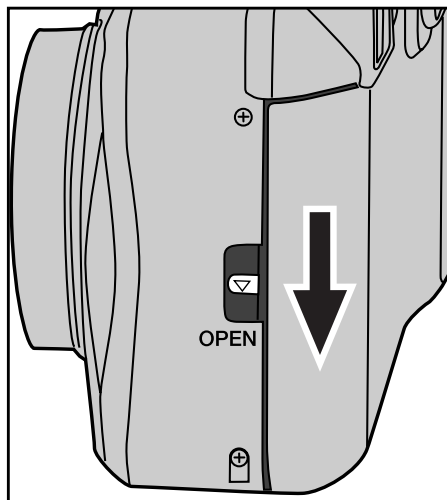
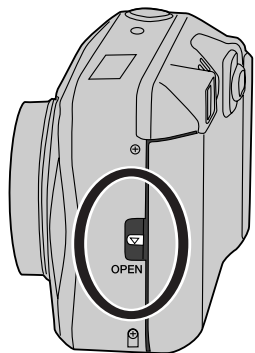

1. Переместите защёлку крышки плёночного отсека вниз, чтобы открыть его.

- Прежде чем открыть крышку плёночного отсека, посмотрите через окошко кассеты, нет ли в камере плёнки.

- Если крышка плёночного отсека не открывается, включите и выключите камеру, чтобы разблокировать защёлку плёночного отсека.
- Используйте только 35mm плёнки с DX-кодировкой со светочувствительностью от ISO 25 до 3200.
- Не используйте мгновенную 35mm фотоплёнку Polaroid. Возможно возникновение проблем при перемотке плёнки.
- Для получения наилучших результатов рекомендуется использование фотоплёнок со светочувствительностью ISO 400.
- Всегда устанавливайте и извлекайте плёнку из камеры в тёмном месте.

Продолжение на следующей странице.

УСТАНОВКА ПЛЁНКИ

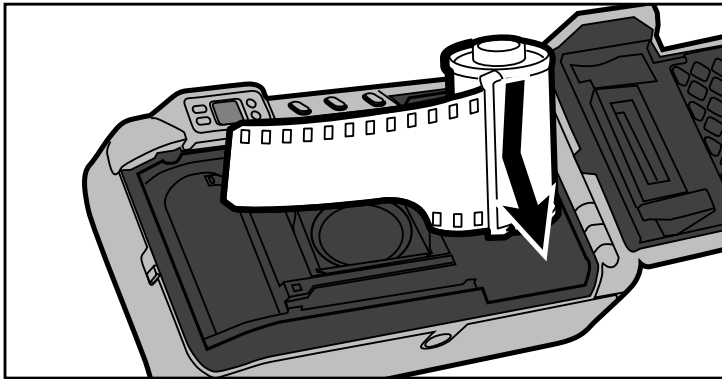

2. Установите кассету с плёнкой в отделение для кассеты.

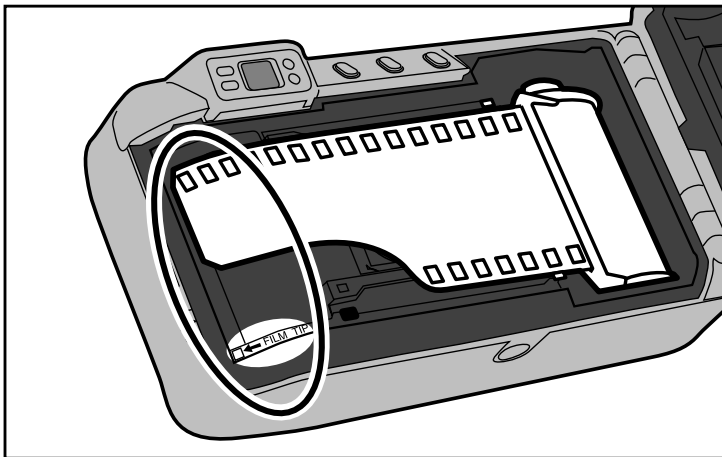

3. Протяните конец плёнки до отметки “Film tip”. Плёнка должна лежать ровно.

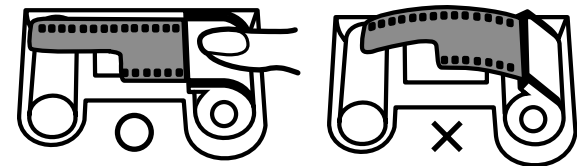

- Если конец плёнки выдвинут дальше метки на корпусе камеры, втяните его обратно в кассету.

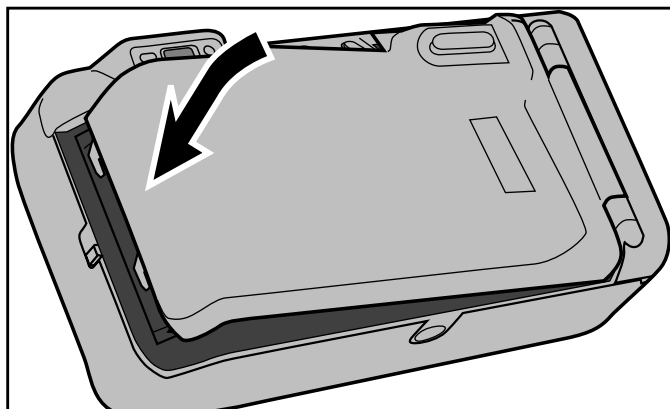

4. Закройте крышку плёночного отсека.

- Плёнка будет автоматически установлена на первый кадр, и на счётчике кадров на дисплее появится цифра “1”.
- Если плёнка была установлена неправильно, на счётчике кадров замигает цифра “0”, и затвор не будет срабатывать. Откройте крышку плёночного отсека и переустановите плёнку.
- После установки плёнки, плёночный отсек будет заблокирован для предотвращения случайного открытия и “засветки” плёнки и будет разблокирован только при завершении перемотки плёнки обратно в кассету.

АВТОМАТИЧЕСКИЙ РЕЖИМ

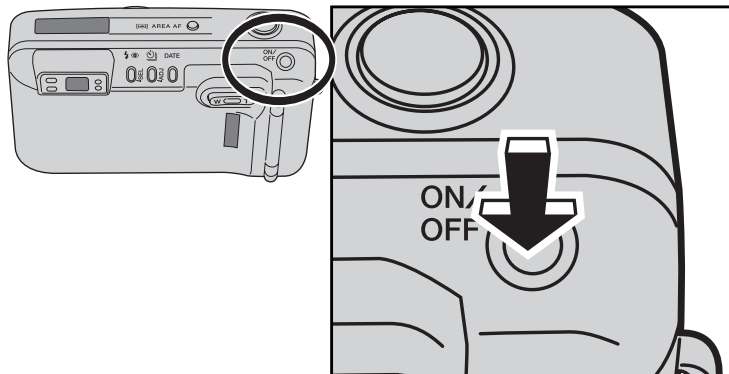

1. Нажмите кнопку включения камеры.

- Для экономии энергии батарей в случае, если камера не используется более восьми минут, срабатывает функция автоматического отключения питания.
- Не удерживайте объектив фотокамеры во время движения и не поддерживайте камеру во время съёмки за цилиндр объектива.

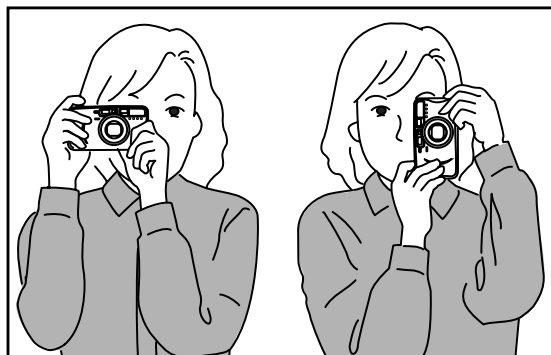

2. Крепко держите фотокамеру, стараясь не закрывать пальцами или ремешком вспышку, объектив и окошко датчика автофокуса.

- При съёмке вертикальных кадров, держите камеру так, чтобы вспышка была сверху (над объективом).
- Как только Вы поднесёте камеру к глазам, сенсоры около видоискателя автоматически активируют автофокусную и автоэкспозиционную системы камеры.

ОСНОВНЫЕ ФУНКЦИИ

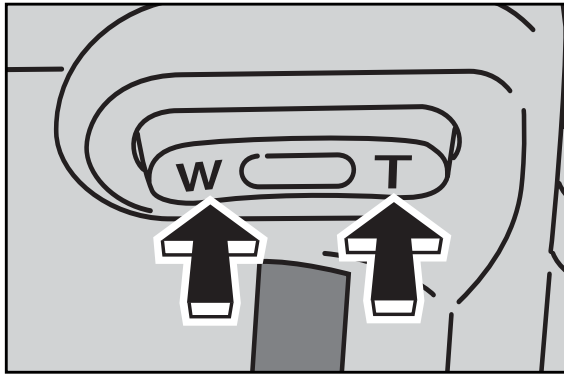
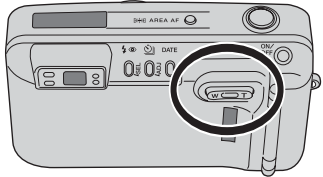

3. Смотри через видоискатель, нажми рычажок зума для изменения фокусного расстояния объектива.

- Изображение в видоискателе будет соответствовать положению объектива.

T(Телефото): приближение объекта

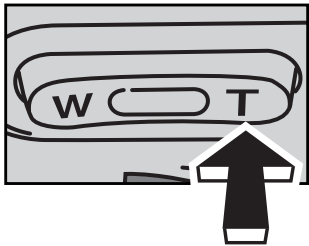

W(Широкоугол.): удаление объекта

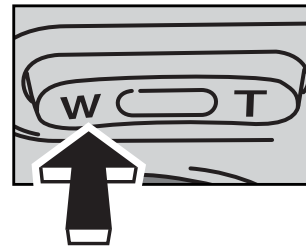

Продолжение на следующей странице.

АВТОМАТИЧЕСКИЙ РЕЖИМ

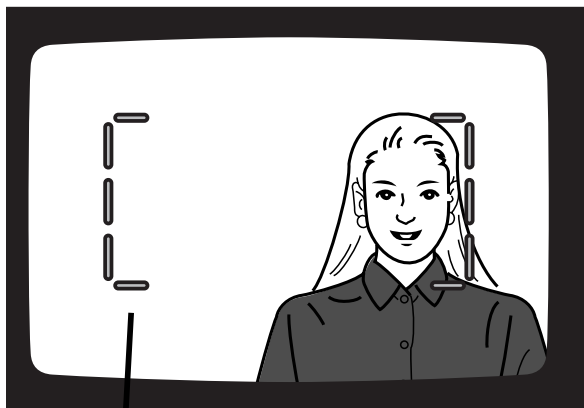

Рамка Area-AF

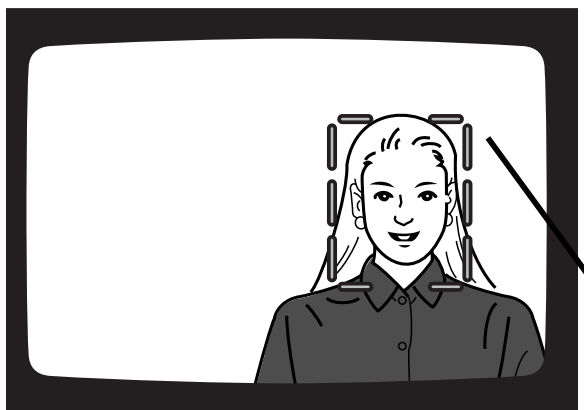

4. Сквадрируйте объект так, чтобы он находился внутри рамки Пространственного автофокуса (Area AF). Зона фокусировки автоматически изменится, и вокруг объекта появится индикатор зоны фокусировки.

- При включении камеры автоматически устанавливается режим Пространственного автофокуса (Area-AF) (стр. 37).
- Индикатор зоны фокусировки отображает зону, по которой фокусируется камера.
- Форма индикатора зоны фокусировки зависит от снимаемого объекта.

Индикатор зоны фокусировки

ОСНОВНЫЕ ФУНКЦИИ

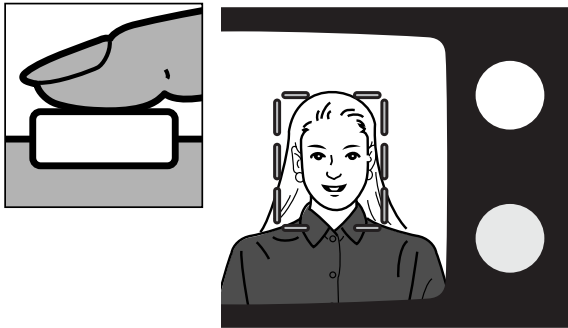

5. Слегка нажмите кнопку спуска затвора.

- Лампы фокуса и вспышки возле видоискателя отображают состояние автофокусировочной системы и вспышки.

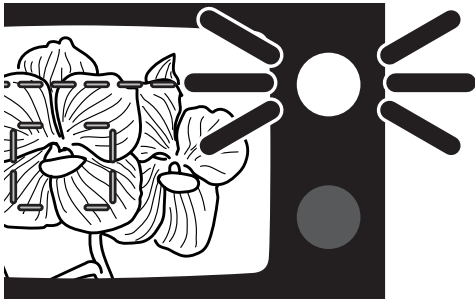

Лампа фокуса (зелёная)

Горит: фокус подтверждён

Быстро мигает: объект находится слишком близко

Медленно мигает: фокус не подтверждён (стр. 30)

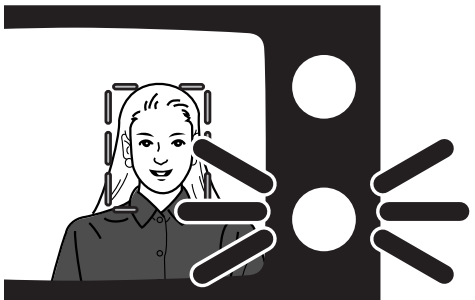

Лампа вспышки (оранжевая)

Горит: вспышка зарядилась и готова к съёмке

Быстро мигает: вспышка заряжается

Медленно мигает: предупреждение о нестабильном положении камеры

Продолжение на следующей странице.

АВТОМАТИЧЕСКИЙ РЕЖИМ

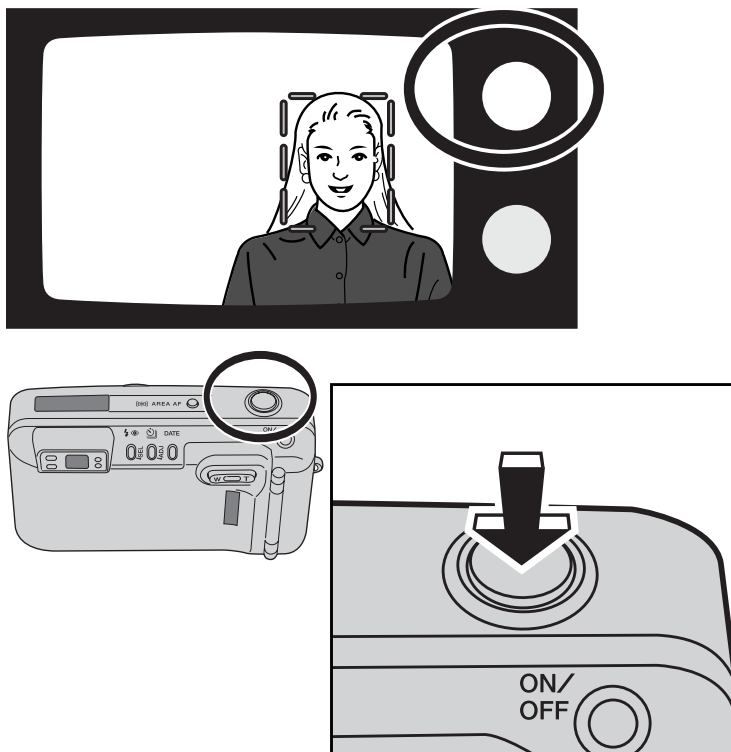

6. Если зелёная лампа фокуса горит, нажмите кнопку спуска затвора, чтобы сделать снимок.

- Нажимайте кнопку спуска затвора медленно, стараясь не сотрясать при этом камеру.
- После снимка камера автоматически установит плёнку на следующий кадр.
- По завершении использования фотокамеры всегда отключайте её.

ИНДИКАТОР ЗОНЫ ФОКУСИРОВКИ (AREA-AF)

При нахождении объекта внутри фокусирующей рамки Пространственного автофокуса (Area-AF), даже если он смещён от центра кадра, камера автоматически определит расположение объекта и выделит его рамкой индикатора зоны фокусировки. Форма рамки индикатора зоны фокусировки зависит от формы объекта (см. рисунок).

Портрет

(Камера сфокусируется на двух объектах на переднем плане, а не на бесконечность)

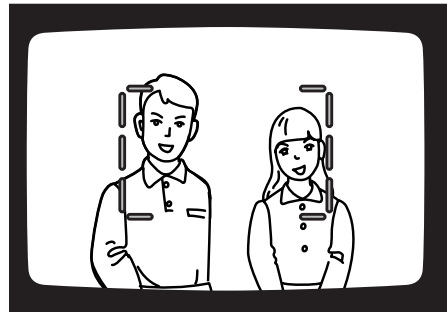

Снимок группы



Портрет, смещённый от центра кадра



Пейзаж

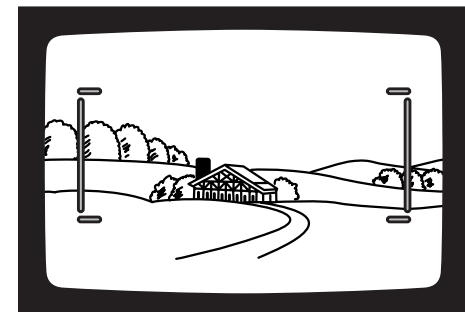

УДЕРЖАНИЕ ФОКУСА (AREA AF)

Функция удержания фокуса позволяет сфокусироваться камере на каком-то объекте и затем перекомпоновать кадр для расположения объекта в другом месте в пределах зоны изображения.



1. Если объект был выделен рамкой индикатора зоны фокусировки, слегка нажмите и удержите кнопку спуска затвора.

- Зелёная лампа фокуса будет гореть, отображая удержание фокуса. Если лампа фокуса мигает, верните камеру в начальную позицию и повторите удержание фокуса.

2. Удерживая кнопку спуска затвора, перекомпонуйте изображение в видоискателе. Нажмите кнопку спуска затвора до конца, чтобы сделать снимок.

- После срабатывания затвора режим удержания фокуса отключится.

ДИАПАЗОН ФОКУСИРОВКИ

ОСНОВНЫЕ ФУНКЦИИ

При съёмке необходимо, чтобы объект находился в пределах диапазона фокусировки камеры. Минимальная дистанция фокусировки зависит от фокусного расстояния объектива.

Положение объектива Модель камеры	Широкоугольное (37,5 мм)	Телефото (140/160 мм)
140 модель	60 см - ∞	80 см - ∞
160 модель		95 см - ∞

Если объект находится слишком близко, зелёная лампа фокуса будет быстро мигать, и затвор не будет срабатывать. Объект съёмки должен находиться не ближе минимальной дистанции фокусировки. Если объект находится чрезвычайно близко, затвор может сработать, но изображение будет не в фокусе.

ОСОБЫЕ СИТУАЦИИ ФОКУСИРОВКИ

В некоторых особых случаях камера может не сфокусироваться на объекте. В такой ситуации для фокусировки Вы можете использовать функцию удержания фокуса (стр. 28, 41): сфокусируйтесь на объекте, находящемся на том же расстоянии, что и объект съёмки, и перекомпонуйте кадр.

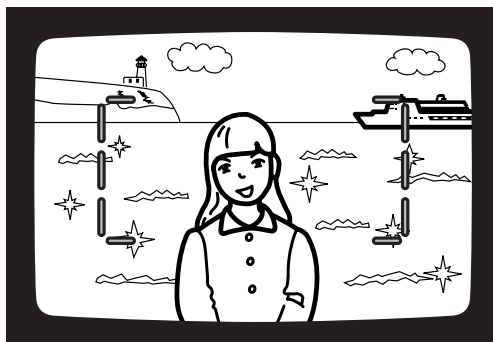

Если объект находится рядом с очень светлым или ярким объектом.

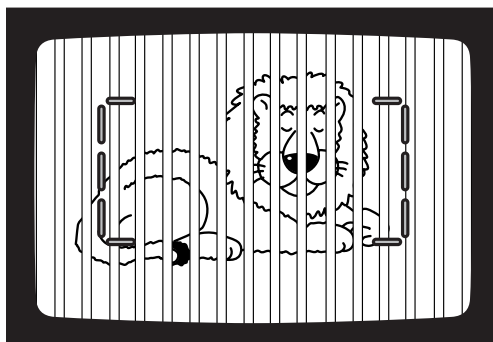

Если в фокусировочной рамке находятся два объекта, расположенные на разном расстоянии.

ОСНОВНЫЕ ФУНКЦИИ

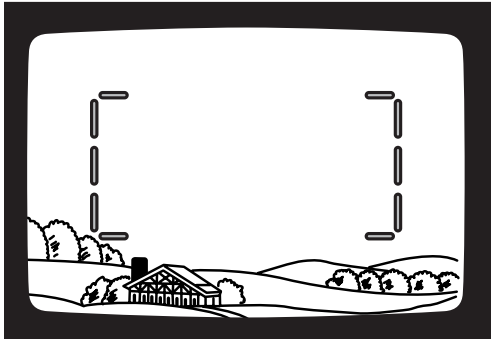

Если объект, находящийся в рамке фокусировки, очень светлый или малоконтрастный.

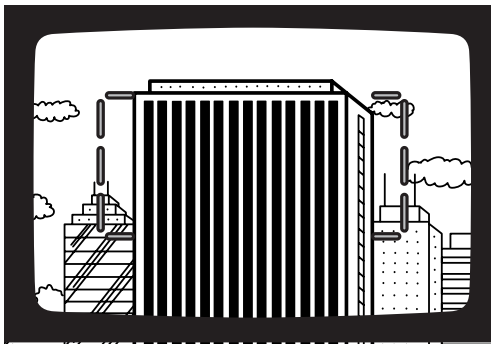

Если объект из чередующихся светлых и тёмных полос полностью заполняет рамку фокусировки.

Зелёная лампа фокуса будет медленно мигать, чтобы предупредить, что фокус не подтверждён. Затвор может сработать, и при этом фокус будет установлен на бесконечность; при использовании вспышки фокус может быть установлен от 2,3 до 6,8м, в зависимости от установленного фокусного расстояния объектива. При некоторых условиях съёмки зелёная лампа фокуса может быстро мигать, и затвор не будет срабатывать.

ПРИ МАКРОСЪЁМКЕ

Индикатор уровня при макросъёмке

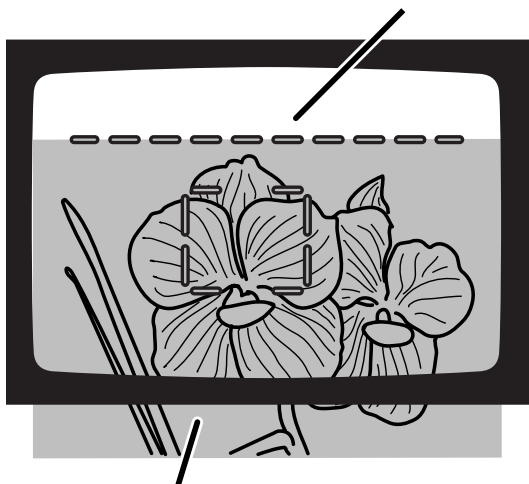

Фактическое изображение
(заштрихованная область)

Из-за эффекта параллакса (parallax), т.е. несоответствия точек наблюдения, изображение, которое фиксирует плёнка, и которое Вы видите в видоискателе, отличаются (поскольку видоискатель смещён относительно объектива). Параллакс оказывает существенное влияние при макросъёмке. Индикатор уровня при макросъёмке автоматически появится в видоискателе в том случае, когда необходимо перекомпоновать кадр для устранения эффекта параллакса. Индикатор уровня при макросъёмке появляется в режимах Пространственного (Area AF), точечного (Spot AF) и целевого (Target AF) автофокусов.

Если объект находится слишком близко, зелёная лампа фокуса будет быстро мигать, и затвор не будет срабатывать. Объект съёмки должен находиться не ближе минимальной дистанции фокусировки. Если объект находится чрезвычайно близко, затвор может сработать, но изображение будет не в фокусе.

ОСНОВНЫЕ ФУНКЦИИ

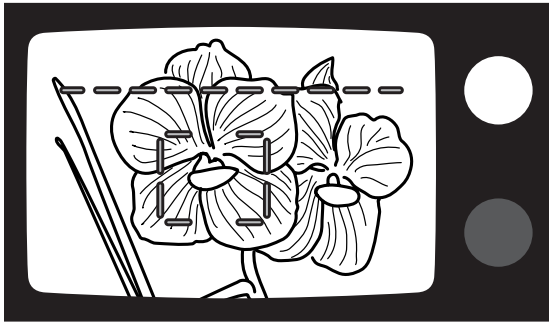

1. Сфокусировавшись на объекте, слегка нажмите и удерживайте кнопку спуска затвора.

- Зелёная лампа фокуса будет гореть, отображая удержание фокуса.

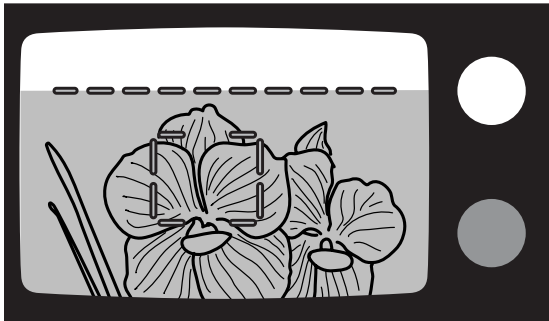

2. Удерживая кнопку спуска затвора, переместите кадр так, чтобы верхняя часть снимаемого объекта/сюжета соответствовала индикатору уровня при макросъёмке. Нажмите кнопку спуска затвора до конца, чтобы сделать снимок.

ПЕРЕМОТКА ПЛЁНКИ

После того как сделан последний кадр, камера автоматически перемотает плёнку обратно в кассету.



Если символ кассеты мигает на дисплее, значит плёнка уже перемотана. Откройте крышку плёночного отсека и достаньте плёнку.

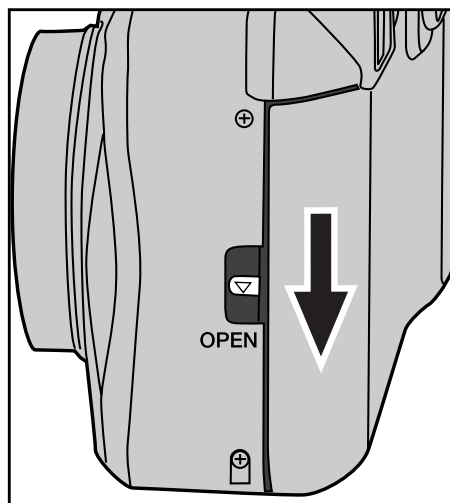
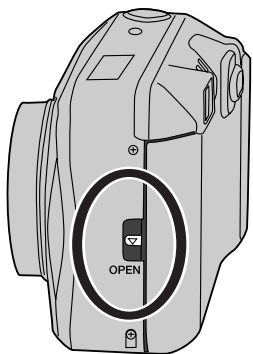

- Функция блокировки плёночного отсека в момент перемотки плёнки не работает. Не открывайте крышку плёночного отсека, пока символ кассеты не замигает на дисплее. Никогда не прикладывайте усилий для открытия плёночного отсека.

- В случае, если мотор камеры остановился до полной обратной перемотки, на дисплее замигают все индикаторы. Переустановите батарею.
- Хотя камера может отснять на плёнку больше кадров, чем указано на упаковке плёнки, фильм-процессор в лаборатории может напечатать только то количество кадров, которое указано на кассете.

ЗАПУСК ОБРАТНОЙ ПЕРЕМОТКИ ПЛЁНКИ ВРУЧНУЮ

Вы можете перемотать плёнку до того, как Вы полностью её отснимете.

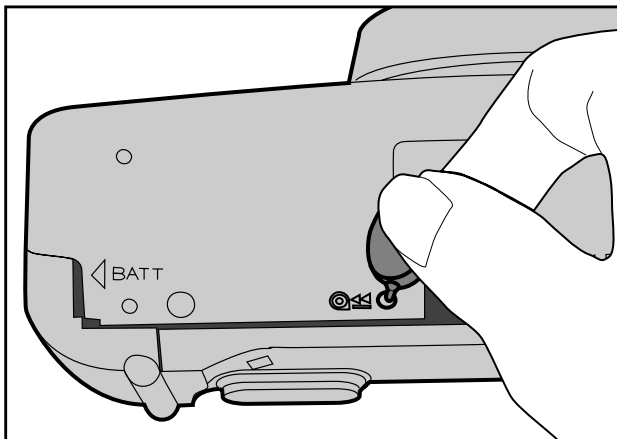

При помощи маленького ключа, находящегося на ремешке, аккуратно нажмите кнопку ручной обратной перемотки плёнки. (стр. 16).

ВЫБОР РЕЖИМА АВТОФОКУСИРОВКИ

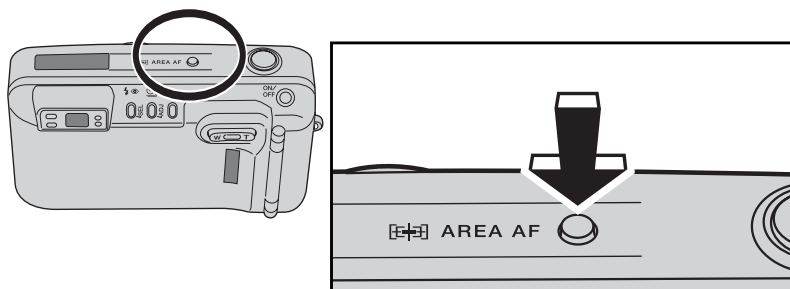

Вы можете выбрать три режима работы автофокуса (АФ): Пространственный (Area AF), точечный (Spot AF) или целевой (Target AF) автофокус.

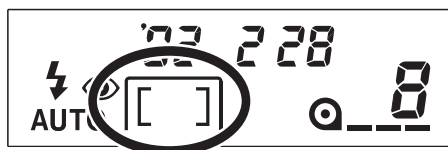

Нажимайте кнопку выбора режима фокусировки, пока на дисплее не появится символ необходимого режима.



Пространственный (Area AF) (стр. 37)



Точечный (Spot AF) (стр. 40)

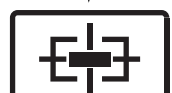

Целевой (Target AF) (стр. 42)

- При выключении камеры она переходит в режим Пространственного автофокуса из любого режима автофокусировки (точечного или целевого АФ).

ПРОСТРАНСТВЕННЫЙ АВТОФОКУС (AREA AF)

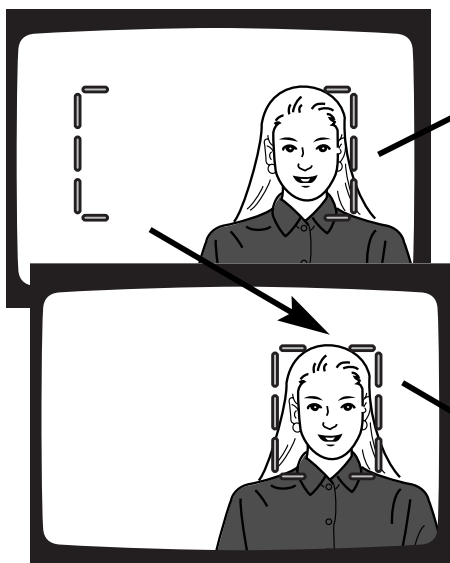
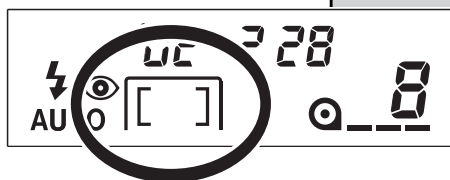
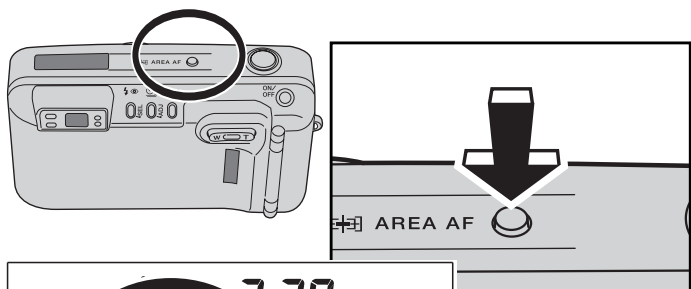

Рамка
Пространственного
автофокуса
(Area-AF)

Индикатор зоны фокусировки

1. Нажмите кнопку выбора режима фокусировки, чтобы на дисплее появился символ Пространственного автофокуса (Area-AF).

2. Наведите камеру на объект так, чтобы он находился внутри рамки.

- Камера автоматически определит объект съёмки, и фокусировочная рамка изменится на индикатор зоны фокусировки.

3. Нажмите кнопку спуска затвора, чтобы сделать снимок.

УПРАВЛЕНИЕ ИНДИКАТОРОМ ЗОНЫ ФОКУСИРОВКИ

Отображением индикатора зоны фокусировки Вы можете управлять посредством пользовательских функций (Cust).

CUSt-1:1 - Индикатор зоны фокусировки автоматически появится, как только Вы поднесёте глаз к видоискателю.

CUSt-1:2 - Индикатор зоны фокусировки появится при лёгком нажатии на кнопку спуска затвора.

CUSt-1:3 - Индикатор зоны фокусировки отключен и не появляется.

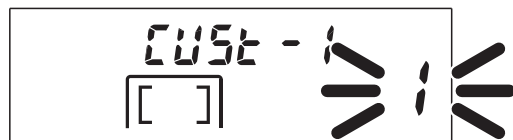
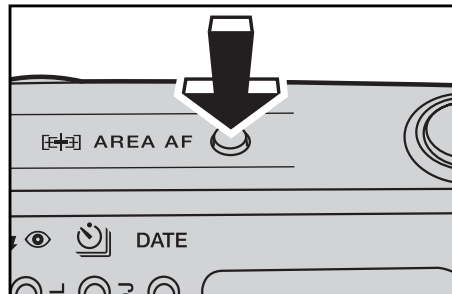

1. Нажмите и удерживайте кнопку выбора режима фокусировки в течение двух секунд, чтобы на дисплее появилась надпись “CUST-1”.

- Цифра, мигающая на счётчике кадров, обозначает номер текущей настройки. Установкой “по умолчанию” является CUSt 1:1.

ДОПОЛНИТЕЛЬНЫЕ ФУНКЦИИ

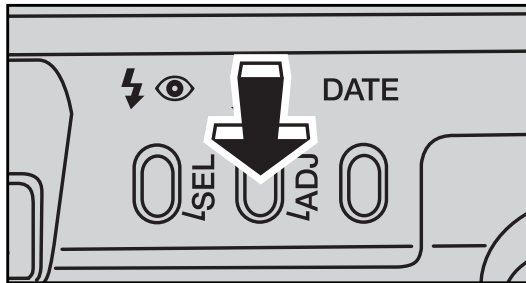

2. Чтобы изменить настройку, нажимайте кнопку настройки (ADJ) или рычажок зума, пока на дисплее не появится номер необходимой настройки.

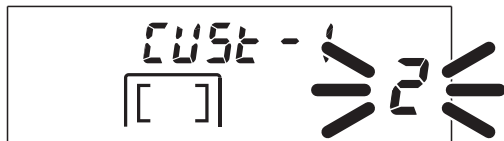

3. Нажмите кнопку выбора режима фокусировки для подтверждения установки.

- Камера автоматически возвратится в режим съёмки спустя пять секунд. Повторное нажатие на кнопку выбора режима фокусировки или лёгкое нажатие на кнопку спуска затвора также возвратит камеру в режим съёмки.
- Новая настройка пользовательской функции останется активной даже при выключении камеры или замене батареи.

ТОЧЕЧНЫЙ АВТОФОКУС (SPOT AF)

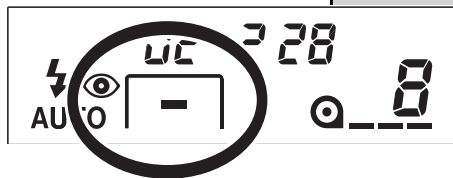
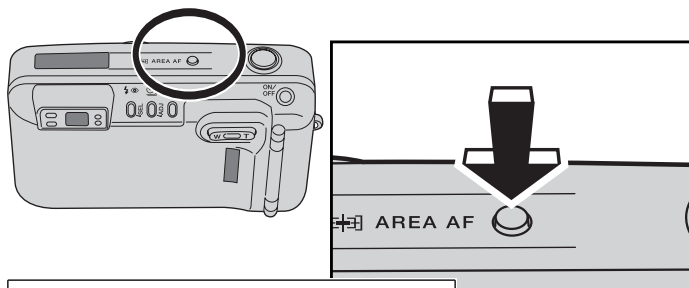

Рамка точечного автофокуса (Spot-AF)

Камера будет фокусироваться на объекте в зоне рамки точечной фокусировки. Данный режим съёмки удобно использовать, когда необходимо отделить определённый объект от группы.

1. Нажимайте кнопку выбора режима фокусировки, пока на дисплее не появится индикатор точечного автофокуса (Spot-AF).

- В видоискателе появится рамка точечного автофокуса.

2. Наведите рамку точечного АФ на объект. Слегка нажмите кнопку спуска затвора для удержания фокуса.

УДЕРЖАНИЕ ФОКУСА- ТОЧЕЧНЫЙ АВТОФОКУС

Функция удержания фокуса позволяет сфокусироваться камере на каком-то объекте и затем перекомпоновать кадр для расположения объекта в другом месте в пределах зоны изображения.

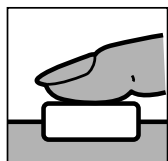
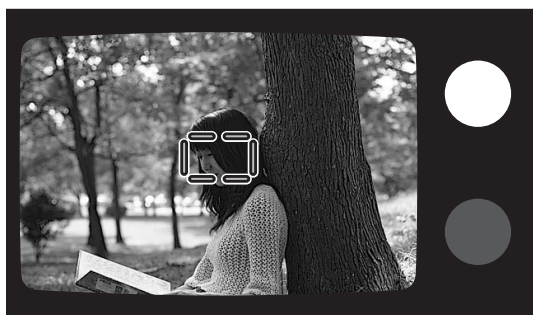

1. Наведя рамку точечного АФ на объект, слегка нажмите и удерживайте кнопку спуска затвора.

- Если зелёная лампа фокуса горит, фокус удерживается. Если лампа фокуса мигает, повторите операцию удержания фокуса.

2. Удерживая кнопку спуска затвора, перекомпонуйте кадр. Нажмите до конца кнопку спуска затвора, чтобы сделать снимок.

- После срабатывания затвора режим удержания фокуса отключится.

ЦЕЛЕВОЙ АВТОФОКУС (TARGET AF)

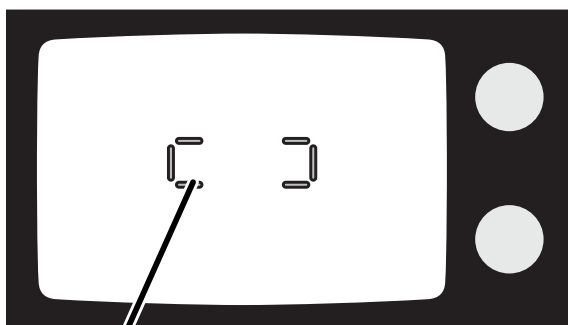
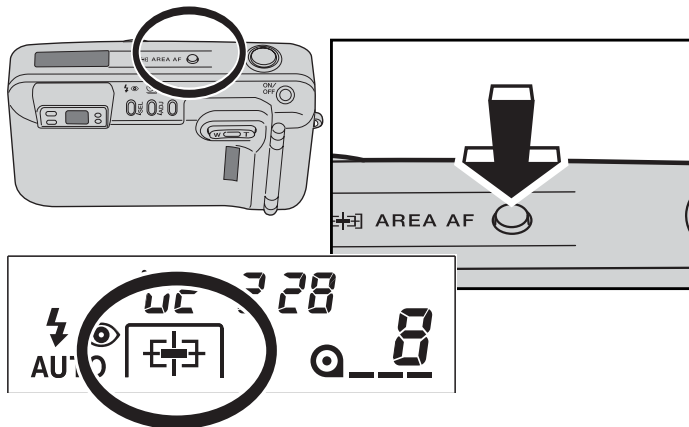

Рамка целевого автофокуса (Target-AF)

Целевой автофокус идеален для съёмки движущихся объектов. Камера непрерывно просчитывает фокус, даже если кнопка спуска затвора удерживается слегка нажатой. Предиктивное управление фокусировкой гарантирует, что объект, находящийся в центре кадра, будет в фокусе; предиктивное управление фокусом подстраивает фокус даже во время краткой задержки между нажатием на кнопку спуска затвора и непосредственно снимком.

- 1. Нажимайте кнопку выбора режима фокусировки, пока на дисплее не появится индикатор целевого автофокуса (Target-AF).**
- В видоискателе появится рамка целевого автофокуса.

ДОПОЛНИТЕЛЬНЫЕ ФУНКЦИИ

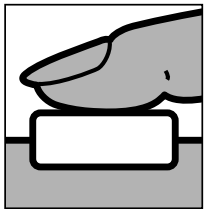

2. Наведите рамку целевого АФ на объект.

3. Слегка нажмите и удерживайте кнопку спуска затвора, пока не загорится зелёная лампа автофокуса.

- В режиме целевого автофокуса (Target AF) нет функции удержания фокуса. Камера непрерывно просчитывает фокус при слегка нажатой кнопке спуска затвора.
- Горящая лампа автофокуса обозначает, что активно предиктивное управление фокусом.
- Если объект приближается слишком близко, зелёная лампа фокуса станет быстро мигать, и затвор камеры не будет срабатывать. Повторите операцию наведения камеры, начиная с шага 2.

4. Нажмите кнопку спуска затвора до конца, чтобы сделать снимок.

ВЫБОР РЕЖИМА РАБОТЫ ВСПЫШКИ

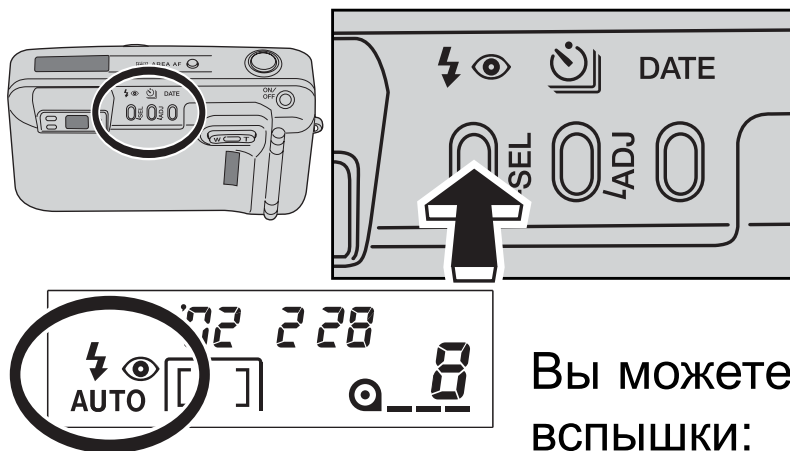

Нажимайте кнопку режимов работы вспышки, пока на дисплее не появится символ необходимого режима работы вспышки.

Вы можете установить следующие режимы работы вспышки:



Автовспышка (стр. 47)



Автовспышка с подавлением эффекта “красных глаз” (стр. 48)



Принудительная вспышка (стр. 49)





Отключённая вспышка (стр. 50)



“Ночной портрет” (с подавлением эффекта “красных глаз”) (стр. 51)



Коррекция экспозиции (стр. 52)
(Только в 160 модели)

- При выключении камера из режимов принудительной вспышки, отключённой вспышки, “Ночного портрета” или коррекции экспозиции будет автоматически переключена в режим автовспышки или автовспышки с подавлением эффекта “красных глаз”, в зависимости от того, какой режим вспышки был использован перед выключением камеры.

РАДИУС ДЕЙСТВИЯ ВСПЫШКИ

Радиус действия вспышки зависит от чувствительности плёнки и используемого фокусного расстояния. В связи с особенностями оптической системы, радиус действия вспышки при широкоугольном и телеположении объектива различен. Для гарантированного получения хороших результатов при съёмке со вспышкой необходимо, чтобы объект съёмки находился в пределах радиуса действия вспышки.

Фокусное расстояние / Чувствительность плёнки	37,5 мм	140 мм (140 модель)	160 мм (160 модель)
ISO100	0,6 - 4,6 м	0,8 - 2,1 м	0,95 - 2,0 м
ISO400	0,6 - 9,2 м	0,8 - 4,2 м	0,95 - 4,0 м

Указанные расстояния рассчитаны для цветной негативной плёнки.

АВТОВСПЫШКА

ДОПОЛНИТЕЛЬНЫЕ ФУНКЦИИ

Вспышка срабатывает автоматически при съёмке в условиях недостаточного освещения или при контровом свете (со стороны объекта съёмки).

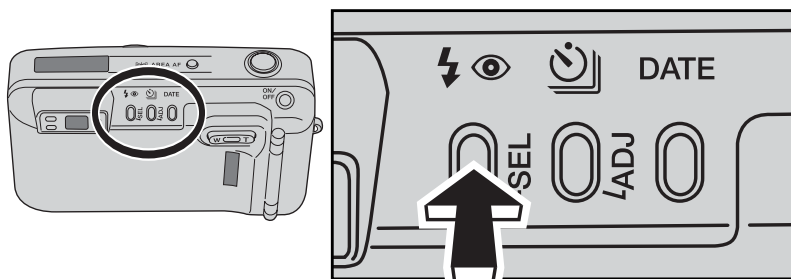

Нажимайте кнопку режимов работы вспышки, пока на дисплее не появится символ автовспышки.

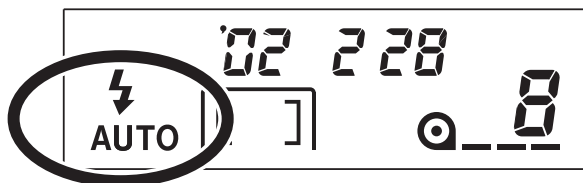

- Если оранжевая лампа вспышки быстро мигает, - вспышка заряжается. Затвор камеры не срабатывает до тех пор, пока вспышка не перезарядится, лампа вспышки будет гореть.

ПОДАВЛЕНИЕ ЭФФЕКТА “КРАСНЫХ ГЛАЗ”

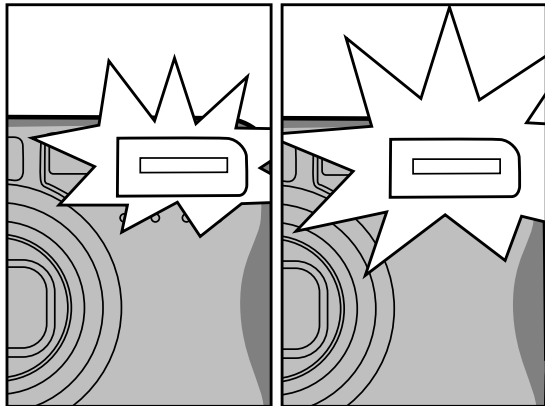

Превспышка Основная
вспышка

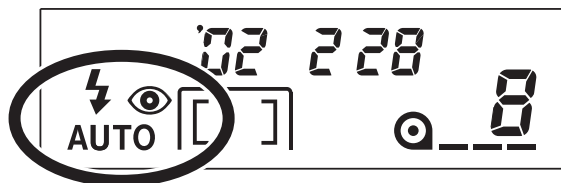
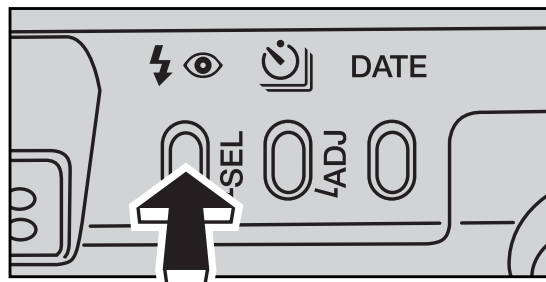

Для подавления эффекта “красных глаз”, прежде чем сработает основная вспышка, вспышка произведёт несколько коротких импульсов; эффект “красных глаз” возникает в результате отражения света от сетчатки. Устанавливайте данный режим при съёмке людей или животных при слабом освещении; превспышка вызывает сужение зрачков. В данном режиме вспышка сработает автоматически в условиях недостаточного освещения или при контрольном свете.

Нажимайте кнопку режимов работы вспышки, пока на дисплее не появится символ автовспышки с подавлением эффекта “красных глаз”.

- Предупредите фотографирующихся, чтобы они не двигались до тех пор, пока не закончатся все импульсы.

ПРИНУДИТЕЛЬНАЯ ВСПЫШКА *ДОПОЛНИТЕЛЬНЫЕ ФУНКЦИИ*



Вспышка будет срабатывать при каждом снимке вне зависимости от окружающего освещения. Принудительную вспышку можно использовать, чтобы сгладить грубые тени, вызванные сильным прямым или солнечным светом.

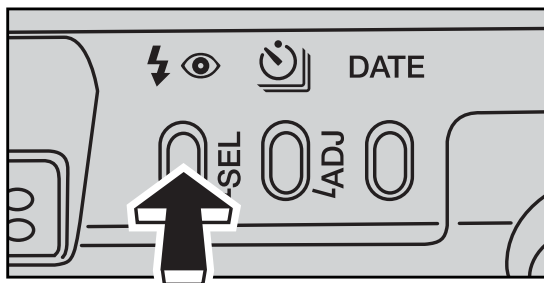

Нажимайте кнопку режимов работы вспышки, пока на дисплее не появится символ принудительной вспышки.

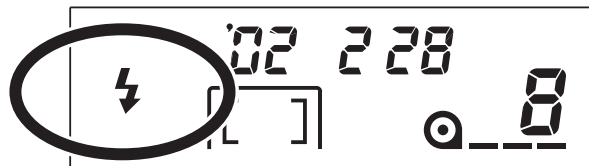

ОТКЛЮЧЕНИЕ ВСПЫШКИ

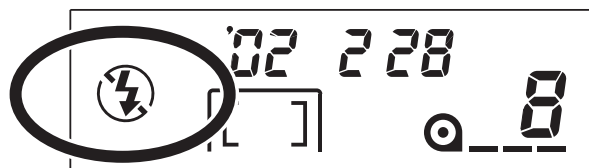
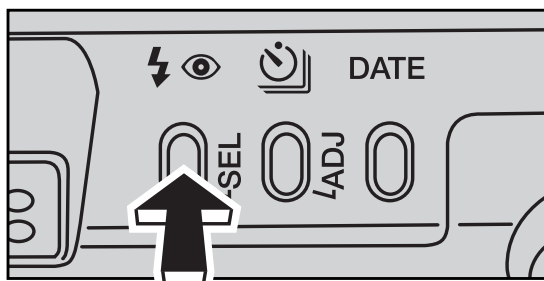
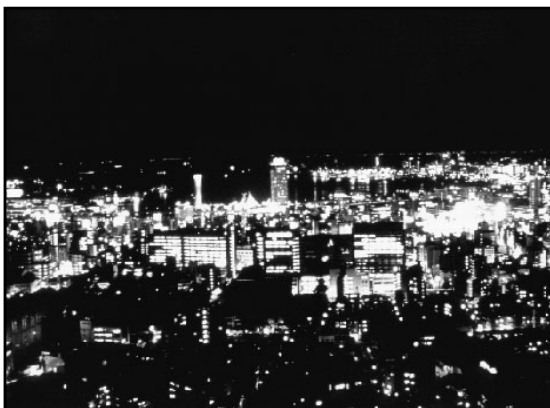

В данном режиме вспышка не сработает в любом случае. Используйте данный режим работы вспышки, когда срабатывание вспышки нежелательно; если Вы хотите показать естественное освещение картины или, если объект находится вне зоны действия вспышки. При съёмке в данном режиме может появиться предупреждение о нестабильном положении камеры.

Нажимайте кнопку режимов работы вспышки, пока на дисплее не появится символ отключенной вспышки.

- В качестве предупреждения о нестабильном положении камеры может медленно мигать лампа вспышки. Встряска камеры во время съёмки в результате произвольного движения рук вызывает некоторое смазывание изображения. Чтобы избежать встряски камеры, используйте вспышку или установите камеру на штатив.

“НОЧНОЙ ПОРТРЕТ”

ДОПОЛНИТЕЛЬНЫЕ ФУНКЦИИ



В режиме “Ночного портрета” камера балансирует экспозицию от вспышки и окружающего освещения для того, чтобы Вы могли получать прекрасные портреты на закате или ночью. Вспышка будет срабатывать при каждом снимке вне зависимости от окружающего освещения. В данном режиме также работает функция уменьшения эффекта “красных глаз”.

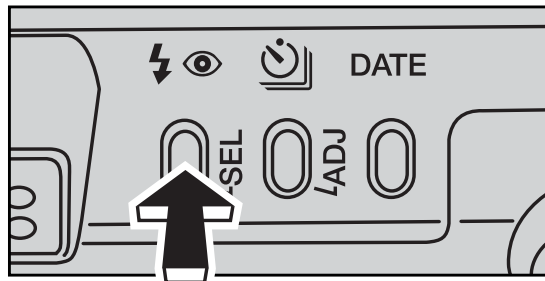

Нажимайте кнопку режимов работы вспышки, пока на дисплее не появится символ режима “Ночного портрета”.

- Предупредите фотографирующихся, чтобы они не двигались после вспышки, поскольку затвор может быть всё ещё открыт для тщательной проработки заднего фона. Поскольку время экспонирования будет продолжительным, рекомендуется использование штатива.

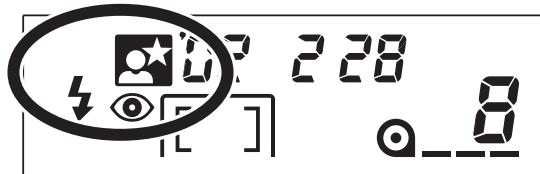

Продолжение на следующей странице.

КОРРЕКЦИЯ ЭКСПОЗИЦИИ (Только в 160 модели)



“Сложные” объекты

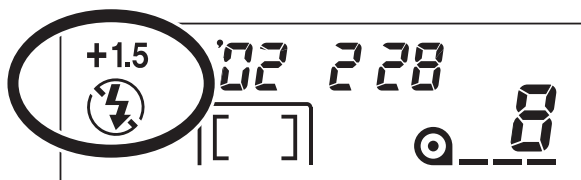
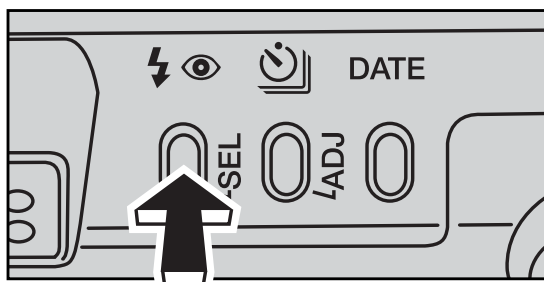

Мультисегментное измерение экспозиции превосходно работает в большинстве ситуаций: освещение сзади и ярко освещённые снежные пейзажи. Однако, измерительная система камеры может быть введена в заблуждение при съёмке “сложных” сюжетов, таких как белые объекты, занимающие большую часть кадра или туманные пейзажи. В данном режиме экспозиция увеличивается на 1.5Ev. Вспышка отключена.

Нажимайте кнопку режимов работы вспышки, пока на дисплее не появится символ коррекции экспозиции.

- Оранжевая лампа вспышки может медленно мигать для предупреждения о нестабильном положении камеры. Включите вспышку или установите камеру на штатив.

АВТОСПУСК

ДОПОЛНИТЕЛЬНЫЕ ФУНКЦИИ

Режим автоспуска можно использовать для съёмки автопортретов. В данном режиме камера задерживает спуск затвора, ориентировочно, на 10 секунд после нажатия на кнопку спуска затвора.

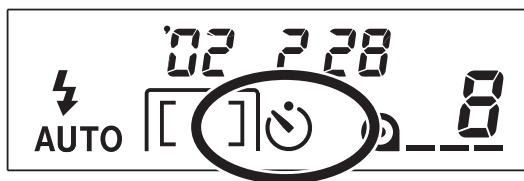
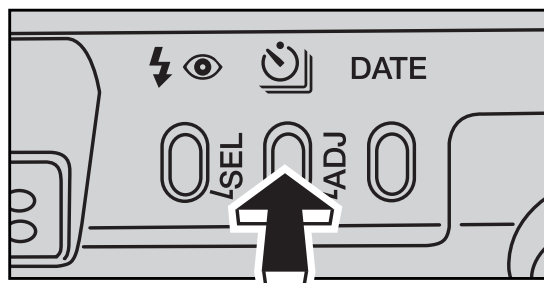
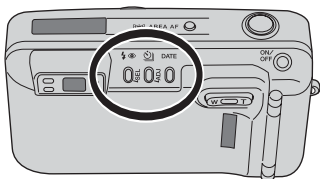

1. Установив камеру на штатив, нажмите кнопку режимов протяжки, чтобы на дисплее появился индикатор автоспуска.

2. Сфокусируйте объект, как было рассмотрено ранее в данном Руководстве.

- В режимах Пространственного АФ и точечного автофокуса Вы можете использовать удержание фокуса.
- В режиме целевого АФ или, если Вы не используете удержание фокуса, фокус устанавливается непосредственно перед экспонированием. Убедитесь, что объект съёмки будет расположен в пределах фокусирующей рамки.

Продолжение на следующей странице.

АВТОСПУСК

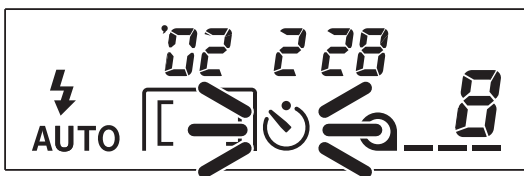
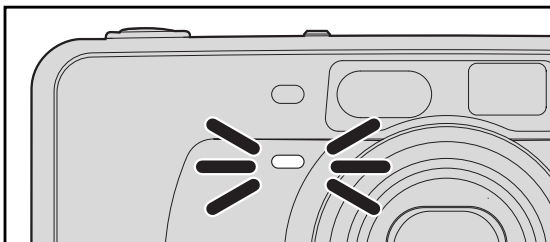

3. Нажмите кнопку спуска затвора до конца, чтобы начать обратный отсчёт.

- На дисплее начнёт мигать индикатор автоспуска. Лампа автоспуска на фронтальной стороне камеры во время обратного отсчёта сначала будет медленно мигать, а затем, непосредственно перед спуском затвора, быстро.

- Для отмены автоспуска, ещё раз нажмите кнопку режимов протяжки или выключите камеру.
- Автоспуск автоматически отключается после срабатывания затвора.

НЕПРЕРЫВНАЯ СЪЁМКА

ДОПОЛНИТЕЛЬНЫЕ ФУНКЦИИ

Только в 160 модели



В данном режиме камера непрерывно делает снимки в течение всего времени, пока нажата кнопка спуска затвора. Камера будет делать снимок каждые 2,2 секунды. При съёмке со вспышкой скорость съёмки может быть ниже, поскольку вспышке в промежутке между снимками необходимо перезарядиться.

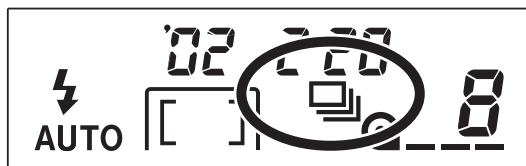
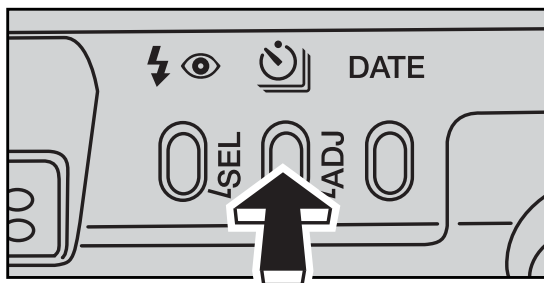

1. Нажимайте кнопку режимов протяжки, пока на дисплее не появится индикатор непрерывной съёмки.

Продолжение на следующей странице.

НЕПРЕРЫВНАЯ СЪЁМКА (Только в 160 модели)

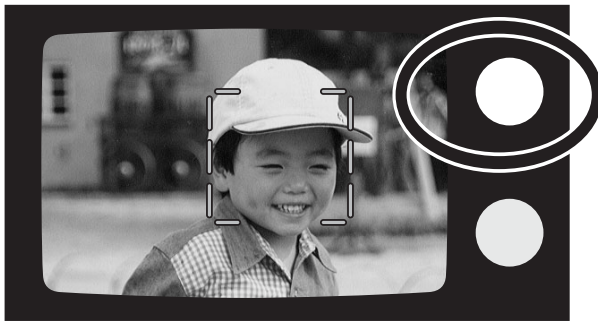

2. СКАДРИРУЙТЕ ОБЪЕКТ, КАК БЫЛО РАССМОТРЕНО РАНЕЕ В ДАННОМ РУКОВОДСТВЕ.

3. НАЖМИТЕ КНОПКУ СПУСКА ЗАТВОРА ДО КОНЦА И УДЕРЖИВАЙТЕ ЕЁ, ЧТОБЫ НАЧАТЬ СЪЁМКУ СЕРИИ КАДРОВ.

- Фокус будет автоматически подстраиваться в промежутках между снимками.

- Режим непрерывной съёмки остаётся активным, пока не будет выбран другой режим протяжки.
- При съёмке в режиме целевого АФ, предиктивное управление автофокусом работает только для первого кадра в серии.

ДЛЯ ВЛАДЕЛЬЦЕВ МОДЕЛИ С ВПЕЧАТЫВАНИЕМ ДАТЫ

Модель фотокамеры с впечатыванием даты помимо системы впечатывания даты и времени снабжена системой дистанционного управления (д/у).

ВПЕЧАТЫВАНИЕ ДАТЫ И ВРЕМЕНИ

Функция впечатывания даты предоставляет возможность впечатывания даты или времени съёмки в правый нижний угол снимка. Дата впечатывается при перемотке плёнки на следующий кадр. В самый последний кадр на плёнке дата может не впечататься. Календарь запрограммирован до 2099 года.

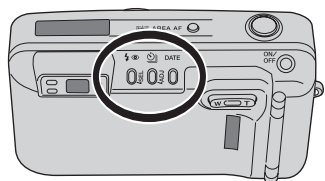

КНОПКИ УПРАВЛЕНИЯ ВПЕЧАТЫВАНИЕМ ДАТЫ

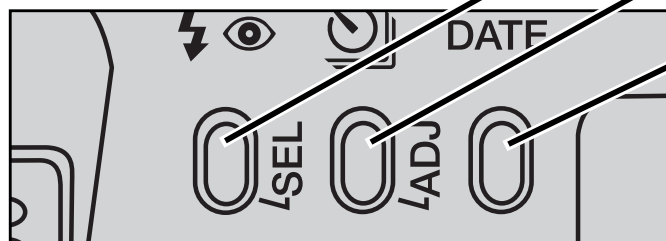

Кнопка выбора (SEL)

Кнопка настройки (ADJ)

Кнопка установки даты (DATE)

Продолжение на следующей странице.

ДЛЯ ВЛАДЕЛЬЦЕВ МОДЕЛИ С ВПЕЧАТЫВАНИЕМ ДАТЫ

ВПЕЧАТЫВАНИЕ ДАТЫ ИЛИ ВРЕМЕНИ

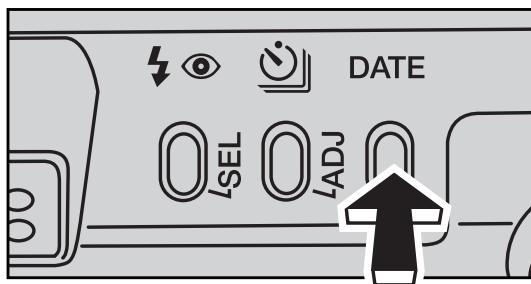

Нажмите кнопку установки даты для выбора формата печати даты.

- Формат будет изменяться следующим образом:

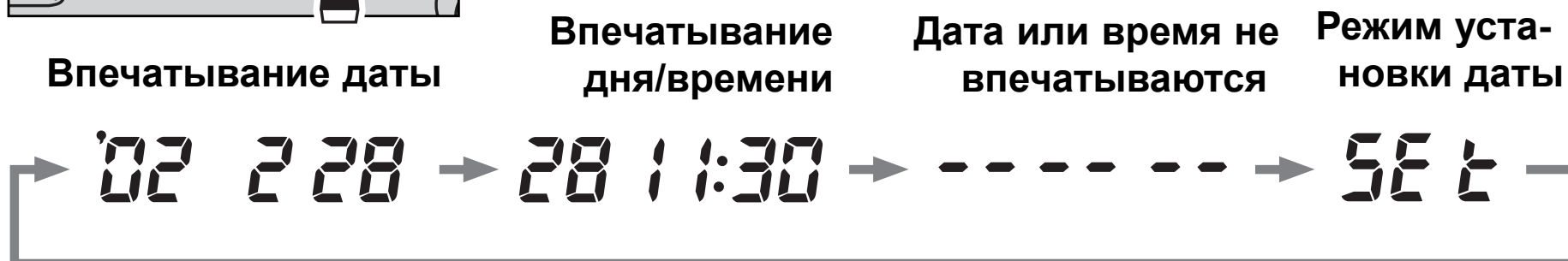

- Если дисплей даты/времени мигает, необходимо переустановить календарь и часы (стр. 59). До тех пор, пока календарь и часы не будут установлены, дата и время впечатываться не будут.

УСТАНОВКА ДАТЫ ИЛИ ВРЕМЕНИ

Внимание: После замены батареи календарь и часы необходимо переустановить.

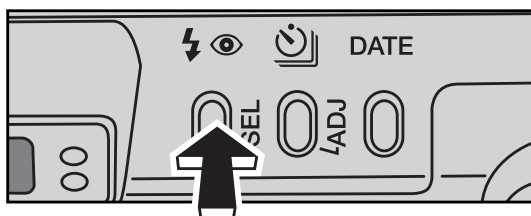
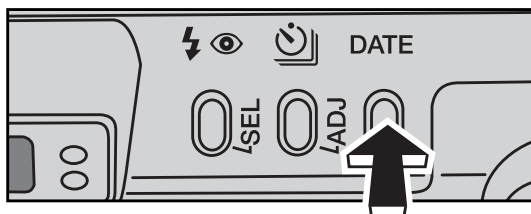

1. Включите камеру. Нажимайте кнопку установки даты, пока на дисплее не появится надпись “SEt” (режим установки даты).

2. Нажмите кнопку выбора (SEL), чтобы параметр, который Вы хотите изменить, замигал.

- При каждом нажатии на кнопку выбора начинает мигать следующий параметр. Последовательность:

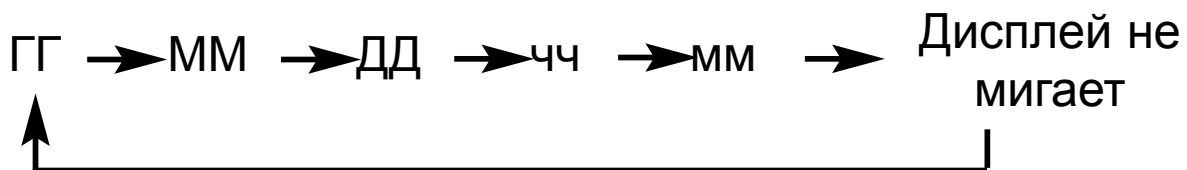

Продолжение на следующей странице.

ДЛЯ ВЛАДЕЛЬЦЕВ МОДЕЛИ С ВПЕЧАТЫВАНИЕМ ДАТЫ

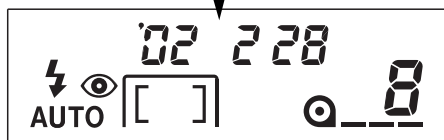
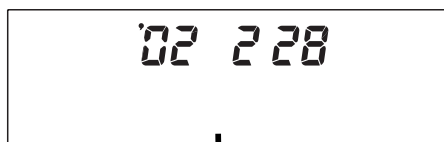
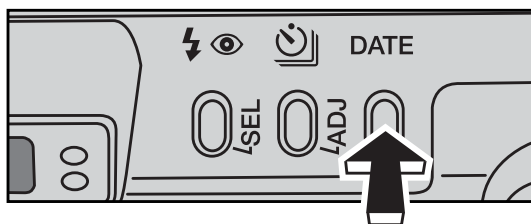
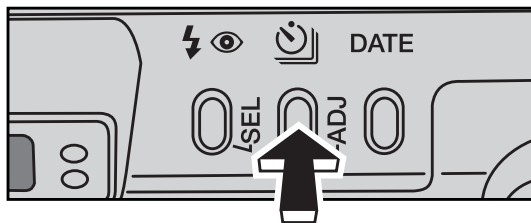

3. Нажмите кнопку настройки (ADJ) или рычажок зума, чтобы установить мигающий параметр.

- Числа продолжают изменяться всё время, пока удерживается кнопка.
- Нажатие на W часть рычажка зума уменьшает значение, на T часть - увеличивает.

4. Повторяйте 2 и 3 шаги, пока правильно не установите дату и время.

5. Нажмите кнопку DATE, чтобы актуализировать дату и время.

- Камера автоматически возвратится в режим съемки спустя пять секунд. При повторном нажатии кнопки установки даты или лёгком нажатии на кнопку спуска затвора камера также возвратится в режим съемки.

ДОПОЛНИТЕЛЬНЫЕ ФУНКЦИИ

- Нажимая непрерывно на кнопку выбора (SEL), пока дисплей даты/времени не перестанет мигать, Вы также приведёте к актуализации календаря и часов.

СМЕНА ФОРМАТА ДАТЫ

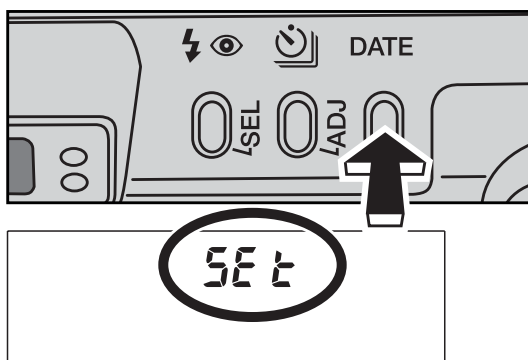

1. Нажимайте кнопку установки даты, пока надпись “SEt” на появится на дисплее.

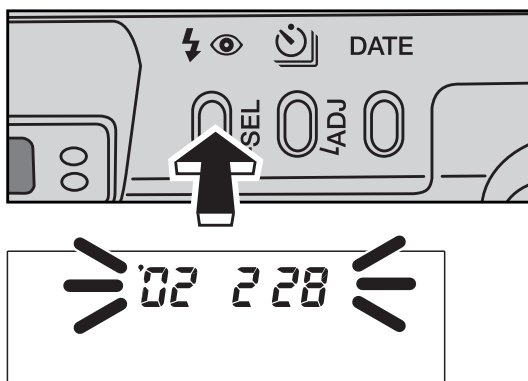

2. Нажмите и удерживайте кнопку выбора (SEL) около 2 секунд, чтобы на дисплее даты/времени замигали все символы.

Продолжение на следующей странице.

ДЛЯ ВЛАДЕЛЬЦЕВ МОДЕЛИ С ВПЕЧАТЫВАНИЕМ ДАТЫ

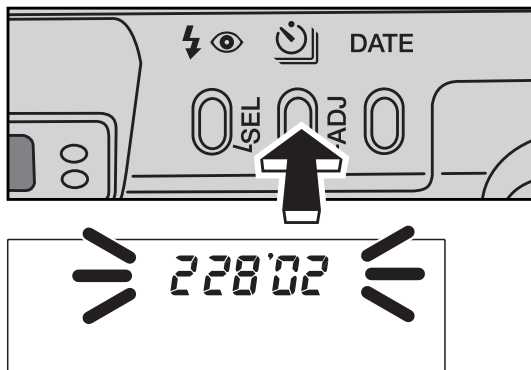

3. Нажимайте кнопку настройки (ADJ) или рычажок зума для изменения формата даты.

- Формат будет изменяться следующим образом:

Г М Д → М Д Г → Д М Г

4. Нажмите кнопку DATE, чтобы актуализировать формат даты.

- Камера автоматически возвратится в режим съёмки спустя 5 секунд. При повторном нажатии кнопки установки даты или лёгком нажатии на кнопку спуска затвора камера также возвратится в режим съёмки.
- Нажимая непрерывно на кнопку выбора (SEL), пока дисплей даты/времени не перестанет мигать, Вы также приведёте к актуализации формата даты.

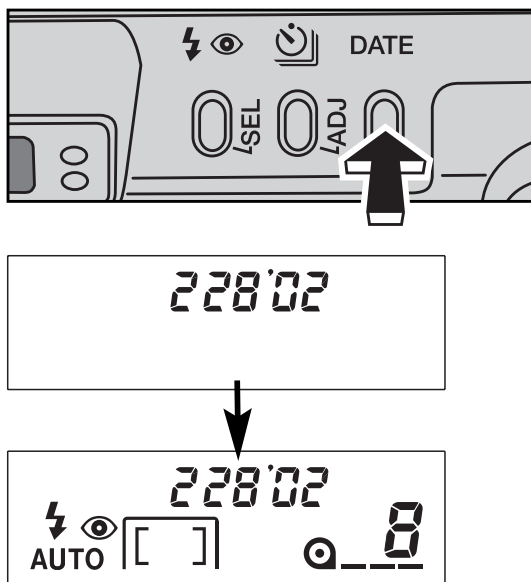

ДИСТАНЦИОННОЕ УПРАВЛЕНИЕ

Моделью с впечатыванием даты Вы также можете управлять при помощи инфракрасного (ИК) пульта дистанционного управления (д/у) RC-3 (продаётся отдельно). Пульт д/у позволяет управлять камерой в радиусе 5 метров.

НАИМЕНОВАНИЕ СОСТАВНЫХ ЧАСТЕЙ



Продолжение на следующей странице.

ДЛЯ ВЛАДЕЛЬЦЕВ МОДЕЛИ С ВПЕЧАТЫВАНИЕМ ДАТЫ СЪЁМКА С ИСПОЛЬЗОВАНИЕМ ПУЛЬТА Д/У

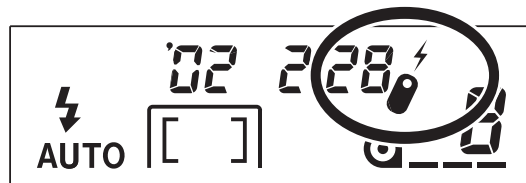
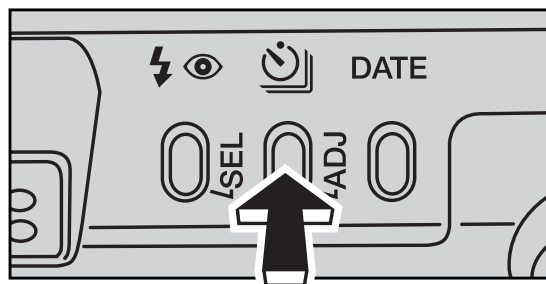
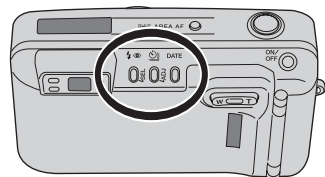

1. Установите камеру на штатив. Направьте камеру так, чтобы объект съёмки находился в пределах фокусирующей рамки.
2. Нажимайте кнопку режимов протяжки, пока на дисплее не появится индикатор дистанционного управления.

ДОПОЛНИТЕЛЬНЫЕ ФУНКЦИИ

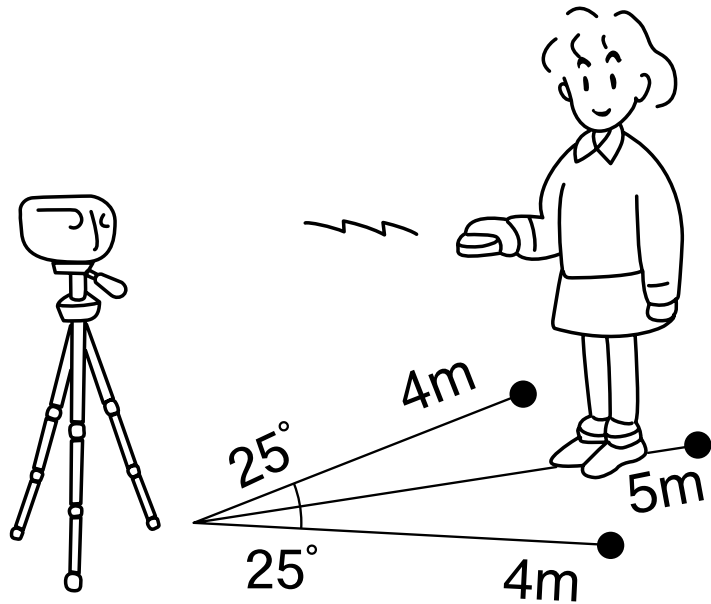

3. Направьте пульт дистанционного управления на фронтальную часть камеры и нажмите либо кнопку спуска затвора (•), либо кнопку задержки спуска затвора (2s), чтобы сделать **СНИМОК**.

- При нажатии на кнопку спуска затвора (•), лампа автоспуска/дистанционного управления на фронтальной стороне камеры мигнёт один раз, перед тем как камера сделает снимок. При нажатии на кнопку задержки спуска затвора (2s), перед тем как камера сделает снимок, лампа будет мигать 2 секунды.

Продолжение на следующей странице.

ДЛЯ ВЛАДЕЛЬЦЕВ МОДЕЛИ С ВПЕЧАТЫВАНИЕМ ДАТЫ

- Для экономии энергии батарей, камера автоматически отключится, если затвор не срабатывает более 8 минут.
- При флуорисцентном освещении (лампы дневного света), очень ярком свете или при контровом свете, пульт дистанционного управления может не срабатывать или же дистанция действия пульта может быть уменьшена.
- Режим дистанционного управления не отключается после того, как был сделан снимок. Нажмите кнопку режимов протяжки, чтобы установить другой режим, или выключите камеру.

УДЕРЖАНИЕ ФОКУСА В РЕЖИМЕ ДИСТАНЦИОННОГО УПРАВЛЕНИЯ

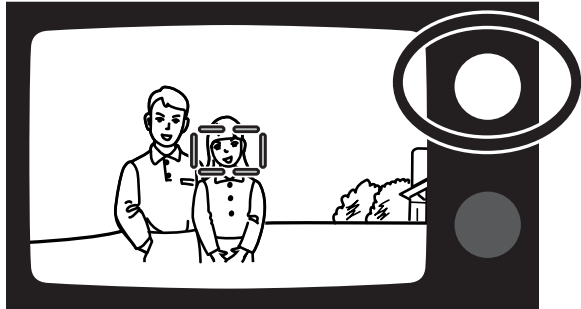

В режимах Пространственного и точечного АФ Вы можете использовать удержание фокуса.

1. Установите режим дистанционного управления при помощи кнопки режимов протяжки.

2. Направьте камеру так, чтобы объект съёмки находился в пределах фокусирующей рамки, и слегка нажмите кнопку спуска затвора для подтверждения фокуса; загорится и останется гореть зелёная лампа фокуса.

- Если лампа фокуса не осталась гореть после лёгкого нажатия на кнопку спуска затвора, фокус не удерживается. Повторите операцию.
- Для отмены удержания фокуса ещё раз слегка нажмите кнопку спуска затвора или нажмите рычажок зума.

Продолжение на следующей странице.

ДЛЯ ВЛАДЕЛЬЦЕВ МОДЕЛИ С ВПЕЧАТЫВАНИЕМ ДАТЫ



3. Перекомпонуйте снимок.

- Фокусировочная рамка или индикатор зоны фокусировки исчезнут, как только Вы отпустите кнопку спуска затвора. Зелёная лампа фокуса останется гореть, отображая удержание фокуса.

4. Направьте пульт дистанционного управления на фронтальную часть камеры и нажмите либо кнопку спуска затвора (•), либо кнопку задержки спуска затвора (2s).

- Удержание фокуса остаётся в силе после того, как был сделан снимок, позволяя сделать несколько снимков при помощи пульта д/у. Зелёная лампа будет гореть, отображая удержание фокуса.
- Для отмены удержания фокуса, слегка нажмите кнопку спуска затвора или рычажок зума.

ЗАМЕНА БАТАРЕИ В ПУЛЬТЕ ДИСТАНЦИОННОГО УПРАВЛЕНИЯ

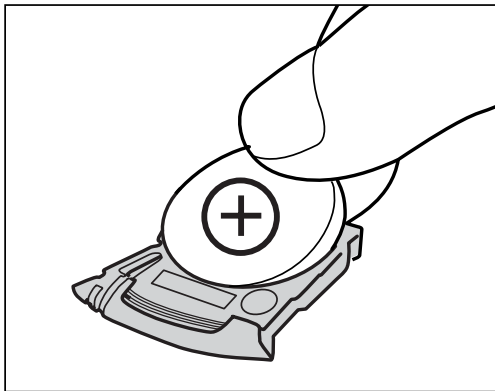
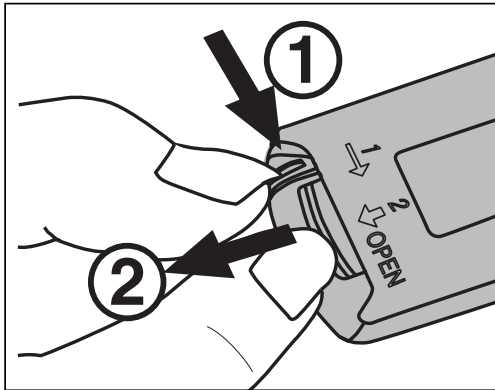

В пульте дистанционного управления используется одна 3V литиевая батарея (CR2032). Если при нажатии на кнопки на пульте д/у камера не реагирует (затвор не срабатывает), пора заменить батарею. Батареи хватает, приблизительно, на десять лет работы.

- 1. Откройте батарейный отсек пульта, как показано на рисунке, и достаньте старую батарею.**
- 2. Установите новую батарею в отсек, ориентируя положительным полюсом (+) вверх.**
- 3. Установите батарейный отсек обратно в пульт.**

ЯРКОСТЬ ВИДОИСКАТЕЛЯ

Относительная яркость рамки автофокуса или индикатора зоны фокусировки можно изменять. Яркость линий рамки автоматически изменится в соответствии с новым уровнем.

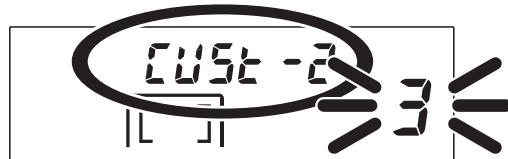
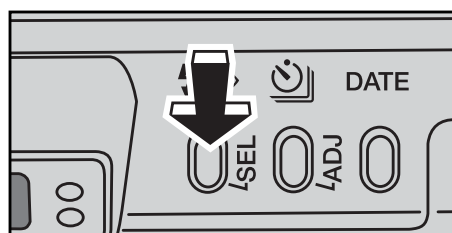
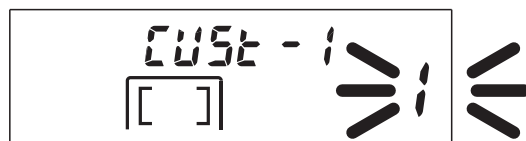
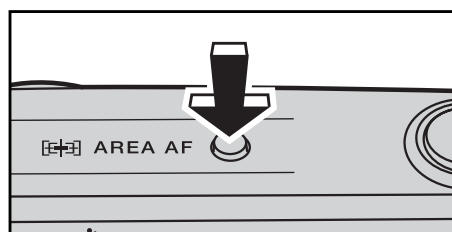

1. Нажмите и удерживайте кнопку выбора режимов фокусировки около 2 секунд, пока на дисплее не появится надпись “CUST-1”.

- Цифра, мигающая в зоне счётчика кадров, обозначает текущую установку.

2. Нажмите кнопку выбора (SEL), чтобы на дисплее появилась надпись “CUST-2”.

- Цифра, мигающая в зоне счётчика кадров, обозначает текущий уровень яркости. Установкой “по умолчанию” является уровень 3. Яркость можно регулировать по пяти уровням: от 1 (низкий) до 5 (высокий).

ДОПОЛНИТЕЛЬНЫЕ ФУНКЦИИ

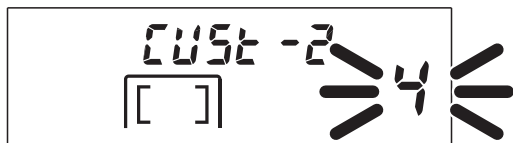
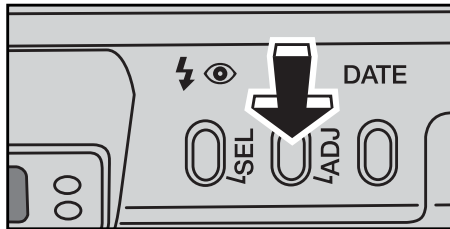

3. Нажимайте кнопку настройки (ADJ) или рычажок зума, пока на дисплее не появится номер необходимого уровня яркости.

4. Нажмите и удерживайте кнопку выбора режима фокусировки или слегка нажмите кнопку спуска затвора для установки выбранного уровня яркости.

- Дисплей возвратится в обычный режим.
- Новый уровень яркости остаётся в силе даже при выключении камеры или замене батареи.

ИЗ ИСТОРИИ MINOLTA

20 февраля 1962 года Джон Гленн (John Glenn) стал первым американцем, вышедшим на орбиту Земли. На борту его корабля Friendship 7 (Дружба 7) была фотокамера Minolta Hi-matic, которую он взял с собой, чтобы запечатлеть это выдающееся событие в американской истории. 4 часа 55 минут и 23 секунды продолжался его полёт вокруг Земли со средней скоростью 28000 км/ч (17500 миль/ч). За это время он успел облететь Землю трижды.

Дж. Гленн посетил нашу фабрику в городе Сакаи в Японии 24 мая 1963 года и посадил пальму в честь этого события. Пальмовое дерево до сих пор растёт на внутреннем дворе нашей фабрики и достигло восьми метров в высоту.

А как же камера? Она не потерялась. Она находится на стенде Смитсоновского Национального Музея Авиации и Космонавтики в Вашингтоне. Фотокамеру и другие экспонаты с корабля Джона Глена можно найти в галерее 210, "Apollo to the Moon".



ТЕМПЕРАТУРНЫЙ РЕЖИМ И УСЛОВИЯ РАБОТЫ

- Камера рассчитана на работу в диапазоне температур от -10 до $+40^{\circ}\text{C}$.
- Никогда не оставляйте фотокамеру в местах, где она может подвергнуться воздействию высоких температур, например, у ветрового стекла или в перчаточном ящике автомобиля.
- При низких температурах дисплей фотокамеры может стать инертным. При высоких температурах дисплей может временно потемнеть; при нормализации температуры работоспособность дисплея восстанавливается.
- Не подвергайте фотокамеру воздействию сырости.
- Во избежание конденсации влаги при резкой смене температур (перенос камеры с холодной улицы в тёплое помещение) поместите камеру в герметичный пластиковый пакет. После того, как температура камеры поднимется до комнатной, камеру можно достать из пакета.



Продолжение на следующей странице.

УХОД И ХРАНЕНИЕ

- При съемке в холодную погоду, в интервалах между снимками, рекомендуется держать камеру и запасные батареи под одеждой или во внутреннем кармане, чтобы они оставались теплыми. Холодные батареи при согревании частично восстановят свою работоспособность.
- Данная камера не является водо- и пыленепроницаемой и не защищена от песка. Если вы снимаете камерой около воды или на пляже, защищайте камеру от попадания воды, пыли или песка внутрь камеры. Всегда защищайте камеру от капель воды, особенно от брызг солёной воды. Будьте очень внимательны, чтобы защитить как внутренние, так и внешние компоненты камеры и аксессуаров от песка.

ЧИСТКА КАМЕРЫ

- Следите за чистотой окна автофокусировки, иначе камера не сможет правильно фокусироваться.
- Если корпус камеры загрязнился, осторожно протрите его мягкой чистой сухой салфеткой.
- При загрязнении поверхности линз сначала аккуратно очистите их от пыли или песка, затем, при необходимости, смочите салфетку жидкостью для чистки объектива и осторожно протрите линзы круговыми движениями, начиная от центра.
- Никогда не капайте жидкостью для чистки объектива прямо на линзы.
- Никогда не касайтесь поверхности линз пальцами.
- Никогда не пользуйтесь спиртом или химическими растворителями для чистки камеры.

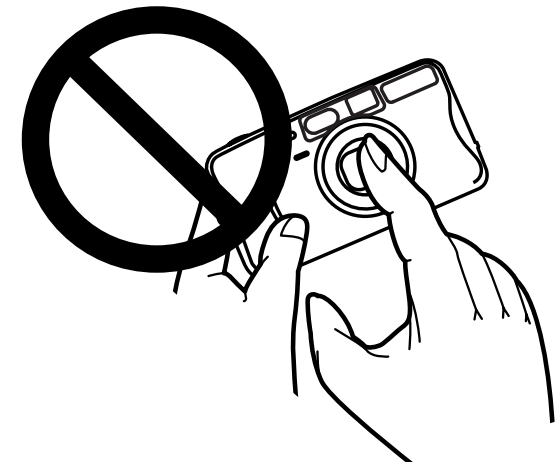

Продолжение на следующей странице.

УХОД И ХРАНЕНИЕ

ХРАНЕНИЕ

При хранении камеры в течение длительного периода времени выполните следующие рекомендации:

- Храните камеру в прохладном, сухом, хорошо проветриваемом месте, вдали от пыли и химикатов. При очень длительном хранении поместите камеру в герметичный контейнер с влагопоглощающим веществом (силикагелем).
- Перед использованием камеры после длительного хранения всегда предварительно проверяйте ее работу в различных режимах, чтобы убедиться, что камера в рабочем состоянии.

ПЕРЕД ВАЖНЫМИ СОБЫТИЯМИ

- Тщательно проверьте работоспособность камеры или сделайте тестовые снимки.
- Minolta не несет ответственности за ущерб, полученный вследствие сбоев в работе оборудования.

ОШИБКИ В РАБОТЕ КАМЕРЫ

Если на дисплее мигают все индикаторы, или вообще не высвечиваются никакие символы, и камера не работает при установке новых батареек, извлеките и вновь вставьте батарейки. Если работоспособность камеры не восстановилась, свяжитесь с авторизованным сервисным центром Minolta, адреса которых Вы можете найти на Вашем гарантийном талоне или на веб-сайте компании: <http://www.minolta.ru/>

ВОПРОСЫ И СЕРВИС

- Если во время эксплуатации камеры у Вас возникли какие-либо вопросы, Вы можете связаться с московским представительством компании Minolta, адрес которого указан в конце настоящего Руководства по эксплуатации.
- Прежде чем отнести камеру в ремонт, пожалуйста, свяжитесь с авторизованным сервисным центром Minolta для получения дополнительной информации.

Продолжение на следующей странице.

ТЕХНИЧЕСКИЕ ХАРАКТЕРИСТИКИ

Тип камеры:	35mm компактная фотокамера	
Объектив:	37,5-140мм f/5,4 - 11,7 (140 модель) 37,5-160мм f/5,4 - 12,4 (160 модель) 6 элементов в 6 группах	
Диапазон фокусировки:	(140 модель) (Ш): 0,60м - ∞ (Т): 0,80м - ∞	(160 модель) 0,6м - ∞ 0,95м - ∞
Чувствительность плёнки:	Установка	Автоматическая для плёнок с DX-кодом. Чувствительность для плёнок без DX-кода устанавливается на ISO100.
	Диапазон	от ISO 25 до 3200
Диапазон измерения (ISO 100):	(140 модель)	(160 модель)
	Широкоуг.:	3 - 17Ev
	Теле:	3,9 - 17Ev
Диапазон выдержек:	10 - 1/500 сек.	

Радиус действия вспышки (ISO 100):		(140 модель)	(160 модель)
	Широкоуг.:	0,6 - 4,6 м	0,6 - 4,6 м
	Теле:	0,8 - 2,1 м	0,95 - 2,0 м

Батарея:	Одна 3V литиевая батарея CR123A Индикатор состояния батареи: 3 позиции индикации Производительность батареи: ориентировочно, 10 плёнок (основываясь на стандартных тестах Minolta: плёнка 24 кадра, вспышка используется при съёмке 50% кадров)
Видоискатель:	Увеличение: 0,38X - 1,35X (140 модель); 0,38X - 1,51X (160 модель) Поле зрения: 85% (при нахождении объекта на расстоянии 3м) Выносная окулярная точка: 17,3мм от рамки видоискателя
Габариты:	110,5 x 60,5 x 46,5 мм
Вес:	195г без батареи

Технические характеристики основываются на последней, доступной на момент печати данного Руководства информации. Изменения могут вноситься без предварительного уведомления.



Фотокамера сертифицирована Госстандартом России.
Сертификат соответствия № РОСС JP.АЮ40.В07936

© 2002, Minolta Europe GmbH

Минолта Россия: Россия, 119146, Москва, 2^я Фрунзенская ул., 8
тел.: 245-6672; факс: 245-6929
Internet: <http://www.minolta.ru/>
e-mail: info@minolta.ru

Отпечатано в России

© 2001 Minolta Co., Ltd. under the Berne Convention and
Universal Copyright Convention